



COMISIÓN ESTATAL DEL AGUA DE JALISCO GOBIERNO DEL ESTADO DE JALISCO



ACTA DE LA PRIMER JUNTA DE ACLARACIONES LICITACIÓN PÚBLICA NACIONAL No. 43111001-046-08

"LA CONSTRUCCIÓN DE LA PLANTA DE TRATAMIENTO DE AGUAS RESIDUALES EL AHOGADO CON CAPACIDAD DE 2,250 LPS, QUE INCLUYE, PROYECTO EJECUTIVO, CONSTRUCCIÓN, EQUIPAMIENTO ELECTROMECAÁNICO, PRUEBAS DE FUNCIONAMIENTO, OPERACIÓN, CONSERVACIÓN, MANTENIMIENTO; ASÍ COMO LA REMOCIÓN Y DISPOSICIÓN FINAL DE LOS BIOSOLIDOS Y SÓLIDOS QUE SE GENEREN, BAJO LA MODALIDAD DE PRECIO ALZADO CON INVERSIÓN MIXTA, PRIVADA, PARCIAL Y RECUPERABLE"

Con fundamento en lo establecido en el artículo 33 fracción III y 35 de la Ley de Obras Públicas y Servicios Relacionados con las Mismas, artículo 22 tercer párrafo del Reglamento de la Ley de Obras Públicas y Servicios Relacionados con las Mismas, se celebra la primer Junta de Aclaraciones de la licitación Pública Nacional No. 43111001-046-08, para realizar los servicios descritos en el recuadro de referencia.

En la ciudad de Guadalajara, Jalisco a las 09:30 horas del día 04 de julio de 2008, de acuerdo a la fecha y hora establecida en la Convocatoria Pública No. CEA-012/2008 de fecha 17 de junio de 2008 y de conformidad con lo establecido en las Bases de Licitación para la celebración de la Primera Junta de Aclaraciones, se reunieron en la sala de juntas de usos múltiples de la Comisión Estatal del Agua de Jalisco, sita en Avenida Francia No. 1726, colonia Moderna de esta ciudad, con la presencia del C. Marcos Crispín Serrano Ramos, acreditado para presidir el presente acto, carácter que acredita con el oficio DG-590/2008 de fecha 02 de julio 2008, representantes del Gobierno del Estado de Jalisco, de las dependencias, municipios y organismos invitados, así como de las personas físicas y/o morales participantes, cuyos nombres, cargos y firmas figuran al final de la presente acta.

gcm



COMISIÓN ESTATAL DEL AGUA DE JALISCO GOBIERNO DEL ESTADO DE JALISCO



ACTA DE LA PRIMER JUNTA DE ACLARACIONES LICITACIÓN PÚBLICA NACIONAL No. 43111001-046-08

"LA CONSTRUCCIÓN DE LA PLANTA DE TRATAMIENTO DE AGUAS RESIDUALES EL AHOGADO CON CAPACIDAD DE 2,250 LPS, QUE INCLUYE, PROYECTO EJECUTIVO, CONSTRUCCIÓN, EQUIPAMIENTO ELECTROMECÁNICO, PRUEBAS DE FUNCIONAMIENTO, OPERACIÓN, CONSERVACIÓN, MANTENIMIENTO; ASÍ COMO LA REMOCIÓN Y DISPOSICIÓN FINAL DE LOS BIOSOLIDOS Y SÓLIDOS QUE SE GENEREN, BAJO LA MODALIDAD DE PRECIO ALZADO CON INVERSIÓN MIXTA, PRIVADA, PARCIAL Y RECUPERABLE"

Una vez iniciada la Junta se les comunica a los participantes, el cambio de sede del presente acto al domicilio ubicado en la Avenida Niños Héroes No. 3089, colonia Jardines de los Arcos, salón Orozco, de la ciudad de Guadalajara, Jalisco; por causas de insuficiencia de espacio físico que se tiene en el lugar establecido en las Bases de Licitación, motivo por el cual se asienta en esta Acta el cambio del sitio para continuar el presente Acto de Junta de Aclaraciones.

Para efectos de conocimiento de los licitantes se les informa que se recibieron un total de 329 preguntas.

No.	LICITANTE	TOTAL
1	PROMOTORA DE DESARROLLO DE AMÉRICA LATINA S.A. DE C.V.	91
2	DEGREMONT, S.A.	26
3	EARTH TECH MEXICO, S.A. DE C.V.	21

[Handwritten signatures and initials are present throughout the page, including a large signature on the left and several smaller ones on the right and bottom.]



COMISIÓN ESTATAL DEL AGUA DE JALISCO GOBIERNO DEL ESTADO DE JALISCO



ACTA DE LA PRIMER JUNTA DE ACLARACIONES LICITACIÓN PÚBLICA NACIONAL No. 43111001-046-08

"LA CONSTRUCCIÓN DE LA PLANTA DE TRATAMIENTO DE AGUAS RESIDUALES EL AHOGADO CON CAPACIDAD DE 2,250 LPS, QUE INCLUYE, PROYECTO EJECUTIVO, CONSTRUCCIÓN, EQUIPAMIENTO ELECTROMECÁNICO, PRUEBAS DE FUNCIONAMIENTO, OPERACIÓN, CONSERVACIÓN, MANTENIMIENTO; ASÍ COMO LA REMOCIÓN Y DISPOSICIÓN FINAL DE LOS BIOSOLIDOS Y SÓLIDOS QUE SE GENEREN, BAJO LA MODALIDAD DE PRECIO ALZADO CON INVERSIÓN MIXTA, PRIVADA, PARCIAL Y RECUPERABLE"

4	ACCIONA INFRAESTRUCTURA, S.A. DE C.V.	4
5	COBRA INSTALACIONES MÉXICO S.A. DE C.V.	0
6	CONTROLADORA DE OPERACIONES DE INFRAESTRUCTURA, S.A. DE C.V.	5
7	SIEMENS INNOVACIONES S.A. DE C.V.	0
8	SERVICIO AMBIENTAL NACIONAL S.A. DE C.V.	86
9	CADAGUA S.A. DE C.V.	0
10	BIWATER PROYECTOS S.A. DE C.V.	0
11	LA PENINSULAR COMPAÑÍA CONSTRUCTORA	0
12	TECNOLOGÍA INTERCONTINENTAL S.A. DE C.V.	22
13	PROYECTOS Y DESARROLLOS DE INFRAESTRUCTURA S.A. DE C.V.	0

[Handwritten signature]

[Handwritten signature]

[Handwritten signature]

[Handwritten signature]

[Handwritten signature]

[Handwritten signature]

[Handwritten signature]

[Handwritten signature]

[Handwritten signature]



COMISIÓN ESTATAL DEL AGUA DE JALISCO GOBIERNO DEL ESTADO DE JALISCO



ACTA DE LA PRIMER JUNTA DE ACLARACIONES LICITACIÓN PÚBLICA NACIONAL No. 43111001-046-08

"LA CONSTRUCCIÓN DE LA PLANTA DE TRATAMIENTO DE AGUAS RESIDUALES EL AHOGADO CON CAPACIDAD DE 2,250 LPS, QUE INCLUYE, PROYECTO EJECUTIVO, CONSTRUCCIÓN, EQUIPAMIENTO ELECTROMECHANICO, PRUEBAS DE FUNCIONAMIENTO, OPERACIÓN, CONSERVACIÓN, MANTENIMIENTO; ASÍ COMO LA REMOCIÓN Y DISPOSICIÓN FINAL DE LOS BIOSOLIDOS Y SÓLIDOS QUE SE GENEREN, BAJO LA MODALIDAD DE PRECIO ALZADO CON INVERSIÓN MIXTA, PRIVADA, PARCIAL Y RECUPERABLE"

14	SUMITOMO CORPORATION	5
15	TECNOLOGÍA EN SISTEMAS AMBIENTALES S.A. DE C.V.	0
16	INIMA DE MÉXICO S.A. DE C.V.	0
17	GRUPO PROAQUA S.A. DE C.V.	3
18	GRUPO MEXICANO DE DESARROLLO S.A.B.	53
19	COCONAL S.A. DE C.V.	13

GRAN TOTAL	329
------------	-----

[Handwritten signatures and scribbles are present throughout the page, including a large signature on the left side of the table, and several smaller ones below the table and to the right.]



COMISIÓN ESTATAL DEL AGUA DE JALISCO GOBIERNO DEL ESTADO DE JALISCO



ACTA DE LA PRIMER JUNTA DE ACLARACIONES LICITACIÓN PÚBLICA NACIONAL No. 43111001-046-08

"LA CONSTRUCCIÓN DE LA PLANTA DE TRATAMIENTO DE AGUAS RESIDUALES EL AHOGADO CON CAPACIDAD DE 2,250 LPS, QUE INCLUYE, PROYECTO EJECUTIVO, CONSTRUCCIÓN, EQUIPAMIENTO ELECTROMECÁNICO, PRUEBAS DE FUNCIONAMIENTO, OPERACIÓN, CONSERVACIÓN, MANTENIMIENTO; ASÍ COMO LA REMOCIÓN Y DISPOSICIÓN FINAL DE LOS BIOSOLIDOS Y SÓLIDOS QUE SE GENEREN, BAJO LA MODALIDAD DE PRECIO ALZADO CON INVERSIÓN MIXTA, PRIVADA, PARCIAL Y RECUPERABLE"

Por acuerdo de los asistentes a este acto de Primera Junta de Aclaraciones, y derivado del gran volumen de preguntas y sus respectivas respuestas, se dispensa la lectura de las fojas número 11 (once) a la número 246 (doscientos cuarenta y seis) de la presente Acta que contienen las mismas.

Una vez iniciada la junta se hizo del conocimiento de los licitantes las siguientes notificaciones:

NOTIFICACIÓN 1: Se les recuerda a los licitantes que deberán de presentar sus cuestionamientos, dudas o aclaraciones sobre la convocatoria, bases de licitación, anexos y cláusulas del modelo contrato, en los términos establecidos en el Anexo BL-FP de las Bases de Licitación.

NOTIFICACIÓN 2: A todos los licitantes se les informa que los eventos de revisión preliminar de la documentación adicional a las proposiciones, segunda junta de aclaraciones, acto de presentación y apertura de proposiciones y acto de



COMISIÓN ESTATAL DEL AGUA DE JALISCO GOBIERNO DEL ESTADO DE JALISCO



ACTA DE LA PRIMER JUNTA DE ACLARACIONES LICITACIÓN PÚBLICA NACIONAL No. 43111001-046-08

"LA CONSTRUCCIÓN DE LA PLANTA DE TRATAMIENTO DE AGUAS RESIDUALES EL AHOGADO CON CAPACIDAD DE 2,250 LPS, QUE INCLUYE, PROYECTO EJECUTIVO, CONSTRUCCIÓN, EQUIPAMIENTO ELECTROMECÁNICO, PRUEBAS DE FUNCIONAMIENTO, OPERACIÓN, CONSERVACIÓN, MANTENIMIENTO; ASÍ COMO LA REMOCIÓN Y DISPOSICIÓN FINAL DE LOS BIOSOLIDOS Y SÓLIDOS QUE SE GENEREN, BAJO LA MODALIDAD DE PRECIO ALZADO CON INVERSIÓN MIXTA, PRIVADA, PARCIAL Y RECUPERABLE"

fallo, se llevarán a cabo en el domicilio ubicado en la Avenida Niños Héroes No. 3089, colonia Jardines de los Arcos, salón Orozco, de la ciudad de Guadalajara, Jalisco.

NOTIFICACIÓN 3: Se les informa a los licitantes que el acto de la segunda junta de aclaraciones, cambia de fecha, quedando como se indica a continuación:

Fecha de Segunda Junta de Aclaraciones	15 de Agosto de 2008
Hora de la segunda Junta de Aclaraciones	10:00 horas
Fecha límite de recepción de preguntas	08 de Agosto de 2008

NOTIFICACIÓN 4: Se les notifica a los licitantes que para el evento de Revisión Preliminar de la Documentación Adicional a las Proposiciones será el 25 de julio de 2008 a las 10:00 horas. La documentación que comprende la revisión deberá estar debidamente identificada y en el mismo orden indicado en las Bases de Licitación. En este evento de revisión será de carácter cuantitativo de los documentos indicados en las Bases de Licitación; para tal efecto la Comisión Estatal del Agua de Jalisco, emitirá recibo como comprobante al licitante de recepción de su documentación.



COMISIÓN ESTATAL DEL AGUA DE JALISCO GOBIERNO DEL ESTADO DE JALISCO



ACTA DE LA PRIMER JUNTA DE ACLARACIONES LICITACIÓN PÚBLICA NACIONAL No. 43111001-046-08

"LA CONSTRUCCIÓN DE LA PLANTA DE TRATAMIENTO DE AGUAS RESIDUALES EL AHOGADO CON CAPACIDAD DE 2,250 LPS, QUE INCLUYE, PROYECTO EJECUTIVO, CONSTRUCCIÓN, EQUIPAMIENTO ELECTROMECÁNICO, PRUEBAS DE FUNCIONAMIENTO, OPERACIÓN, CONSERVACIÓN, MANTENIMIENTO; ASÍ COMO LA REMOCIÓN Y DISPOSICIÓN FINAL DE LOS BIOSOLIDOS Y SÓLIDOS QUE SE GENEREN, BAJO LA MODALIDAD DE PRECIO ALZADO CON INVERSIÓN MIXTA, PRIVADA, PARCIAL Y RECUPERABLE"

Los documentos mencionados en esta notificación podrán presentar modificaciones en el Resolutivo de Impacto Ambiental que emita SEMARNAT sobre el proyecto ejecutivo verdadero a realizar. Mismas que deberán ser asumidas por el licitante ganador y vigiladas por la Comisión Estatal del Agua de Jalisco.

NOTIFICACIÓN No. 6: En el Apéndice 4, numeral 9.20. Manual de Aseguramiento de Calidad: DT-AH-9.20, se agregan los párrafos siguientes:

... "El LICITANTE ganador se obliga a desarrollar durante la fase de construcción del PROYECTO, los manuales y planes relativos a los sistemas de gestión de calidad, gestión ambiental y de seguridad y salud en el trabajo, mismos que serán validados por CEA. Sujetándose a la siguiente normatividad:

- *NMX-CC-9001-IMNC-2000 (ISO 9001:2000)*
- *NMX-CC-018:1996 IMNC (ISO 10013:1995)*
- *NMX-CC-9001-IMNC-2000*
- *NMX- NMX-SAST-001-IMNC-2000.*



COMISIÓN ESTATAL DEL AGUA DE JALISCO GOBIERNO DEL ESTADO DE JALISCO



ACTA DE LA PRIMER JUNTA DE ACLARACIONES LICITACIÓN PÚBLICA NACIONAL No. 43111001-046-08

"LA CONSTRUCCIÓN DE LA PLANTA DE TRATAMIENTO DE AGUAS RESIDUALES EL AHOGADO CON CAPACIDAD DE 2,250 LPS, QUE INCLUYE, PROYECTO EJECUTIVO, CONSTRUCCIÓN, EQUIPAMIENTO ELECTROMECAÁNICO, PRUEBAS DE FUNCIONAMIENTO, OPERACIÓN, CONSERVACIÓN, MANTENIMIENTO; ASÍ COMO LA REMOCIÓN Y DISPOSICIÓN FINAL DE LOS BIOSOLIDOS Y SÓLIDOS QUE SE GENEREN, BAJO LA MODALIDAD DE PRECIO ALZADO CON INVERSIÓN MIXTA, PRIVADA, PARCIAL Y RECUPERABLE"

- SAA-14001-IMNC-2004 (ISO 14001:2004).

El LICITANTE GANADOR deberá considerar en el PERIODO DE OPERACIÓN DE LA PTAR EL AHOGADO, certificar sus procesos, tanto de tratamiento del AGUA CRUDA, como los de estabilización, transporte, y disposición final de los SÓLIDOS y BIOSÓLIDOS que se generen en la PLANTA, así como los relativos al manejo del MONORRELLENO.

Para lograr lo anterior en su PROPOSICIÓN deberá indicar que dicha Certificación de Calidad de conformidad con la Normatividad vigente en la materia, la realizará en los primeros dos años del PERIODO DE OPERACIÓN DE LA PTAR EL AHOGADO, tomando como inicio del plazo el ACTA DE INICIO DEL PERIODO DE OPERACIÓN DE LA PTAR EL AHOGADO"...

NOTIFICACIÓN No. 7: Se informa a los licitantes que el Anexo ET 4 se elimina.



COMISIÓN ESTATAL DEL AGUA DE JALISCO GOBIERNO DEL ESTADO DE JALISCO



ACTA DE LA PRIMER JUNTA DE ACLARACIONES LICITACIÓN PÚBLICA NACIONAL No. 43111001-046-08

"LA CONSTRUCCIÓN DE LA PLANTA DE TRATAMIENTO DE AGUAS RESIDUALES EL AHOGADO CON CAPACIDAD DE 2,250 LPS, QUE INCLUYE, PROYECTO EJECUTIVO, CONSTRUCCIÓN, EQUIPAMIENTO ELECTROMECAÁNICO, PRUEBAS DE FUNCIONAMIENTO, OPERACIÓN, CONSERVACIÓN, MANTENIMIENTO; ASÍ COMO LA REMOCIÓN Y DISPOSICIÓN FINAL DE LOS BIOSOLIDOS Y SÓLIDOS QUE SE GENEREN, BAJO LA MODALIDAD DE PRECIO ALZADO CON INVERSIÓN MIXTA, PRIVADA, PARCIAL Y RECUPERABLE"

NOTIFICACIÓN No. 8: Se les hace entrega del Anexo ET5-AH Especificaciones Técnicas para la Obra Civil de la PTAR El Ahogado actualizado.

NOTIFICACIÓN No. 9: Se le hace entrega a los licitantes el croquis de "Camino de Acceso PTAR El Ahogado".

NOTIFICACIÓN No. 10: Se hace entrega a los licitantes del Anexo "Entrega AR modificado. dwg", que contiene características de llegada del agua cruda, punto de entrega del agua tratada, topografía y ubicación del Colector Aeropuerto dentro del terreno de la PTAR El Ahogado y mono relleno, así como del Pozo 51 sitio para derivación del gasto máximo extraordinario.

Una vez hecho del conocimiento a los participantes las Notificaciones correspondientes, se procede a dar respuesta por parte de la Comisión Estatal del Agua de Jalisco, a las preguntas recibidas por parte de los licitantes que acreditaron el pago de bases de licitación hasta el día 01 de julio de 2008 de acuerdo a lo establecido en el Calendario de eventos de la licitación, de conformidad con el segundo párrafo del artículo 22 del Reglamento de la Ley de Obras Públicas y Servicios Relacionados con las Mismas. Por otra parte, de conformidad con los alcances del artículo 23 del Reglamento de la Ley de Obras Públicas y Servicios Relacionados con las Mismas, los licitantes deberán de preparar sus proposiciones conforme a

Handwritten signatures and initials are present at the bottom of the page, including the number '10' in the center.



**COMISIÓN ESTATAL DEL AGUA DE JALISCO
GOBIERNO DEL ESTADO DE JALISCO**



**ACTA DE LA PRIMER JUNTA DE ACLARACIONES
LICITACIÓN PÚBLICA NACIONAL No. 43111001-046-08**

“LA CONSTRUCCIÓN DE LA PLANTA DE TRATAMIENTO DE AGUAS RESIDUALES EL AHOGADO CON CAPACIDAD DE 2,250 LPS, QUE INCLUYE, PROYECTO EJECUTIVO, CONSTRUCCIÓN, EQUIPAMIENTO ELECTROMECAÁNICO, PRUEBAS DE FUNCIONAMIENTO, OPERACIÓN, CONSERVACIÓN, MANTENIMIENTO; ASÍ COMO LA REMOCIÓN Y DISPOSICIÓN FINAL DE LOS BIOSOLIDOS Y SÓLIDOS QUE SE GENEREN, BAJO LA MODALIDAD DE PRECIO ALZADO CON INVERSIÓN MIXTA, PRIVADA, PARCIAL Y RECUPERABLE”

lo establecido tanto en las Bases de Licitación como en las aclaraciones y modificaciones que en este evento se les notifica y responde.

Ricardo

No. Pregunta	Documento de Licitación	Referencia del Documento	Tema General	PREGUNTA	RESPUESTA.
1	Bases	12.3.b Doc #2: Existencia Legal Del Licitante	Leg	<p align="center">VII.</p> <p>Inciso Para personas morales extranjeras, si documentos vienen notariados en el país de origen, apostillados y con traducción oficial, legalmente ya no es necesario el requisito de protocolizar ante Fedatario Público ya que la Apostilla toma el lugar de la protocolización. Se solicita que eliminen el requisito de protocolización ante Fedatario Público.</p>	<p>NO SE ACEPTA; no es correcta su apreciación, en atención a que el apostillamiento se realiza en el país de origen y el Fedatario Público en México realiza el Protocolo del documento y de la traducción; por lo cual su solicitud es denegada y tendrán los licitantes que entregar la documentación solicitada en el documento 2 protocolizada ante</p>

[Handwritten signature]

[Multiple handwritten signatures and initials across the bottom of the page]



**COMISIÓN ESTATAL DEL AGUA DE JALISCO
GOBIERNO DEL ESTADO DE JALISCO**



**ACTA DE LA PRIMER JUNTA DE ACLARACIONES
LICITACIÓN PÚBLICA NACIONAL No. 43111001-046-08**

“LA CONSTRUCCIÓN DE LA PLANTA DE TRATAMIENTO DE AGUAS RESIDUALES EL AHOGADO CON CAPACIDAD DE 2,250 LPS, QUE INCLUYE, PROYECTO EJECUTIVO, CONSTRUCCIÓN, EQUIPAMIENTO ELECTROMECÁNICO, PRUEBAS DE FUNCIONAMIENTO, OPERACIÓN, CONSERVACIÓN, MANTENIMIENTO; ASÍ COMO LA REMOCIÓN Y DISPOSICIÓN FINAL DE LOS BIOSOLIDOS Y SÓLIDOS QUE SE GENEREN, BAJO LA MODALIDAD DE PRECIO ALZADO CON INVERSIÓN MIXTA, PRIVADA, PARCIAL Y RECUPERABLE”

[Handwritten signature]

					Fedatario Público.
2	Bases	12.3.c Doc #6: Contrato de Asociación	Leg	Las bases mencionan que El CONTRATO DE ASOCIACIÓN deberá presentarse ratificado ante Fedatario Público. Solicitamos que este requisito sea solo para la empresa ganadora ya que puede resultar difícil y costoso traer representantes de países extranjeros para este trámite.	NO SE ACEPTA; y por tanto El CONTRATO DE ASOCIACIÓN debe de ser ratificado ante Fedatario Público, por quien tenga capacidad basta y suficiente para comprometer a la EMPRESA asociada.
3	Bases	12.3.d Doc #5: Capital contable,	Admin	Inciso III. Los estados financieros parciales para el 2008 no son estados financieros auditados. Favor de aceptar que se presenten en el papel membretado del	SE ACEPTA y es correcta su apreciación, los estados financieros parciales del 2008 no deben de ser auditados ya que

[Handwritten signature]

[Handwritten signature]

[Large area of handwritten signatures and scribbles at the bottom of the page]



COMISIÓN ESTATAL DEL AGUA DE JALISCO GOBIERNO DEL ESTADO DE JALISCO



ACTA DE LA PRIMER JUNTA DE ACLARACIONES LICITACIÓN PÚBLICA NACIONAL No. 43111001-046-08

"LA CONSTRUCCIÓN DE LA PLANTA DE TRATAMIENTO DE AGUAS RESIDUALES EL AHOGADO CON CAPACIDAD DE 2,250 LPS, QUE INCLUYE, PROYECTO EJECUTIVO, CONSTRUCCIÓN, EQUIPAMIENTO ELECTROMECÁNICO, PRUEBAS DE FUNCIONAMIENTO, OPERACIÓN, CONSERVACIÓN, MANTENIMIENTO; ASÍ COMO LA REMOCIÓN Y DISPOSICIÓN FINAL DE LOS BIOSOLIDOS Y SÓLIDOS QUE SE GENEREN, BAJO LA MODALIDAD DE PRECIO ALZADO CON INVERSIÓN MIXTA, PRIVADA, PARCIAL Y RECUPERABLE"

		capacidad financiera y estados financieros del licitante		licitante.	son internos y por lo mismo es suficiente que se presenten en papel membretado del LICITANTE.
4	Bases	12.3.d Doc #5: Capital contable, capacidad financiera y estados financieros del licitante	Admin	Inciso V.En el caso de empresas extranjeras, ¿puede sustituirse la manifestación de haber cumplido con las obligaciones en materia de RFC con el equivalente en el país del licitante?	NO SE ACEPTA; ya que esta manifestación Bajo Protesta de decir verdad no es aplicable para EMPRESAS Extranjeras; de conformidad con los requisitos financieros solicitados a Extranjeros definidos en el numeral VIII del mismo capítulo 12.3, inciso d de las BASES DE LICITACIÓN.

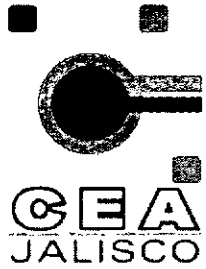

**COMISIÓN ESTATAL DEL AGUA DE JALISCO
GOBIERNO DEL ESTADO DE JALISCO**



**ACTA DE LA PRIMER JUNTA DE ACLARACIONES
LICITACIÓN PÚBLICA NACIONAL No. 43111001-046-08**

“LA CONSTRUCCIÓN DE LA PLANTA DE TRATAMIENTO DE AGUAS RESIDUALES EL AHOGADO CON CAPACIDAD DE 2,250 LPS, QUE INCLUYE, PROYECTO EJECUTIVO, CONSTRUCCIÓN, EQUIPAMIENTO ELECTROMECÁNICO, PRUEBAS DE FUNCIONAMIENTO, OPERACIÓN, CONSERVACIÓN, MANTENIMIENTO; ASÍ COMO LA REMOCIÓN Y DISPOSICIÓN FINAL DE LOS BIOSOLIDOS Y SÓLIDOS QUE SE GENEREN, BAJO LA MODALIDAD DE PRECIO ALZADO CON INVERSIÓN MIXTA, PRIVADA, PARCIAL Y RECUPERABLE”

[Handwritten signature]

5	Bases	12.3.d Doc #5: Capital contable, capacidad financiera y estados financieros del licitante	Admin	Inciso VI. En caso de asociación con empresas extranjeras donde es el país no exista el equivalente al ISR y/o IMPAC y/o IETU y otros impuestos similares, se solicita que la CEA proporcione un texto donde se pueda declarar que se ha cumplido en materia fiscal en su país de origen.	NO SE ACEPTA; esta manifestación Bajo Protesta de decir verdad no es aplicable para EMPRESAS Extranjeras; ya que los requisitos financieros a Extranjeros se definen claramente en el numeral VIII del mismo capítulo 12.3, inciso d de las BASES DE LICITACIÓN.
6	Bases	12.3.d Doc #5: Capital contable, capacidad financiera y estados	Admin	Inciso IX. En caso de que el país de origen de una empresa extranjera no exista el equivalente a un buro de crédito, favor de proporcionar texto de manifestación requerida para dar cumplimiento a este punto que pueda presentar la empresa extranjera.	NO SE ACEPTA, de no existir un equivalente al Buró de Crédito en el país de origen del LICITANTE, éste así lo manifestara Bajo Protesta de decir Verdad y la CEA tiene la facultad de verificar y corroborar dicha información.

[Handwritten signatures and initials at the bottom of the page, including 'Sp.m.', '14', and various illegible signatures.]



**COMISIÓN ESTATAL DEL AGUA DE JALISCO
GOBIERNO DEL ESTADO DE JALISCO**



**ACTA DE LA PRIMER JUNTA DE ACLARACIONES
LICITACIÓN PÚBLICA NACIONAL No. 43111001-046-08**

"LA CONSTRUCCIÓN DE LA PLANTA DE TRATAMIENTO DE AGUAS RESIDUALES EL AHOGADO CON CAPACIDAD DE 2,250 LPS, QUE INCLUYE, PROYECTO EJECUTIVO, CONSTRUCCIÓN, EQUIPAMIENTO ELECTROMECÁNICO, PRUEBAS DE FUNCIONAMIENTO, OPERACIÓN, CONSERVACIÓN, MANTENIMIENTO; ASÍ COMO LA REMOCIÓN Y DISPOSICIÓN FINAL DE LOS BIOSOLIDOS Y SÓLIDOS QUE SE GENEREN, BAJO LA MODALIDAD DE PRECIO ALZADO CON INVERSIÓN MIXTA, PRIVADA, PARCIAL Y RECUPERABLE"

		financieros del licitante		
7	Bases	12.3.e, Doc #3: Experiencia y capacidad técnica	Tec	<p>Inciso 1. Se requiere acreditar la experiencia en el diseño, construcción y puesta en marcha de por lo menos 2 plantas de por lo menos 750 lps que considere remoción de nutrientes y digestión anaerobia de lodos. Solicitamos que se elimine la exigencia de presentar una digestión anaerobia de lodos. Así como no se está limitando el tipo de sistema para la remoción de nutrientes, siendo este el punto más crítico, ¿porque limitar el proceso para tratamiento e</p> <p>1.- Es un requisito de la convocante porque ofrece las mejores condiciones.</p> <p>2.- Ver respuesta 1 de este apartado.</p>

[Handwritten signatures and notes are present throughout the page, including a large signature on the left, a signature on the right, and several signatures at the bottom. The number '15' is written at the bottom center.]



**COMISIÓN ESTATAL DEL AGUA DE JALISCO
GOBIERNO DEL ESTADO DE JALISCO**



**ACTA DE LA PRIMER JUNTA DE ACLARACIONES
LICITACIÓN PÚBLICA NACIONAL No. 43111001-046-08**

"LA CONSTRUCCIÓN DE LA PLANTA DE TRATAMIENTO DE AGUAS RESIDUALES EL AHOGADO CON CAPACIDAD DE 2,250 LPS, QUE INCLUYE, PROYECTO EJECUTIVO, CONSTRUCCIÓN, EQUIPAMIENTO ELECTROMECAÁNICO, PRUEBAS DE FUNCIONAMIENTO, OPERACIÓN, CONSERVACIÓN, MANTENIMIENTO; ASÍ COMO LA REMOCIÓN Y DISPOSICIÓN FINAL DE LOS BIOSOLIDOS Y SÓLIDOS QUE SE GENEREN, BAJO LA MODALIDAD DE PRECIO ALZADO CON INVERSIÓN MIXTA, PRIVADA, PARCIAL Y RECUPERABLE"

				<p>lodos? Ejemplo. Si se presenta una propuesta con la tarifa más baja que contenga una digestión aerobia de lodos, ¿porque no puede ser aceptada? Lo importante es que se cumpla cabalmente con la calidad de agua exigida, así como la calidad de lodos, y el CEA obtenga la mejor tarifa posible.</p>	
<p align="center">8</p>	<p align="center">Bases</p>	<p align="center">12.3.e., Doc #3: Experiencia y capacidad técnica</p>	<p align="center">Tec</p>	<p>Inciso 3.VIII. Se requiere acreditar la experiencia en operación de 2 plantas de 750 lps cada una, operadas por 2 años consecutivos cada una, con remoción de nutrientes y digestión anaerobia de lodos. Como por pregunta anterior, se solicita eliminar la experiencia en operación de digestor anaerobio de lodos si la propuesta</p>	<p align="center">No se acepta su solicitud</p>



**COMISIÓN ESTATAL DEL AGUA DE JALISCO
GOBIERNO DEL ESTADO DE JALISCO**



**ACTA DE LA PRIMER JUNTA DE ACLARACIONES
LICITACIÓN PÚBLICA NACIONAL No. 43111001-046-08**

"LA CONSTRUCCIÓN DE LA PLANTA DE TRATAMIENTO DE AGUAS RESIDUALES EL AHOGADO CON CAPACIDAD DE 2,250 LPS, QUE INCLUYE, PROYECTO EJECUTIVO, CONSTRUCCIÓN, EQUIPAMIENTO ELECTROMECAÁNICO, PRUEBAS DE FUNCIONAMIENTO, OPERACIÓN, CONSERVACIÓN, MANTENIMIENTO; ASÍ COMO LA REMOCIÓN Y DISPOSICIÓN FINAL DE LOS BIOSOLIDOS Y SÓLIDOS QUE SE GENEREN, BAJO LA MODALIDAD DE PRECIO ALZADO CON INVERSIÓN MIXTA, PRIVADA, PARCIAL Y RECUPERABLE"

				presentada no incluye operación de digestor de lodos. Si se presenta una propuesta con digestión aerobia de lodos que resulta tener la tarifa más baja, debería poderse acreditar con este tipo de operación.	
9	Bases	12.3.e., Doc #3: Experiencia y capacidad técnica	Tec	Inciso 3.VIII. Se requiere acreditar la experiencia en operación de 2 plantas de 750 lps cada una, operadas por 2 años consecutivos cada una, con remoción de nutrientes y digestión anaerobia de lodos. El objeto de esta licitación es operar la planta por 18 años. En un periodo de solo 2 años de operación no se demuestra la habilidad del LICITANTE en mantenimiento mayor, pero sí demuestra que el Licitante	No se acepta su solicitud.

[Handwritten signature]

[Handwritten signature]

[Handwritten signature]

[Handwritten signature]

[Handwritten signature]

[Handwritten signature]

[Handwritten signature]

[Handwritten signature]

[Handwritten signature]



COMISIÓN ESTATAL DEL AGUA DE JALISCO GOBIERNO DEL ESTADO DE JALISCO



ACTA DE LA PRIMER JUNTA DE ACLARACIONES LICITACIÓN PÚBLICA NACIONAL No. 43111001-046-08

"LA CONSTRUCCIÓN DE LA PLANTA DE TRATAMIENTO DE AGUAS RESIDUALES EL AHOGADO CON CAPACIDAD DE 2,250 LPS, QUE INCLUYE, PROYECTO EJECUTIVO, CONSTRUCCIÓN, EQUIPAMIENTO ELECTROMECÁNICO, PRUEBAS DE FUNCIONAMIENTO, OPERACIÓN, CONSERVACIÓN, MANTENIMIENTO; ASÍ COMO LA REMOCIÓN Y DISPOSICIÓN FINAL DE LOS BIOSOLIDOS Y SÓLIDOS QUE SE GENEREN, BAJO LA MODALIDAD DE PRECIO ALZADO CON INVERSIÓN MIXTA, PRIVADA, PARCIAL Y RECUPERABLE"

				<p>entienda de mantenimientos preventivos, gerencia de planta, y operación unitaria de todos los procesos (esto es asumiendo que el operador de la planta esté cumpliendo cabalmente con todos los requerimientos de una buena operación y esté realizando los mantenimientos preventivos necesarios). En realidad un operador con experiencia de 9 meses que cumple cabalmente con una buena operación no tendría ninguna diferencia del de 2 años, ya que en ambos casos no están involucrados en mantenimientos mayores, pero sí coinciden en todas las demás funciones. Debido a lo anterior solicitamos que se reduzca la experiencia operativa a una experiencia acumulativa de mínimo</p>	
--	--	--	--	--	--



**COMISIÓN ESTATAL DEL AGUA DE JALISCO
GOBIERNO DEL ESTADO DE JALISCO**



**ACTA DE LA PRIMER JUNTA DE ACLARACIONES
LICITACIÓN PÚBLICA NACIONAL No. 43111001-046-08**

“LA CONSTRUCCIÓN DE LA PLANTA DE TRATAMIENTO DE AGUAS RESIDUALES EL AHOGADO CON CAPACIDAD DE 2,250 LPS, QUE INCLUYE, PROYECTO EJECUTIVO, CONSTRUCCIÓN, EQUIPAMIENTO ELECTROMECÁNICO, PRUEBAS DE FUNCIONAMIENTO, OPERACIÓN, CONSERVACIÓN, MANTENIMIENTO; ASÍ COMO LA REMOCIÓN Y DISPOSICIÓN FINAL DE LOS BIOSOLIDOS Y SÓLIDOS QUE SE GENEREN, BAJO LA MODALIDAD DE PRECIO ALZADO CON INVERSIÓN MIXTA, PRIVADA, PARCIAL Y RECUPERABLE”

				dos años, o en su defecto reducir a una experiencia de mínimo 9 meses en dos plantas.	
10	Bases	12.3.e., Doc #3: Experiencia y capacidad técnica	Tec	Inciso 3. Se requiere acreditar la experiencia en operación de 2 plantas de 750 lps cada una, operadas por 2 años consecutivos cada una, con remoción de nutrientes y digestión anaerobia de lodos. En el caso de que la planta de referencia	No se acepta su solicitud, se ratifica lo establecido en las bases de licitación.

[Handwritten signatures and initials are present throughout the page, including 'gpm', '19', and various illegible signatures.]



**COMISIÓN ESTATAL DEL AGUA DE JALISCO
GOBIERNO DEL ESTADO DE JALISCO**



**ACTA DE LA PRIMER JUNTA DE ACLARACIONES
LICITACIÓN PÚBLICA NACIONAL No. 43111001-046-08**

"LA CONSTRUCCIÓN DE LA PLANTA DE TRATAMIENTO DE AGUAS RESIDUALES EL AHOGADO CON CAPACIDAD DE 2,250 LPS, QUE INCLUYE, PROYECTO EJECUTIVO, CONSTRUCCIÓN, EQUIPAMIENTO ELECTROMECÁNICO, PRUEBAS DE FUNCIONAMIENTO, OPERACIÓN, CONSERVACIÓN, MANTENIMIENTO; ASÍ COMO LA REMOCIÓN Y DISPOSICIÓN FINAL DE LOS BIOSOLIDOS Y SÓLIDOS QUE SE GENEREN, BAJO LA MODALIDAD DE PRECIO ALZADO CON INVERSIÓN MIXTA, PRIVADA, PARCIAL Y RECUPERABLE"

				<p>haya aumentado a través de los años su capacidad en módulos superiores a 750 lps, independientes entre sí, hasta llegar a 4 módulos, ¿puede calificar cada módulo de dicha planta como una planta individual?</p>
11	Bases	12.3.e, Doc #3: Experiencia y capacidad técnica	Tec	<p>Inciso 3.VI. En el supuesto caso de un CONTRATO DE ASOCIACION donde el socio que aporta la experiencia en operación resultase ser un organismo intermunicipal que cuenta en sus estatutos con la obligación de brindar el servicio de tratamiento de las aguas residuales a los municipios socios de esta empresa, ¿Cómo podrá acreditarse la operación ya que no existen CONTRATOS de operación? . ¿Se</p> <p>SE ACEPTA; siempre y cuando, el LICITANTE manifieste bajo Protesta de decir Verdad que no existe Contrato de Operación, presente el Acta Constitutiva en donde se refiere expresamente que se le faculta para tratar el agua residual de los Municipios que señala y además anexa la carta satisfacción señalada en el</p>

(Handwritten signatures and scribbles are present throughout the page, particularly around the table and at the bottom.)



**COMISIÓN ESTATAL DEL AGUA DE JALISCO
GOBIERNO DEL ESTADO DE JALISCO**



**ACTA DE LA PRIMER JUNTA DE ACLARACIONES
LICITACIÓN PÚBLICA NACIONAL No. 43111001-046-08**

"LA CONSTRUCCIÓN DE LA PLANTA DE TRATAMIENTO DE AGUAS RESIDUALES EL AHOGADO CON CAPACIDAD DE 2,250 LPS, QUE INCLUYE, PROYECTO EJECUTIVO, CONSTRUCCIÓN, EQUIPAMIENTO ELECTROMECÁNICO, PRUEBAS DE FUNCIONAMIENTO, OPERACIÓN, CONSERVACIÓN, MANTENIMIENTO; ASÍ COMO LA REMOCIÓN Y DISPOSICIÓN FINAL DE LOS BIOSOLIDOS Y SÓLIDOS QUE SE GENEREN, BAJO LA MODALIDAD DE PRECIO ALZADO CON INVERSIÓN MIXTA, PRIVADA, PARCIAL Y RECUPERABLE"

				pueden presentar el Acta Constitutiva y los estatutos donde menciona explícitamente que se le faculta a la empresa intermunicipal tratar el agua residual de los municipios circunvecinos? Favor de confirmar que lo anterior es aceptable.	numero VIII del inciso 3, numeral 12.3 de las BASES DE LICITACIÓN, en donde los Municipios manifiesten expresamente su satisfacción respecto del tratamiento de aguas residuales por parte del LICITANTE.
12	Bases	12.3.e, Doc #3: Experiencia y capacidad técnica	Tec	Inciso 3.VIII. En el caso de que la experiencia la aporte un organismo intermunicipal, ¿puede ser sustituida la carta satisfacción por un reporte de laboratorio donde se demuestre que tanto la calidad del agua como la calidad de los lodos cumple con lo requerido en estas bases?	NO SE ACEPTA; y por tanto el LICITANTE deberá de presentar la carta de satisfacción solicitada.

(Handwritten signatures and initials are present throughout the page, including 'Spm', 'X', and various illegible signatures.)



**COMISIÓN ESTATAL DEL AGUA DE JALISCO
GOBIERNO DEL ESTADO DE JALISCO**



**ACTA DE LA PRIMER JUNTA DE ACLARACIONES
LICITACIÓN PÚBLICA NACIONAL No. 43111001-046-08**

“LA CONSTRUCCIÓN DE LA PLANTA DE TRATAMIENTO DE AGUAS RESIDUALES EL AHOGADO CON CAPACIDAD DE 2,250 LPS, QUE INCLUYE, PROYECTO EJECUTIVO, CONSTRUCCIÓN, EQUIPAMIENTO ELECTROMECÁNICO, PRUEBAS DE FUNCIONAMIENTO, OPERACIÓN, CONSERVACIÓN, MANTENIMIENTO; ASÍ COMO LA REMOCIÓN Y DISPOSICIÓN FINAL DE LOS BIOSOLIDOS Y SÓLIDOS QUE SE GENEREN, BAJO LA MODALIDAD DE PRECIO ALZADO CON INVERSIÓN MIXTA, PRIVADA, PARCIAL Y RECUPERABLE”

13	Bases	12.3.e, Doc #3: Experiencia y capacidad técnica	Admin	<p>Inciso 7. Certificados de calidad, seguridad, medioambiente y responsabilidad social obtenidos por el LICITANTE...La redacción está confusa. Favor de aclarar a qué certificados se refieren.</p> <p>Como no es obligatorio, se sugiere eliminar dicho requisito.</p>	<p>NO SE ACEPTA; EL LICITANTE deberá de presentar los certificados de cualesquiera de estos rubros que haya obtenido referentes a obras señaladas en el inciso e del documento número 3 de las BASES DE LICITACIÓN, ratificando que su presentación no es requisito de elegibilidad, pero se aclara que en caso de resultar solvente la PROPOSICIÓN estos documentos son motivo para la evaluación por puntos.</p>
14	Bases	12.3.g Doc #15: Reporte de	Admin	<p>Si no existe un equivalente al Buró de Crédito en uno de los países de un integrante del consorcio ¿se podrá</p>	<p>NO SE ACEPTA; de no existir un equivalente al Buró de Crédito en el país de origen del LICITANTE</p>

[Handwritten signatures and initials are present throughout the page, including 'Spro', '2002', and various illegible signatures.]

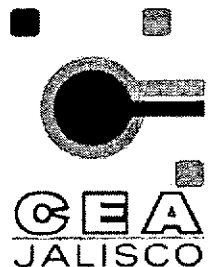

**COMISIÓN ESTATAL DEL AGUA DE JALISCO
GOBIERNO DEL ESTADO DE JALISCO**



**ACTA DE LA PRIMER JUNTA DE ACLARACIONES
LICITACIÓN PÚBLICA NACIONAL No. 43111001-046-08**

"LA CONSTRUCCIÓN DE LA PLANTA DE TRATAMIENTO DE AGUAS RESIDUALES EL AHOGADO CON CAPACIDAD DE 2,250 LPS, QUE INCLUYE, PROYECTO EJECUTIVO, CONSTRUCCIÓN, EQUIPAMIENTO ELECTROMECAÁNICO, PRUEBAS DE FUNCIONAMIENTO, OPERACIÓN, CONSERVACIÓN, MANTENIMIENTO; ASÍ COMO LA REMOCIÓN Y DISPOSICIÓN FINAL DE LOS BIOSOLIDOS Y SÓLIDOS QUE SE GENEREN, BAJO LA MODALIDAD DE PRECIO ALZADO CON INVERSIÓN MIXTA, PRIVADA, PARCIAL Y RECUPERABLE"

		Buró de Crédito		reemplazar dicha declaración por una manifestación firmada por el apoderado legal?	éste así lo manifestara Bajo Protesta de decir Verdad y la CEA tiene la facultad de verificar y corroborar dicha información.
15	Bases	14 Presentación de Propuestas	Admin	Inciso 14.1. Documento No. 15: Favor de aclarar cómo dar cumplimiento a este inciso si en el país de origen de uno de los integrantes de un consorcio no existe un equivalente al Buró de Crédito.	NO SE ACEPTA, de no existir un equivalente al Buró de Crédito en el país de origen del LICITANTE, éste así lo manifestara Bajo Protesta de decir Verdad y la CEA tiene la facultad de verificar y corroborar dicha información.
16	Bases	18 Presentación y apertura de propuestas	Admin	Inciso 18.1. Se hace referencia a los numerales 5.65 y 6. Estos numerales no existen. Favor de indicar los numerales correctos,	NO SE ACEPTA; los numerales son 5.5 y 6 y así están señalados en las BASES DE LICITACIÓN y se refieren al domicilio de la Convocante y al calendario de la

[Handwritten signatures and scribbles are present throughout the page, particularly around the table and at the bottom.]



**COMISIÓN ESTATAL DEL AGUA DE JALISCO
GOBIERNO DEL ESTADO DE JALISCO**



**ACTA DE LA PRIMER JUNTA DE ACLARACIONES
LICITACIÓN PÚBLICA NACIONAL No. 43111001-046-08**

"LA CONSTRUCCIÓN DE LA PLANTA DE TRATAMIENTO DE AGUAS RESIDUALES EL AHOGADO CON CAPACIDAD DE 2,250 LPS, QUE INCLUYE, PROYECTO EJECUTIVO, CONSTRUCCIÓN, EQUIPAMIENTO ELECTROMECÁNICO, PRUEBAS DE FUNCIONAMIENTO, OPERACIÓN, CONSERVACIÓN, MANTENIMIENTO; ASÍ COMO LA REMOCIÓN Y DISPOSICIÓN FINAL DE LOS BIOSOLIDOS Y SÓLIDOS QUE SE GENEREN, BAJO LA MODALIDAD DE PRECIO ALZADO CON INVERSIÓN MIXTA, PRIVADA, PARCIAL Y RECUPERABLE"

				LICITACIÓN.
17	Bases	20.1 Los supuestos para desechar las proposiciones	Inciso V. "Los demás que, de acuerdo a las características, magnitud, ..." Favor de explicar este párrafo en cuanto la redacción está confusa. ¿Qué significa "los demás" en el contexto de este inciso?	Se explica que "los demás" son los que se establecen en las BASES DE LICITACIÓN y sus respectivos apéndices y anexos la Convocante hace referencia explícita a los requisitos que considera necesarios para evaluar y que en caso de omisión del LICITANTE será causa para desechar su PROPOSICIÓN.
18	Bases	20.2 Motivos de desechamiento de Propuesta	Inciso IX. Eliminar requisito de proceso de estabilización de lodos por digestión anaerobia si se demuestra que se cumple	Es un requisito de la convocante porque ofrece las mejores

(Handwritten signatures and scribbles are present throughout the page, particularly around the table and at the bottom.)



**COMISIÓN ESTATAL DEL AGUA DE JALISCO
GOBIERNO DEL ESTADO DE JALISCO**



**ACTA DE LA PRIMER JUNTA DE ACLARACIONES
LICITACIÓN PÚBLICA NACIONAL No. 43111001-046-08**

"LA CONSTRUCCIÓN DE LA PLANTA DE TRATAMIENTO DE AGUAS RESIDUALES EL AHOGADO CON CAPACIDAD DE 2,250 LPS, QUE INCLUYE, PROYECTO EJECUTIVO, CONSTRUCCIÓN, EQUIPAMIENTO ELECTROMECAÁNICO, PRUEBAS DE FUNCIONAMIENTO, OPERACIÓN, CONSERVACIÓN, MANTENIMIENTO; ASÍ COMO LA REMOCIÓN Y DISPOSICIÓN FINAL DE LOS BIOSOLIDOS Y SÓLIDOS QUE SE GENEREN, BAJO LA MODALIDAD DE PRECIO ALZADO CON INVERSIÓN MIXTA, PRIVADA, PARCIAL Y RECUPERABLE"

		Técnica	con la calidad de lodo estabilizado y se demuestra que el costo de la propuesta es la más baja.	condiciones.
19	Bases	20.2 Motivos de desechamiento de Propuesta Técnica	Inciso XIII. Punto c) menciona que la desinfección es con cloro gas, mientras que bajo el punto n) mencionan que la desinfección será por radiación ultravioleta o por ozono. Favor de definir qué método de desinfección requieren.	Considerar la desinfección con ozono o con luz ultravioleta.
20	Bases	20.2 Motivos de desechamiento de Propuesta Técnica	Inciso XIII. Punto o), Se menciona que parámetro de diseño de sedimentador secundario deberá tener carga superficial no mayor a 5.25 kg/m ³ -hr. Favor de verificar estas unidades en cuanto no conocemos estas unidades para	La unidad correcta es carga de sólidos de 5.25 kg/m ² -hr.

(Handwritten signatures and scribbles are present throughout the page, including a large signature on the left side and several smaller ones at the bottom.)



**COMISIÓN ESTATAL DEL AGUA DE JALISCO
GOBIERNO DEL ESTADO DE JALISCO**



**ACTA DE LA PRIMER JUNTA DE ACLARACIONES
LICITACIÓN PÚBLICA NACIONAL No. 43111001-046-08**

"LA CONSTRUCCIÓN DE LA PLANTA DE TRATAMIENTO DE AGUAS RESIDUALES EL AHOGADO CON CAPACIDAD DE 2,250 LPS, QUE INCLUYE, PROYECTO EJECUTIVO, CONSTRUCCIÓN, EQUIPAMIENTO ELECTROMECÁNICO, PRUEBAS DE FUNCIONAMIENTO, OPERACIÓN, CONSERVACIÓN, MANTENIMIENTO; ASÍ COMO LA REMOCIÓN Y DISPOSICIÓN FINAL DE LOS BIOSOLIDOS Y SÓLIDOS QUE SE GENEREN, BAJO LA MODALIDAD DE PRECIO ALZADO CON INVERSIÓN MIXTA, PRIVADA, PARCIAL Y RECUPERABLE"

				diseño de sedimentadores.	
21	Bases	20.2 Motivos de desechamiento de Propuesta Técnica		Inciso XIII. Punto s), el 25% de la producción diaria de biogás sería el biogás producido en 6 hr, por lo tanto el tanque de almacenamiento de gas será para 8 hr. Favor de indicar si esto es correcto, o a que se refieren con el 25% de la producción de biogás.	El LICITANTE deberá considerar en el diseño del tanque de almacenamiento de biogás un 25% del volumen producido en un día.
22	Bases	20.3 Motivos de desechamiento de Propuesta Económica		Inciso XII. Remover restricción de Buró de Crédito para aquellas empresas que provengan de países donde no exista un equivalente al Buró de Crédito.	NO SE ACEPTA, de no existir un equivalente al Buró de Crédito en el país de origen del LICITANTE, éste así lo manifestara Bajo Protesta de decir Verdad y la CEA



**COMISIÓN ESTATAL DEL AGUA DE JALISCO
GOBIERNO DEL ESTADO DE JALISCO**



**ACTA DE LA PRIMER JUNTA DE ACLARACIONES
LICITACIÓN PÚBLICA NACIONAL No. 43111001-046-08**

“LA CONSTRUCCIÓN DE LA PLANTA DE TRATAMIENTO DE AGUAS RESIDUALES EL AHOGADO CON CAPACIDAD DE 2,250 LPS, QUE INCLUYE, PROYECTO EJECUTIVO, CONSTRUCCIÓN, EQUIPAMIENTO ELECTROMECÁNICO, PRUEBAS DE FUNCIONAMIENTO, OPERACIÓN, CONSERVACIÓN, MANTENIMIENTO; ASÍ COMO LA REMOCIÓN Y DISPOSICIÓN FINAL DE LOS BIOSOLIDOS Y SÓLIDOS QUE SE GENEREN, BAJO LA MODALIDAD DE PRECIO ALZADO CON INVERSIÓN MIXTA, PRIVADA, PARCIAL Y RECUPERABLE”

					tiene la facultad de verificar y corroborar dicha información.
23	Apéndice 2	Página 8	Téc	El proyecto presentado en 2007, esta diseñado para un caudal máximo de 4.050 LPS. En el apéndice2, se indica que se debe considerar un caudal máximo en el pretratamiento de 8.050 LPS, pero según el Anexo ET-AH, pág. 2, se considera un caudal máximo de 4.050 LPS. ¿Qué caudal se ha de considerar para el diseño del pretratamiento 4.050 ó 8.050 LPS?	La Convocante solicita que el pretratamiento y cárcamo de agua cruda tenga capacidad para manejar un caudal máximo de 8,050 lps.
24	Apéndice 2	Página 15, punto 5.5.8	Téc.	En este apéndice se indica que para la desinfección se podrá proponer el uso de ozono o UV. Mientras que en la página 37 de las Bases de Licitación dice: “que el tiempo de contacto para la desinfección	Considerar la desinfección con ozono o con luz ultravioleta.

[Handwritten signature]

[Handwritten signature]

[Multiple handwritten signatures and initials at the bottom of the page]



**COMISIÓN ESTATAL DEL AGUA DE JALISCO
GOBIERNO DEL ESTADO DE JALISCO**



**ACTA DE LA PRIMER JUNTA DE ACLARACIONES
LICITACIÓN PÚBLICA NACIONAL No. 43111001-046-08**

“LA CONSTRUCCIÓN DE LA PLANTA DE TRATAMIENTO DE AGUAS RESIDUALES EL AHOGADO CON CAPACIDAD DE 2,250 LPS, QUE INCLUYE, PROYECTO EJECUTIVO, CONSTRUCCIÓN, EQUIPAMIENTO ELECTROMECAÁNICO, PRUEBAS DE FUNCIONAMIENTO, OPERACIÓN, CONSERVACIÓN, MANTENIMIENTO; ASÍ COMO LA REMOCIÓN Y DISPOSICIÓN FINAL DE LOS BIOSOLIDOS Y SÓLIDOS QUE SE GENEREN, BAJO LA MODALIDAD DE PRECIO ALZADO CON INVERSIÓN MIXTA, PRIVADA, PARCIAL Y RECUPERABLE”

				<p>con gas cloro”. ¿Mediante que sistema de desinfección se ha de diseñar?</p>	
<p align="center">25</p>	<p align="center">Bases de licitación</p>	<p align="center">Página 43, punto a) iii</p>	<p align="center">Admin.</p>	<p>En este punto se dice: “Al Licitante que compruebe tener 2 ó más contratos de obras ejecutadas, mediante el esquema de (BOT), cada una con una capacidad mayor de 2.250 LPS... se le asignara una calificación de 15 puntos”. Proponemos ampliar el método de puntuación no solo para contratos de obras ejecutadas mediante el esquema de (BOT) sino también para contratos de operación y mantenimiento. El párrafo propuesto a modificar quedaría de la siguiente manera: Al Licitante que compruebe tener 2 ó más contratos de obras ejecutadas, mediante el</p>	<p>No se acepta su solicitud, debido a que la Convocante requiere para este criterio los contratos de obras ejecutadas bajo esquema (BOT).</p>

Handwritten signatures and initials are present at the bottom of the page, including 'spm.', 'L. b.', and various illegible signatures. A page number '28' is visible in the center.



**COMISIÓN ESTATAL DEL AGUA DE JALISCO
GOBIERNO DEL ESTADO DE JALISCO**



**ACTA DE LA PRIMER JUNTA DE ACLARACIONES
LICITACIÓN PÚBLICA NACIONAL No. 43111001-046-08**

“LA CONSTRUCCIÓN DE LA PLANTA DE TRATAMIENTO DE AGUAS RESIDUALES EL AHOGADO CON CAPACIDAD DE 2,250 LPS, QUE INCLUYE, PROYECTO EJECUTIVO, CONSTRUCCIÓN, EQUIPAMIENTO ELECTROMECÁNICO, PRUEBAS DE FUNCIONAMIENTO, OPERACIÓN, CONSERVACIÓN, MANTENIMIENTO; ASÍ COMO LA REMOCIÓN Y DISPOSICIÓN FINAL DE LOS BIOSOLIDOS Y SÓLIDOS QUE SE GENEREN, BAJO LA MODALIDAD DE PRECIO ALZADO CON INVERSIÓN MIXTA, PRIVADA, PARCIAL Y RECUPERABLE”

				esquema de (BOT) Y/O DE OPERACIÓN Y MANTENIMIENTO...se le asignara una calificación de 15 puntos.	
26	Bases de licitación	Página 23, punto e	Admin.	En este punto se dice: “demostrando haber diseñado, construido y puesto en marcha dos plantas de tratamiento...con la tecnología de proceso que considere remoción de nutrientes y digestión anaerobia de lodos”. ¿Se puede considerar haber construido y puesto en marcha plantas de tratamiento con remoción de nutrientes en unas instalaciones y en otras	Se puede considerar diferentes instalaciones, siempre y cuando cumplan con todos y cada uno de los requisitos solicitados en el apartado 12, inciso e, de las presentes BASES DE LICITACIÓN.

[Handwritten signature]

[Handwritten signature]

[Multiple handwritten signatures and initials at the bottom of the page]



**COMISIÓN ESTATAL DEL AGUA DE JALISCO
GOBIERNO DEL ESTADO DE JALISCO**



**ACTA DE LA PRIMER JUNTA DE ACLARACIONES
LICITACIÓN PÚBLICA NACIONAL No. 43111001-046-08**

"LA CONSTRUCCIÓN DE LA PLANTA DE TRATAMIENTO DE AGUAS RESIDUALES EL AHOGADO CON CAPACIDAD DE 2,250 LPS, QUE INCLUYE, PROYECTO EJECUTIVO, CONSTRUCCIÓN, EQUIPAMIENTO ELECTROMECÁNICO, PRUEBAS DE FUNCIONAMIENTO, OPERACIÓN, CONSERVACIÓN, MANTENIMIENTO; ASÍ COMO LA REMOCIÓN Y DISPOSICIÓN FINAL DE LOS BIOSOLIDOS Y SÓLIDOS QUE SE GENEREN, BAJO LA MODALIDAD DE PRECIO ALZADO CON INVERSIÓN MIXTA, PRIVADA, PARCIAL Y RECUPERABLE"

				(que no tienen que ser las mismas) con digestión anaerobia de lodos?	
27	BASES DE LICITACION	Disp. 2.3 y 25	Eco.	La CEA contratará una LÍNEA DE CRÉDITO en cuenta corriente, irrevocable y contingente con BANOBRAS, Institución de Banca de Desarrollo, u otra institución financiera, la cual tendrá como destino cubrir posibles faltantes de liquidez y cumplir con las obligaciones de pago a su cargo y en favor de la EMPRESA, cuando no cumpla con dichas obligaciones pactadas en el CONTRATO. De acuerdo a lo anterior	No existe riesgo en el pago de la CONTRAPRESTACIÓN, debido a que la Garantía que otorga la CEA a los LICITANTES consiste en la contratación de una LINEA DE CRÉDITO en cuenta corriente, irrevocable y contingente, además dicha LINEA DE CRÉDITO contará con el aval y/o deuda solidaria del GOBIERNO DEL ESTADO de Jalisco, comprometiendo los



COMISIÓN ESTATAL DEL AGUA DE JALISCO GOBIERNO DEL ESTADO DE JALISCO



ACTA DE LA PRIMER JUNTA DE ACLARACIONES LICITACIÓN PÚBLICA NACIONAL No. 43111001-046-08

"LA CONSTRUCCIÓN DE LA PLANTA DE TRATAMIENTO DE AGUAS RESIDUALES EL AHOGADO CON CAPACIDAD DE 2,250 LPS, QUE INCLUYE, PROYECTO EJECUTIVO, CONSTRUCCIÓN, EQUIPAMIENTO ELECTROMECAÁNICO, PRUEBAS DE FUNCIONAMIENTO, OPERACIÓN, CONSERVACIÓN, MANTENIMIENTO; ASÍ COMO LA REMOCIÓN Y DISPOSICIÓN FINAL DE LOS BIOSOLIDOS Y SÓLIDOS QUE SE GENEREN, BAJO LA MODALIDAD DE PRECIO ALZADO CON INVERSIÓN MIXTA, PRIVADA, PARCIAL Y RECUPERABLE"

debemos suponer que existen riesgos en el pago de las componentes por parte de CEA, lo que afecta nuestra evaluación de riesgo y por ende nuestra tasa de costo del capital. Por lo anterior solicitamos aclarar cuáles serán las fuentes y recursos para pagar las componentes T1, T2 y T3, especificando para cada una de ellas las proporciones de las fuentes de los recursos y los documentos o leyes que sustentan dichos recursos. A mayor ahondamiento en el tema, nada se señala respecto a la fuente de los recursos para cubrir la Contraprestación total en el punto 25.

ingresos que deriven de las participaciones presentes y futuras que en ingresos federales le correspondan al Estado de Jalisco. Por lo cual el pago de las tarifas T1 T2 Y T3 se encuentra debidamente garantizado con las participaciones Federales que le correspondan al Estado de Jalisco. El pago de la obligación del pago de la CONTRAPRESTACIÓN TOTAL se encuentra establecido en el numeral 7 de la Cláusula Trigésima Octava del CONTRATO.

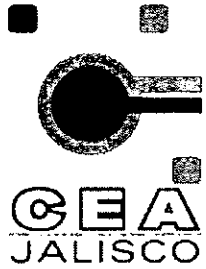









COMISIÓN ESTATAL DEL AGUA DE JALISCO GOBIERNO DEL ESTADO DE JALISCO

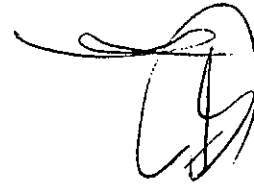
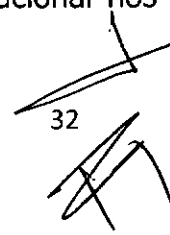
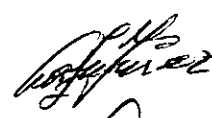

ACTA DE LA PRIMER JUNTA DE ACLARACIONES LICITACIÓN PÚBLICA NACIONAL No. 43111001-046-08

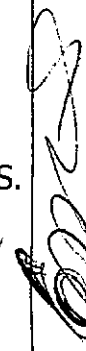
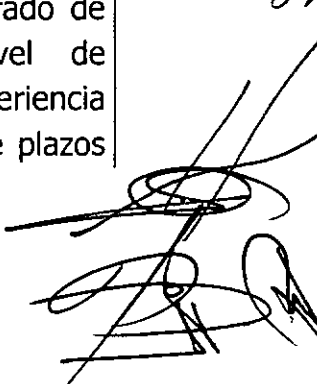
"LA CONSTRUCCIÓN DE LA PLANTA DE TRATAMIENTO DE AGUAS RESIDUALES EL AHOGADO CON CAPACIDAD DE 2,250 LPS, QUE INCLUYE, PROYECTO EJECUTIVO, CONSTRUCCIÓN, EQUIPAMIENTO ELECTROMECÁNICO, PRUEBAS DE FUNCIONAMIENTO, OPERACIÓN, CONSERVACIÓN, MANTENIMIENTO; ASÍ COMO LA REMOCIÓN Y DISPOSICIÓN FINAL DE LOS BIOSOLIDOS Y SÓLIDOS QUE SE GENEREN, BAJO LA MODALIDAD DE PRECIO ALZADO CON INVERSIÓN MIXTA, PRIVADA, PARCIAL Y RECUPERABLE"

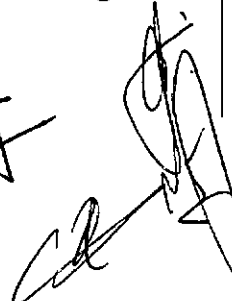
 28	BASES DE LICITACION	Disp. 6	Admin.	<p>Se presenta un calendario del proceso que a nuestro parecer contiene pocas oportunidades de hacer preguntas y con un plazo para preparar las ofertas, extremadamente reducido, por las siguientes razones: Para la elaboración del proyecto a nivel requerido en las bases y sus apéndices y anexos y que permita realizar la cotización de las obras y equipamientos con un grado de certeza adecuado, se requiere al menos 5 meses. De lo contrario existirá demasiada incertidumbre que impide a los oferentes presentar una cotización con el grado de certeza requerido para el nivel de inversiones del proyecto La experiencia internacional nos ha enseñado que plazos</p>	NO SE ACEPTA la solicitud de ampliar los plazos para presentación de PROPOSICIONES.
 80#				32 	     



**COMISIÓN ESTATAL DEL AGUA DE JALISCO
GOBIERNO DEL ESTADO DE JALISCO**



**ACTA DE LA PRIMER JUNTA DE ACLARACIONES
LICITACIÓN PÚBLICA NACIONAL No. 43111001-046-08**

"LA CONSTRUCCIÓN DE LA PLANTA DE TRATAMIENTO DE AGUAS RESIDUALES EL AHOGADO CON CAPACIDAD DE 2,250 LPS, QUE INCLUYE, PROYECTO EJECUTIVO, CONSTRUCCIÓN, EQUIPAMIENTO ELECTROMECHANICO, PRUEBAS DE FUNCIONAMIENTO, OPERACIÓN, CONSERVACIÓN, MANTENIMIENTO; ASÍ COMO LA REMOCIÓN Y DISPOSICIÓN FINAL DE LOS BIOSOLIDOS Y SÓLIDOS QUE SE GENEREN, BAJO LA MODALIDAD DE PRECIO ALZADO CON INVERSIÓN MIXTA, PRIVADA, PARCIAL Y RECUPERABLE"

tan cortos elevan la incertidumbre y por ende encarecen innecesariamente las propuestas u obligan en el futuro a negociar los precios, de manera de que los contratos no se terminen anticipadamente, afectando así el objetivo final del proyecto. En la experiencia anterior, es sabido que hubo una cantidad de juntas de aclaraciones mucho mayor a lo establecido en las actuales bases, por lo que claramente un proceso de este tipo conlleva una mayor cantidad de juntas de aclaraciones y por ende mayor plazo. El hecho de que sea un segundo proceso y con plazos tan cortos, pone en desigualdad de competencia a las empresas que pretenden participar por



**COMISIÓN ESTATAL DEL AGUA DE JALISCO
GOBIERNO DEL ESTADO DE JALISCO**



**ACTA DE LA PRIMER JUNTA DE ACLARACIONES
LICITACIÓN PÚBLICA NACIONAL No. 43111001-046-08**

"LA CONSTRUCCIÓN DE LA PLANTA DE TRATAMIENTO DE AGUAS RESIDUALES EL AHOGADO CON CAPACIDAD DE 2,250 LPS, QUE INCLUYE, PROYECTO EJECUTIVO, CONSTRUCCIÓN, EQUIPAMIENTO ELECTROMECÁNICO, PRUEBAS DE FUNCIONAMIENTO, OPERACIÓN, CONSERVACIÓN, MANTENIMIENTO; ASÍ COMO LA REMOCIÓN Y DISPOSICIÓN FINAL DE LOS BIOSOLIDOS Y SÓLIDOS QUE SE GENEREN, BAJO LA MODALIDAD DE PRECIO ALZADO CON INVERSIÓN MIXTA, PRIVADA, PARCIAL Y RECUPERABLE"

primera vez en este concurso. Entre la última Junta de aclaraciones y la entrega de las propuestas sólo se disponen de 3 semanas, lo que resulta impracticable, si consideramos que recién en esa Junta de aclaraciones se podrán efectuar las consultas técnicas. A mayor inconsistencia, CEA se ha dejado 1 mes para revisar las propuestas y evaluarlas y otro mes para la firma del contrato, reconociendo así lo complejo del proceso. Por lo expuesto anteriormente se solicita agregar al menos 2 Juntas de aclaraciones más y extender la entrega de las propuestas hasta fines del mes de Noviembre.

[Handwritten signatures and initials are present in the left and right margins of the page, including a large signature on the left and several smaller ones on the right.]



**COMISIÓN ESTATAL DEL AGUA DE JALISCO
GOBIERNO DEL ESTADO DE JALISCO**



**ACTA DE LA PRIMER JUNTA DE ACLARACIONES
LICITACIÓN PÚBLICA NACIONAL No. 43111001-046-08**

"LA CONSTRUCCIÓN DE LA PLANTA DE TRATAMIENTO DE AGUAS RESIDUALES EL AHOGADO CON CAPACIDAD DE 2,250 LPS, QUE INCLUYE, PROYECTO EJECUTIVO, CONSTRUCCIÓN, EQUIPAMIENTO ELECTROMECÁNICO, PRUEBAS DE FUNCIONAMIENTO, OPERACIÓN, CONSERVACIÓN, MANTENIMIENTO; ASÍ COMO LA REMOCIÓN Y DISPOSICIÓN FINAL DE LOS BIOSOLIDOS Y SÓLIDOS QUE SE GENEREN, BAJO LA MODALIDAD DE PRECIO ALZADO CON INVERSIÓN MIXTA, PRIVADA, PARCIAL Y RECUPERABLE"

29	BASES DE LICITACION	Disp. 7.1, numeral VI	Leg. – Admin.	Existen múltiples entidades involucradas, por lo que se pide incluir en el apéndice 1 de Definiciones, el rol que cada una tendrá en el proceso de licitación y posterior contratación.	NO SE ACEPTA; en los Apéndices, anexos, formatos y en las BASES DE LICITACIÓN, se especifica la participación de cada una de las entidades que participan en el proceso de LICITACIÓN.
30	BASES DE LICITACION	Disp. 9	Admin.	¿Es posible realizar visitas a los sitios, adicional a las estipuladas en el numeral 9 de las Bases de Licitación, si así lo estima conveniente alguno de los licitante, tanto para conocimiento de terreno como para la realización de trabajos de topografía, geomensura, etc?.	Si es posible, siempre y cuando se solicite y notifique previamente a la Convocante.

Handwritten signatures and initials are present throughout the page, including a large signature on the left side of the table and several smaller ones below it. The page number '35' is visible at the bottom center.



**COMISIÓN ESTATAL DEL AGUA DE JALISCO
GOBIERNO DEL ESTADO DE JALISCO**



**ACTA DE LA PRIMER JUNTA DE ACLARACIONES
LICITACIÓN PÚBLICA NACIONAL No. 43111001-046-08**

"LA CONSTRUCCIÓN DE LA PLANTA DE TRATAMIENTO DE AGUAS RESIDUALES EL AHOGADO CON CAPACIDAD DE 2,250 LPS, QUE INCLUYE, PROYECTO EJECUTIVO, CONSTRUCCIÓN, EQUIPAMIENTO ELECTROMECAÁNICO, PRUEBAS DE FUNCIONAMIENTO, OPERACIÓN, CONSERVACIÓN, MANTENIMIENTO; ASÍ COMO LA REMOCIÓN Y DISPOSICIÓN FINAL DE LOS BIOSOLIDOS Y SÓLIDOS QUE SE GENEREN, BAJO LA MODALIDAD DE PRECIO ALZADO CON INVERSIÓN MIXTA, PRIVADA, PARCIAL Y RECUPERABLE"

31	BASES DE LICITACION	Disp. 15.6	Leg. – Admin.	<p>De acuerdo a lo señalado en el punto 15.6, "La EMPRESA será la única responsable frente a la CEA y terceros por la construcción del PROYECTO en tiempo, con la calidad, especificaciones y costos establecidos en el CONTRATO y en la PROPOSICIÓN del LICITANTE GANADOR."</p> <p>Favor identificar los terceros que se pueden ver afectados y acotar las responsabilidades sobre los mismos.</p>	<p>Los terceros que se puedan ver afectados son innumerables, pero la relación y obligación contractual con la CEA la tiene la EMPRESA, por lo cual ésta es la única responsable ante la CEA. Se sugiere revisar CONTRATO Cláusula Trigésima Sexta que se refiere la contratación de seguros</p>
32	BASES DE LICITACION	Disp. 12.3, letra a), Documento No 1	Leg.	<p>"Documento No. 1: Personalidad del Representante Legal del Licitante", en caso de que el LICITANTE esté integrado por dos o más empresas, favor corroborar o rectificar los antecedentes que se deben presentar en este Documento son:</p>	<p>Se corrobora que la información solicitada en el numeral 12.3, inciso a) de las BASES DE LICITACIÓN, es la que deben de presentar los LICITANTES en el Documento Número 1 de su</p>

[Handwritten signatures and initials are present throughout the page, including 'Gpm', '36', and various illegible scribbles.]



**COMISIÓN ESTATAL DEL AGUA DE JALISCO
GOBIERNO DEL ESTADO DE JALISCO**



**ACTA DE LA PRIMER JUNTA DE ACLARACIONES
LICITACIÓN PÚBLICA NACIONAL No. 43111001-046-08**

“LA CONSTRUCCIÓN DE LA PLANTA DE TRATAMIENTO DE AGUAS RESIDUALES EL AHOGADO CON CAPACIDAD DE 2,250 LPS, QUE INCLUYE, PROYECTO EJECUTIVO, CONSTRUCCIÓN, EQUIPAMIENTO ELECTROMECÁNICO, PRUEBAS DE FUNCIONAMIENTO, OPERACIÓN, CONSERVACIÓN, MANTENIMIENTO; ASÍ COMO LA REMOCIÓN Y DISPOSICIÓN FINAL DE LOS BIOSOLIDOS Y SÓLIDOS QUE SE GENEREN, BAJO LA MODALIDAD DE PRECIO ALZADO CON INVERSIÓN MIXTA, PRIVADA, PARCIAL Y RECUPERABLE”

				<p>Instrumento Público en que se designa al representante común y donde se especifican sus facultades. Instrumento público en el que quede acreditado que los representantes de las empresas comparecientes cuentan con facultades para hacer la designación.</p>	<p>PROPOSICIÓN.</p>
<p align="center">33</p>	<p align="center">BASES DE LICITACION</p>	<p align="center">Numeral VIII, letra d) del punto 12.3</p>	<p align="center">Leg.</p>	<p>Respecto al numeral VIII, letra d) del punto 12.3 de las bases de licitación, favor aclarar cuáles documentos desde el II al VII deben ser presentados por empresas extranjeras que no tienen actividad, sucursal ni filial en México y que se presentarán asociadas con empresas mexicanas para efectos de la licitación, tal como lo permite el numeral II del punto</p>	<p>Es requisito indispensable para participar en la presente LICITACIÓN, el cumplimiento a lo establecido en el numeral VIII, inciso d, del apartado 12.3 de las BASES DE LICITACIÓN, consistente en tener declaradas sus actividades en México a través de una filial o sucursal.</p>

Handwritten signatures and initials are present at the bottom of the page, including a large signature on the left and several smaller ones on the right. A handwritten number '37' is visible near the center of the bottom row of signatures.



**COMISIÓN ESTATAL DEL AGUA DE JALISCO
GOBIERNO DEL ESTADO DE JALISCO**



**ACTA DE LA PRIMER JUNTA DE ACLARACIONES
LICITACIÓN PÚBLICA NACIONAL No. 43111001-046-08**

"LA CONSTRUCCIÓN DE LA PLANTA DE TRATAMIENTO DE AGUAS RESIDUALES EL AHOGADO CON CAPACIDAD DE 2,250 LPS, QUE INCLUYE, PROYECTO EJECUTIVO, CONSTRUCCIÓN, EQUIPAMIENTO ELECTROMECAÁNICO, PRUEBAS DE FUNCIONAMIENTO, OPERACIÓN, CONSERVACIÓN, MANTENIMIENTO; ASÍ COMO LA REMOCIÓN Y DISPOSICIÓN FINAL DE LOS BIOSOLIDOS Y SÓLIDOS QUE SE GENEREN, BAJO LA MODALIDAD DE PRECIO ALZADO CON INVERSIÓN MIXTA, PRIVADA, PARCIAL Y RECUPERABLE"

				8.2 de las bases de licitación.	
34	BASES DE LICITACION	Numeral 1, letra e) del punto 12.3	Leg.	En diversos países del mundo, los modelos regulatorios consideran que las empresas concesionarias de los servicios de tratamiento de aguas residuales son las que diseñan y construyen las obras por sí mismas y para su propia operación. Para estos casos, favor aclarar cómo demostrar la experiencia en diseño y construcción cuando las obras han sido desarrolladas por la propia empresa concesionaria y son la misma operadora, es decir, no existe la	En México el Tratamiento de Aguas Residuales se realiza por un ente privado contratado por un Organismo Operador y existe una relación contractual que permite demostrar plenamente el cumplimiento o incumplimiento de la Empresa que tiene a su cargo el tratamiento de aguas residuales; por tanto la CEA requiere estos requisitos al

(Handwritten signatures and scribbles are present throughout the page, including a large signature on the left side and several others at the bottom.)



**COMISIÓN ESTATAL DEL AGUA DE JALISCO
GOBIERNO DEL ESTADO DE JALISCO**



**ACTA DE LA PRIMER JUNTA DE ACLARACIONES
LICITACIÓN PÚBLICA NACIONAL No. 43111001-046-08**

"LA CONSTRUCCIÓN DE LA PLANTA DE TRATAMIENTO DE AGUAS RESIDUALES EL AHOGADO CON CAPACIDAD DE 2,250 LPS, QUE INCLUYE, PROYECTO EJECUTIVO, CONSTRUCCIÓN, EQUIPAMIENTO ELECTROMECÁNICO, PRUEBAS DE FUNCIONAMIENTO, OPERACIÓN, CONSERVACIÓN, MANTENIMIENTO; ASÍ COMO LA REMOCIÓN Y DISPOSICIÓN FINAL DE LOS BIOSOLIDOS Y SÓLIDOS QUE SE GENEREN, BAJO LA MODALIDAD DE PRECIO ALZADO CON INVERSIÓN MIXTA, PRIVADA, PARCIAL Y RECUPERABLE"

				relación cliente-proveedor.	tratarse de una Planta a construirse en nuestro País y bajo la modalidad de Licitación Pública Nacional y bajo los lineamientos establecidos en las leyes Mexicanas y se cumpla con los requisitos solicitados en las BASES DE LICITACIÓN.
--	--	--	--	-----------------------------	--

[Handwritten signatures and initials are present throughout the bottom half of the page, including names like 'Serna', 'Lopez', and 'Alvarez'. A large signature is on the right side.]

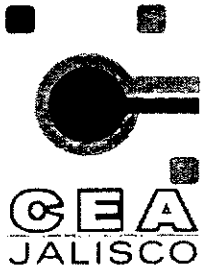

COMISIÓN ESTATAL DEL AGUA DE JALISCO GOBIERNO DEL ESTADO DE JALISCO



ACTA DE LA PRIMER JUNTA DE ACLARACIONES LICITACIÓN PÚBLICA NACIONAL No. 43111001-046-08

"LA CONSTRUCCIÓN DE LA PLANTA DE TRATAMIENTO DE AGUAS RESIDUALES EL AHOGADO CON CAPACIDAD DE 2,250 LPS, QUE INCLUYE, PROYECTO EJECUTIVO, CONSTRUCCIÓN, EQUIPAMIENTO ELECTROMECAÁNICO, PRUEBAS DE FUNCIONAMIENTO, OPERACIÓN, CONSERVACIÓN, MANTENIMIENTO; ASÍ COMO LA REMOCIÓN Y DISPOSICIÓN FINAL DE LOS BIOSOLIDOS Y SÓLIDOS QUE SE GENEREN, BAJO LA MODALIDAD DE PRECIO ALZADO CON INVERSIÓN MIXTA, PRIVADA, PARCIAL Y RECUPERABLE"

35

BASES DE LICITACION

Letra e) del punto 12.3

Leg.

Respecto al numeral VIII, número 3, letra e) del punto 12.3 de las bases de licitación, dice: *"una carta satisfacción en copia fotostática debidamente certificada por fedatario público y expedida por una entidad pública o privada, en la que se exprese que el LICITANTE tiene en operación dos plantas de tratamiento de aguas residuales con una capacidad cada una de por lo menos 750 LPS con el proceso y tecnología que considere remoción de nutrientes y digestión anaerobia de lodos, operando de manera eficiente"* En el encabezado del número 3, letra e) del punto 12.3 de las bases de licitación, dice: *"El LICITANTE tendrá la obligación de acreditar su experiencia*

La experiencia en OPERACIÓN de dos años consecutivos solicitada al LICITANTE, puede haber sido anterior o que se encuentren operando en el presente, siempre y cuando cumpla con los dos años consecutivos solicitada en BASES DE LICITACIÓN.

[Handwritten signatures and initials are present throughout the page, including a large signature on the left, a signature in the middle, and several signatures on the right and bottom.]



COMISIÓN ESTATAL DEL AGUA DE JALISCO GOBIERNO DEL ESTADO DE JALISCO



ACTA DE LA PRIMER JUNTA DE ACLARACIONES LICITACIÓN PÚBLICA NACIONAL No. 43111001-046-08

"LA CONSTRUCCIÓN DE LA PLANTA DE TRATAMIENTO DE AGUAS RESIDUALES EL AHOGADO CON CAPACIDAD DE 2,250 LPS, QUE INCLUYE, PROYECTO EJECUTIVO, CONSTRUCCIÓN, EQUIPAMIENTO ELECTROMECÁNICO, PRUEBAS DE FUNCIONAMIENTO, OPERACIÓN, CONSERVACIÓN, MANTENIMIENTO; ASÍ COMO LA REMOCIÓN Y DISPOSICIÓN FINAL DE LOS BIOSOLIDOS Y SÓLIDOS QUE SE GENEREN, BAJO LA MODALIDAD DE PRECIO ALZADO CON INVERSIÓN MIXTA, PRIVADA, PARCIAL Y RECUPERABLE"

técnica de haber operado por lo menos 2 años seguidos, dos plantas de tratamiento de aguas residuales con una capacidad cada una de por lo menos 750 LPS." En el encabezado del número 4, letra e) del punto 12.3 de las bases de licitación, dice: *"La lista de las plantas de tratamiento de aguas residuales operadas por el LICITANTE durante un periodo de más de dos años seguidos correspondientes al numeral anterior, de acuerdo al Formato siguiente:"* Existe una contradicción al pedir por una parte **haber operado (pasado) por 2 años seguidos** y en la otra la de **tener en operación (presente)**. Favor corroborar, que lo correcto es el hecho de que la experiencia



**COMISIÓN ESTATAL DEL AGUA DE JALISCO
GOBIERNO DEL ESTADO DE JALISCO**



**ACTA DE LA PRIMER JUNTA DE ACLARACIONES
LICITACIÓN PÚBLICA NACIONAL No. 43111001-046-08**

"LA CONSTRUCCIÓN DE LA PLANTA DE TRATAMIENTO DE AGUAS RESIDUALES EL AHOGADO CON CAPACIDAD DE 2,250 LPS, QUE INCLUYE, PROYECTO EJECUTIVO, CONSTRUCCIÓN, EQUIPAMIENTO ELECTROMECAÁNICO, PRUEBAS DE FUNCIONAMIENTO, OPERACIÓN, CONSERVACIÓN, MANTENIMIENTO; ASÍ COMO LA REMOCIÓN Y DISPOSICIÓN FINAL DE LOS BIOSOLIDOS Y SÓLIDOS QUE SE GENEREN, BAJO LA MODALIDAD DE PRECIO ALZADO CON INVERSIÓN MIXTA, PRIVADA, PARCIAL Y RECUPERABLE"

importante es el de **haber tenido en operación (pasado pluscuamperfecto)**, aunque en la actualidad no se estén operando dichas plantas y por ende corregir el numeral 3, siendo válidos los el encabezado del numeral 3 y 4.

[Handwritten signatures and marks are present below the text, including a large signature on the right and several smaller ones at the bottom.]



**COMISIÓN ESTATAL DEL AGUA DE JALISCO
GOBIERNO DEL ESTADO DE JALISCO**



**ACTA DE LA PRIMER JUNTA DE ACLARACIONES
LICITACIÓN PÚBLICA NACIONAL No. 43111001-046-08**

"LA CONSTRUCCIÓN DE LA PLANTA DE TRATAMIENTO DE AGUAS RESIDUALES EL AHOGADO CON CAPACIDAD DE 2,250 LPS, QUE INCLUYE, PROYECTO EJECUTIVO, CONSTRUCCIÓN, EQUIPAMIENTO ELECTROMECAÁNICO, PRUEBAS DE FUNCIONAMIENTO, OPERACIÓN, CONSERVACIÓN, MANTENIMIENTO; ASÍ COMO LA REMOCIÓN Y DISPOSICIÓN FINAL DE LOS BIOSOLIDOS Y SÓLIDOS QUE SE GENEREN, BAJO LA MODALIDAD DE PRECIO ALZADO CON INVERSIÓN MIXTA, PRIVADA, PARCIAL Y RECUPERABLE"

36	BASES DE LICITACION	Letra e) del punto 12.3	Leg.	Respecto a la experiencia y capacidad de los licitantes, se menciona que es necesario haber diseñado y construido 2 plantas de 750 lps "que tengan tecnología de remoción de nutrientes y digestión anaerobia". Sobre este aspecto consideramos que la CEA debe solicitar el diseño de una planta con la tecnología necesaria para obtener los niveles de remoción requeridos en la Norma NOM 001, ya que solicitar que el licitante tenga experiencia en una determinada tecnología implica dirigir el concurso a hacia proveedores específicos. De hecho observando la información de CONAGUA no aparece en su catalogo 2007 ninguna planta que cuente con este tipo de	NO SE ACEPTA, ya que con fundamento en el artículo 33 fracciones XIII y XXIV de la Ley de Obras Públicas y Servicios Relacionados con las Mismas, la Convocante tiene la facultad de solicitar los requisitos que considere necesarios de acuerdo a la magnitud y complejidad de la Obra a Licitat, por lo cual la CEA considera necesario solicitar los requisitos señalados en las BASES DE LICITACIÓN.
----	---------------------	-------------------------	------	---	---

Handwritten signatures and initials at the bottom of the page, including a date "6 de Sep" and a page number "43".



**COMISIÓN ESTATAL DEL AGUA DE JALISCO
GOBIERNO DEL ESTADO DE JALISCO**



**ACTA DE LA PRIMER JUNTA DE ACLARACIONES
LICITACIÓN PÚBLICA NACIONAL No. 43111001-046-08**

"LA CONSTRUCCIÓN DE LA PLANTA DE TRATAMIENTO DE AGUAS RESIDUALES EL AHOGADO CON CAPACIDAD DE 2,250 LPS, QUE INCLUYE, PROYECTO EJECUTIVO, CONSTRUCCIÓN, EQUIPAMIENTO ELECTROMECÁNICO, PRUEBAS DE FUNCIONAMIENTO, OPERACIÓN, CONSERVACIÓN, MANTENIMIENTO; ASÍ COMO LA REMOCIÓN Y DISPOSICIÓN FINAL DE LOS BIOSOLIDOS Y SÓLIDOS QUE SE GENEREN, BAJO LA MODALIDAD DE PRECIO ALZADO CON INVERSIÓN MIXTA, PRIVADA, PARCIAL Y RECUPERABLE"

				tecnología, por lo que no se considera que este deba ser un caso especial.	
37	BASES DE LICITACION	Numeral 3, letra e) del punto 12.3	Leg.	En diversos países del mundo, los modelos regulatorios consideran que las empresas concesionarias de los servicios de tratamiento de aguas residuales son las que diseñan y construyen las obras por sí mismas y para su propia operación. Para estos casos, favor aclarar cómo demostrar la experiencia en operación cuando las obras son operadas por la propia empresa	En México el Tratamiento de Aguas Residuales se realiza por un ente privado contratado por un Organismo Operador y existe una relación contractual que permite demostrar plenamente el cumplimiento o incumplimiento de la Empresa que tiene a su cargo el tratamiento de aguas

[Handwritten signatures and scribbles are present throughout the page, particularly around the table and at the bottom.]



**COMISIÓN ESTATAL DEL AGUA DE JALISCO
GOBIERNO DEL ESTADO DE JALISCO**



**ACTA DE LA PRIMER JUNTA DE ACLARACIONES
LICITACIÓN PÚBLICA NACIONAL No. 43111001-046-08**

"LA CONSTRUCCIÓN DE LA PLANTA DE TRATAMIENTO DE AGUAS RESIDUALES EL AHOGADO CON CAPACIDAD DE 2,250 LPS, QUE INCLUYE, PROYECTO EJECUTIVO, CONSTRUCCIÓN, EQUIPAMIENTO ELECTROMECAÁNICO, PRUEBAS DE FUNCIONAMIENTO, OPERACIÓN, CONSERVACIÓN, MANTENIMIENTO; ASÍ COMO LA REMOCIÓN Y DISPOSICIÓN FINAL DE LOS BIOSOLIDOS Y SÓLIDOS QUE SE GENEREN, BAJO LA MODALIDAD DE PRECIO ALZADO CON INVERSIÓN MIXTA, PRIVADA, PARCIAL Y RECUPERABLE"

				<p>concesionaria y el servicio de tratamiento es entregado en forma directa a los usuarios, es decir, no existe la relación cliente-proveedor, o más bien, los clientes son miles de pequeños usuarios que vierten sus aguas residuales a los colectores de la misma empresa operadora.</p>	<p>residuales; por tanto la CEA requiere estos requisitos al tratarse de una Planta a construirse en nuestro País y bajo la modalidad de Licitación Pública Nacional y bajo los lineamientos establecidos en las leyes Mexicanas y se cumpla con los requisitos solicitados en las BASES DE LICITACIÓN.</p>
<p>38</p>	<p>BASES DE LICITACION</p>	<p>Letra e) del punto 12.3</p>	<p>Téc.- Leg.</p>	<p>Debido a que la construcción y operación de las plantas de tratamiento se realiza en forma modular, se considera lógico y razonable aceptar por parte de la CEA como experiencia el haber diseñado, construido y puesto en marcha una planta</p>	<p>NO SE ACEPTA. La CEA solicita haber diseñado construido, puesto en marcha por lo menos dos plantas de</p>

[Handwritten signature]

[Handwritten signature]

[Multiple handwritten signatures and initials at the bottom of the page]



**COMISIÓN ESTATAL DEL AGUA DE JALISCO
GOBIERNO DEL ESTADO DE JALISCO**



**ACTA DE LA PRIMER JUNTA DE ACLARACIONES
LICITACIÓN PÚBLICA NACIONAL No. 43111001-046-08**

"LA CONSTRUCCIÓN DE LA PLANTA DE TRATAMIENTO DE AGUAS RESIDUALES EL AHOGADO CON CAPACIDAD DE 2,250 LPS, QUE INCLUYE, PROYECTO EJECUTIVO, CONSTRUCCIÓN, EQUIPAMIENTO ELECTROMECAÁNICO, PRUEBAS DE FUNCIONAMIENTO, OPERACIÓN, CONSERVACIÓN, MANTENIMIENTO; ASÍ COMO LA REMOCIÓN Y DISPOSICIÓN FINAL DE LOS BIOSOLIDOS Y SÓLIDOS QUE SE GENEREN, BAJO LA MODALIDAD DE PRECIO ALZADO CON INVERSIÓN MIXTA, PRIVADA, PARCIAL Y RECUPERABLE"

de tratamiento de aguas residuales con una capacidad, de por lo menos 1500 LPS, con la tecnología de proceso que considere remoción de nutrientes y digestión anaerobia de lodos.

tratamiento de aguas residuales con una capacidad, cada una, de por lo menos 750 LPS, con la tecnología de proceso que considere remoción de nutrientes y digestión anaerobia de lodos. Por tanto no se aceptará para acreditar experiencia una planta con una capacidad de 1500 LPS.

[Handwritten signatures and initials are present in this section, including a large signature on the left and several smaller ones on the right.]



COMISIÓN ESTATAL DEL AGUA DE JALISCO GOBIERNO DEL ESTADO DE JALISCO



ACTA DE LA PRIMER JUNTA DE ACLARACIONES LICITACIÓN PÚBLICA NACIONAL No. 43111001-046-08

"LA CONSTRUCCIÓN DE LA PLANTA DE TRATAMIENTO DE AGUAS RESIDUALES EL AHOGADO CON CAPACIDAD DE 2,250 LPS, QUE INCLUYE, PROYECTO EJECUTIVO, CONSTRUCCIÓN, EQUIPAMIENTO ELECTROMECAÁNICO, PRUEBAS DE FUNCIONAMIENTO, OPERACIÓN, CONSERVACIÓN, MANTENIMIENTO; ASÍ COMO LA REMOCIÓN Y DISPOSICIÓN FINAL DE LOS BIOSOLIDOS Y SÓLIDOS QUE SE GENEREN, BAJO LA MODALIDAD DE PRECIO ALZADO CON INVERSIÓN MIXTA, PRIVADA, PARCIAL Y RECUPERABLE"

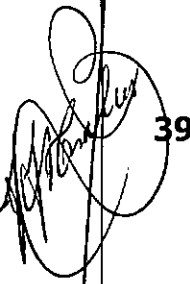
 39	BASES DE LICITACION	Letra e) del punto 12.3	Téc.- Leg.	Debido a que en forma estándar, la construcción y operación de las plantas de tratamiento de más de 1000 LPS es con digestión anaerobia de lodos, y bajo este caudal no sucede esto, resulta contradictorio solicitar Plantas de Tratamiento de 750 lps con esta tecnología, por lo que solicitamos se pueda acreditar alternativamente a lo anterior, haber diseñado, construido y puesto en marcha dos plantas de tratamiento de aguas residuales con una capacidad, cada una, de por lo menos 750 LPS, siendo al menos una de ellas con la tecnología de proceso que considere remoción de nutrientes y digestión anaerobia de lodos. De no considerarse esta solicitud, en la	NO SE ACEPTA. La CEA solicita haber diseñado construido, puesto en marcha por lo menos dos plantas de tratamiento de aguas residuales con una capacidad, cada una, de por lo menos 750 LPS, con la tecnología de proceso que considere remoción de nutrientes y digestión anaerobia de lodos.
---	---------------------	-------------------------	------------	---	--

[Handwritten signatures and scribbles at the bottom of the page]



**COMISIÓN ESTATAL DEL AGUA DE JALISCO
GOBIERNO DEL ESTADO DE JALISCO**



**ACTA DE LA PRIMER JUNTA DE ACLARACIONES
LICITACIÓN PÚBLICA NACIONAL No. 43111001-046-08**

"LA CONSTRUCCIÓN DE LA PLANTA DE TRATAMIENTO DE AGUAS RESIDUALES EL AHOGADO CON CAPACIDAD DE 2,250 LPS, QUE INCLUYE, PROYECTO EJECUTIVO, CONSTRUCCIÓN, EQUIPAMIENTO ELECTROMECAÁNICO, PRUEBAS DE FUNCIONAMIENTO, OPERACIÓN, CONSERVACIÓN, MANTENIMIENTO; ASÍ COMO LA REMOCIÓN Y DISPOSICIÓN FINAL DE LOS BIOSOLIDOS Y SÓLIDOS QUE SE GENEREN, BAJO LA MODALIDAD DE PRECIO ALZADO CON INVERSIÓN MIXTA, PRIVADA, PARCIAL Y RECUPERABLE"

práctica se está solicitando haber diseñado, construido y puesto en marcha dos plantas de tratamiento de aguas residuales con una capacidad, cada una, de por lo menos 1000 LPS, como es lo comúnmente utilizado.



COMISIÓN ESTATAL DEL AGUA DE JALISCO GOBIERNO DEL ESTADO DE JALISCO



ACTA DE LA PRIMER JUNTA DE ACLARACIONES LICITACIÓN PÚBLICA NACIONAL No. 43111001-046-08

"LA CONSTRUCCIÓN DE LA PLANTA DE TRATAMIENTO DE AGUAS RESIDUALES EL AHOGADO CON CAPACIDAD DE 2,250 LPS, QUE INCLUYE, PROYECTO EJECUTIVO, CONSTRUCCIÓN, EQUIPAMIENTO ELECTROMECÁNICO, PRUEBAS DE FUNCIONAMIENTO, OPERACIÓN, CONSERVACIÓN, MANTENIMIENTO; ASÍ COMO LA REMOCIÓN Y DISPOSICIÓN FINAL DE LOS BIOSOLIDOS Y SÓLIDOS QUE SE GENEREN, BAJO LA MODALIDAD DE PRECIO ALZADO CON INVERSIÓN MIXTA, PRIVADA, PARCIAL Y RECUPERABLE"

40	BASES DE LICITACION	Número 6, letra e) del punto 12.3 Y Punto 20.2, numeral 13, letra j	Leg.	La asociación de empresas en este tipo de concursos, en general se realiza para unir experiencias en diseño, construcción y operación, por lo que no se entiende el sentido de la frase: " <i>En caso de asociación de empresas, la experiencia técnica de diseño, construcción y operación de PTAR que se indica, deberá ser acreditada por el LICITANTE cuando menos por una de las empresas asociadas.</i> " Por otra parte, en el punto 20.2, numeral 13, letra j dice: " <i>Que el LICITANTE o sus asociados no tengan la experiencia requerida en el Documento N°3: Capacidad Técnica de los LICITANTES y/o no entregue la documentación correspondiente requerida indicada en el Apéndice 4.</i> " Favor aclarar	SE ACEPTA y por tanto se modifica el numeral 6, inciso e del apartado 12.3 de las BASES DE LICITACIÓN para quedar de la siguiente forma: " <i>En caso de asociación de empresas, la experiencia técnica de diseño, construcción y operación de PTAR que se indica, deberá ser acreditada por el LICITANTE o por las empresas asociadas.</i> "
----	---------------------	---	------	---	---

Handwritten signatures and initials at the bottom of the page, including the number 49.



**COMISIÓN ESTATAL DEL AGUA DE JALISCO
GOBIERNO DEL ESTADO DE JALISCO**



**ACTA DE LA PRIMER JUNTA DE ACLARACIONES
LICITACIÓN PÚBLICA NACIONAL No. 43111001-046-08**

"LA CONSTRUCCIÓN DE LA PLANTA DE TRATAMIENTO DE AGUAS RESIDUALES EL AHOGADO CON CAPACIDAD DE 2,250 LPS, QUE INCLUYE, PROYECTO EJECUTIVO, CONSTRUCCIÓN, EQUIPAMIENTO ELECTROMECAÁNICO, PRUEBAS DE FUNCIONAMIENTO, OPERACIÓN, CONSERVACIÓN, MANTENIMIENTO; ASÍ COMO LA REMOCIÓN Y DISPOSICIÓN FINAL DE LOS BIOSOLIDOS Y SÓLIDOS QUE SE GENEREN, BAJO LA MODALIDAD DE PRECIO ALZADO CON INVERSIÓN MIXTA, PRIVADA, PARCIAL Y RECUPERABLE"

				que lo señalado en el último párrafo es lo correcto y en consecuencia las empresas asociadas pueden sumar experiencias entre sí, de manera de cumplir con los requisitos exigidos. Favor modificar redacción del número 6, letra e) del punto 12.3 de las bases de licitación en este sentido.	
41	BASES DE LICITACION	Letra f) del punto 12.3	Leg.	Favor aclarar cuáles documentos deben ser presentados por empresas extranjeras que se presentarán asociadas con empresas mexicanas para efectos de la licitación, tal como lo permite el numeral II	En el apartado 12.3, inciso d, numeral VIII de las BASES DE LICITACIÓN, se especifica claramente cuales son los documentos que deben presentar

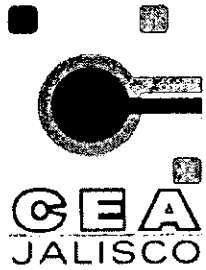

COMISIÓN ESTATAL DEL AGUA DE JALISCO GOBIERNO DEL ESTADO DE JALISCO



ACTA DE LA PRIMER JUNTA DE ACLARACIONES LICITACIÓN PÚBLICA NACIONAL No. 43111001-046-08

"LA CONSTRUCCIÓN DE LA PLANTA DE TRATAMIENTO DE AGUAS RESIDUALES EL AHOGADO CON CAPACIDAD DE 2,250 LPS, QUE INCLUYE, PROYECTO EJECUTIVO, CONSTRUCCIÓN, EQUIPAMIENTO ELECTROMECÁNICO, PRUEBAS DE FUNCIONAMIENTO, OPERACIÓN, CONSERVACIÓN, MANTENIMIENTO; ASÍ COMO LA REMOCIÓN Y DISPOSICIÓN FINAL DE LOS BIOSOLIDOS Y SÓLIDOS QUE SE GENEREN, BAJO LA MODALIDAD DE PRECIO ALZADO CON INVERSIÓN MIXTA, PRIVADA, PARCIAL Y RECUPERABLE"

				del punto 8.2 de las bases de licitación. Del mismo modo, favor aclarar cuales son presentados por el consorcio y cuales por cada empresa integrante del consorcio.	las Empresas Extranjeras.
42	BASES DE LICITACION	Punto 12.3	Leg.	Favor de aclarar si el documento señalado en el numeral IX, de la letra d, del punto 12.3 es el mismo al señalado en la letra g del mismo punto o si son documentos diferentes.	Es el mismo documento.
43	BASES DE LICITACION	Punto 14	Leg.	¿Sólo debe presentarse la propuesta en original, sin copias?. Favor confirmar.	Solo se presenta PROPOSICION en original sin copias.

[Handwritten signatures and marks]



**COMISIÓN ESTATAL DEL AGUA DE JALISCO
GOBIERNO DEL ESTADO DE JALISCO**



**ACTA DE LA PRIMER JUNTA DE ACLARACIONES
LICITACIÓN PÚBLICA NACIONAL No. 43111001-046-08**

"LA CONSTRUCCIÓN DE LA PLANTA DE TRATAMIENTO DE AGUAS RESIDUALES EL AHOGADO CON CAPACIDAD DE 2,250 LPS, QUE INCLUYE, PROYECTO EJECUTIVO, CONSTRUCCIÓN, EQUIPAMIENTO ELECTROMECAÁNICO, PRUEBAS DE FUNCIONAMIENTO, OPERACIÓN, CONSERVACIÓN, MANTENIMIENTO; ASÍ COMO LA REMOCIÓN Y DISPOSICIÓN FINAL DE LOS BIOSOLIDOS Y SÓLIDOS QUE SE GENEREN, BAJO LA MODALIDAD DE PRECIO ALZADO CON INVERSIÓN MIXTA, PRIVADA, PARCIAL Y RECUPERABLE"

<p align="center">44</p>	<p align="center">BASES DE LICITACION</p>	<p align="center">Punto 15.5</p>	<p align="center">Leg. – Admin.</p>	<p>Dice: "Antes del inicio de la construcción del PROYECTO, la CEA realizará las gestiones necesarias que le correspondan, para que el APOYO FONADIN se encuentre disponible para el financiamiento del PROYECTO." Favor definir que sucederá si los fondos de FONADIN no se encuentran disponibles al inicio del proyecto.</p>	<p>Los recursos FONADIN ya fueron aprobados mediante acuerdo número CT/1A ORD/12-MAYO-2008/V.2 de fecha 19 de Mayo de 2008, emitido por el Comité Técnico del Fondo Nacional de Infraestructura. Dicho apoyo se actualizará conforme al INPC de acuerdo a lo establecido en el documento 14 del Apéndice 5.</p>
<p align="center">45</p>	<p align="center">BASES DE LICITACION</p>	<p align="center">Punto 20.1 numeral I</p>	<p align="center">Leg. – Admin</p>	<p>Favor aclarar cuales documentos solicitados pueden no presentarse y la CEA considere que no se ve afectada la solvencia de la PROPUESTA TÉCNICA y/o la solvencia de la PROPUESTA ECONÓMICA</p>	<p>Lo especifican las propias BASES DE LICITACION y sus Apéndices.</p>

Handwritten signatures and initials are present at the bottom of the page, including a large signature on the left and several smaller ones on the right. A page number '52' is visible in the center.

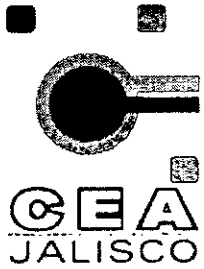

**COMISIÓN ESTATAL DEL AGUA DE JALISCO
GOBIERNO DEL ESTADO DE JALISCO**



**ACTA DE LA PRIMER JUNTA DE ACLARACIONES
LICITACIÓN PÚBLICA NACIONAL No. 43111001-046-08**

"LA CONSTRUCCIÓN DE LA PLANTA DE TRATAMIENTO DE AGUAS RESIDUALES EL AHOGADO CON CAPACIDAD DE 2,250 LPS, QUE INCLUYE, PROYECTO EJECUTIVO, CONSTRUCCIÓN, EQUIPAMIENTO ELECTROMECAÁNICO, PRUEBAS DE FUNCIONAMIENTO, OPERACIÓN, CONSERVACIÓN, MANTENIMIENTO; ASÍ COMO LA REMOCIÓN Y DISPOSICIÓN FINAL DE LOS BIOSOLIDOS Y SÓLIDOS QUE SE GENEREN, BAJO LA MODALIDAD DE PRECIO ALZADO CON INVERSIÓN MIXTA, PRIVADA, PARCIAL Y RECUPERABLE"

46	BASES DE LICITACION	Punto 20.1 numeral V	Leg. – Admin	Consideramos que no es claro el motivo para desechar una propuesta, por lo que solicitamos detallar los motivos o eliminar el punto.	En el cuerpo de las BASES DE LICITACIÓN y sus respectivos apéndices, la Convocante hace referencia explicita a los requisitos que considera necesarios para evaluar y que en caso de omisión del LICITANTE será causa para desechar su PROPOSICIÓN.
47	BASES DE LICITACION	Punto 20.1 numeral VII	Leg.	Favor aclarar cuales requisitos establecidos en las BASES DE LICITACIÓN se pueden no cumplir y se considerará que no se ve afectada la solvencia de la PROPUESTA TÉCNICA y/o la solvencia de la PROPUESTA ECONÓMICA	NO SE ACEPTA, ya que lo especifican las propias BASES DE LICITACION y sus Apéndices.



**COMISIÓN ESTATAL DEL AGUA DE JALISCO
GOBIERNO DEL ESTADO DE JALISCO**



**ACTA DE LA PRIMER JUNTA DE ACLARACIONES
LICITACIÓN PÚBLICA NACIONAL No. 43111001-046-08**

"LA CONSTRUCCIÓN DE LA PLANTA DE TRATAMIENTO DE AGUAS RESIDUALES EL AHOGADO CON CAPACIDAD DE 2,250 LPS, QUE INCLUYE, PROYECTO EJECUTIVO, CONSTRUCCIÓN, EQUIPAMIENTO ELECTROMECAÁNICO, PRUEBAS DE FUNCIONAMIENTO, OPERACIÓN, CONSERVACIÓN, MANTENIMIENTO; ASÍ COMO LA REMOCIÓN Y DISPOSICIÓN FINAL DE LOS BIOSOLIDOS Y SÓLIDOS QUE SE GENEREN, BAJO LA MODALIDAD DE PRECIO ALZADO CON INVERSIÓN MIXTA, PRIVADA, PARCIAL Y RECUPERABLE"

48	BASES DE LICITACION	Punto 20.2 numeral XIII	Téc.	Favor aclarar la contradicción entre las letras c) y n).	Prevalece lo establecido en el inciso n). Considerar la desinfección con ozono o con luz ultravioleta.
49	BASES DE LICITACION	Punto 20.2 numeral XIII, letra c)	Téc.	Se solicita aclarar cual es el tiempo de contacto mínimo para la desinfección con gas cloro, considerado en las Bases de Licitación.	Con base en la respuesta de la pregunta 48 esta solicitud ya no aplica
50	BASES DE LICITACION	Punto 20.2 numeral XIII, letra n)	Téc.	En este punto se indica que no se puede proponer para la desinfección del agua tratada un agente o sistema distinto a la radiación ultravioleta o el ozono. Se solicita aclarar si es posible utilizar gas cloro para la desinfección del agua tratada	Se remite a la respuesta de la pregunta 48.

[Handwritten signatures and scribbles are present throughout the page, particularly around the table and at the bottom.]



COMISIÓN ESTATAL DEL AGUA DE JALISCO GOBIERNO DEL ESTADO DE JALISCO



ACTA DE LA PRIMER JUNTA DE ACLARACIONES LICITACIÓN PÚBLICA NACIONAL No. 43111001-046-08

"LA CONSTRUCCIÓN DE LA PLANTA DE TRATAMIENTO DE AGUAS RESIDUALES EL AHOGADO CON CAPACIDAD DE 2,250 LPS, QUE INCLUYE, PROYECTO EJECUTIVO, CONSTRUCCIÓN, EQUIPAMIENTO ELECTROMECÁNICO, PRUEBAS DE FUNCIONAMIENTO, OPERACIÓN, CONSERVACIÓN, MANTENIMIENTO; ASÍ COMO LA REMOCIÓN Y DISPOSICIÓN FINAL DE LOS BIOSOLIDOS Y SÓLIDOS QUE SE GENEREN, BAJO LA MODALIDAD DE PRECIO ALZADO CON INVERSIÓN MIXTA, PRIVADA, PARCIAL Y RECUPERABLE"

51	BASES DE LICITACION	Punto 21.4 Frase final.	Admin	La frase consignada al final del punto 21.4: "La suma de los dos criterios anteriormente descritos podrá ser igual o menor a 70 puntos y se expresarán con dos decimales.", ¿Se refiere a la suma de los criterios 21.3 y 21.4?	Es correcta su apreciación y se refiere a los criterios relativos al precio y al de calidad señalados en los numerales 21.3 y 21.4 de las BASES DE LICITACIÓN.
----	---------------------	----------------------------	-------	---	--

[Handwritten signatures and initials are present throughout the page, including a large signature on the left and several smaller ones on the right and bottom.]



COMISIÓN ESTATAL DEL AGUA DE JALISCO GOBIERNO DEL ESTADO DE JALISCO

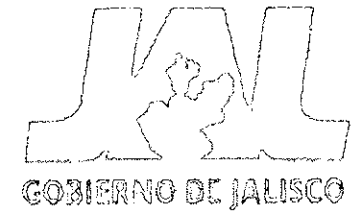

ACTA DE LA PRIMER JUNTA DE ACLARACIONES LICITACIÓN PÚBLICA NACIONAL No. 43111001-046-08

"LA CONSTRUCCIÓN DE LA PLANTA DE TRATAMIENTO DE AGUAS RESIDUALES EL AHOGADO CON CAPACIDAD DE 2,250 LPS, QUE INCLUYE, PROYECTO EJECUTIVO, CONSTRUCCIÓN, EQUIPAMIENTO ELECTROMECAÁNICO, PRUEBAS DE FUNCIONAMIENTO, OPERACIÓN, CONSERVACIÓN, MANTENIMIENTO; ASÍ COMO LA REMOCIÓN Y DISPOSICIÓN FINAL DE LOS BIOSOLIDOS Y SÓLIDOS QUE SE GENEREN, BAJO LA MODALIDAD DE PRECIO ALZADO CON INVERSIÓN MIXTA, PRIVADA, PARCIAL Y RECUPERABLE"

52	BASES DE LICITACION	Punto 21.4	Leg. – Admin	No existe la definición de BOT en el apéndice 1 y en términos conceptuales, muchos esquemas cumplen con tener la "B" de Build", la "O" de Operation y la "T" de transfer, como puede ser una concesión de saneamiento, contrato de gestión con inversión, contrato de prestación de servicios, con operación y transferencia de activos, construcción con operación garantizada, llave en mano, etc. Si el objeto de la LICITACIÓN, según el punto 2.2 de las bases es la contratación de la construcción de la planta de tratamiento de aguas residuales El Ahogado con capacidad de 2,250 LPS, que incluye, proyecto ejecutivo, construcción, equipamiento electromecánico, PRUEBAS	Tener contratos de BOT no son requisitos de elegibilidad en la presente LICITACIÓN, tal y como se desprende del numeral 12.3, inciso e, de las BASES DE LICITACIÓN; únicamente se establece en el punto 21.4 de las BASES DE LICITACIÓN que aquella EMPRESA que tenga este tipo de contratos y que su proposición resultará solvente obtendrá un determinado numero de puntos, pero de ninguna manera es requisito para participar en la presente LICITACIÓN
----	---------------------	------------	--------------	---	--

56



**COMISIÓN ESTATAL DEL AGUA DE JALISCO
GOBIERNO DEL ESTADO DE JALISCO**



**ACTA DE LA PRIMER JUNTA DE ACLARACIONES
LICITACIÓN PÚBLICA NACIONAL No. 43111001-046-08**

"LA CONSTRUCCIÓN DE LA PLANTA DE TRATAMIENTO DE AGUAS RESIDUALES EL AHOGADO CON CAPACIDAD DE 2,250 LPS, QUE INCLUYE, PROYECTO EJECUTIVO, CONSTRUCCIÓN, EQUIPAMIENTO ELECTROMECAÁNICO, PRUEBAS DE FUNCIONAMIENTO, OPERACIÓN, CONSERVACIÓN, MANTENIMIENTO; ASÍ COMO LA REMOCIÓN Y DISPOSICIÓN FINAL DE LOS BIOSÓLIDOS Y SÓLIDOS QUE SE GENEREN, BAJO LA MODALIDAD DE PRECIO ALZADO CON INVERSIÓN MIXTA, PRIVADA, PARCIAL Y RECUPERABLE"

DE FUNCIONAMIENTO, PRUEBAS DE CAPACIDAD, operación, conservación, mantenimiento; así como la remoción y disposición final de los BIOSÓLIDOS y SÓLIDOS que se generen; bajo la modalidad de PRECIO ALZADO con inversión mixta privada parcial recuperable, porque se pide que la experiencia sea acreditada con BOT. Del punto 3, "Objeto de la Licitación", de las Bases de Licitación, se puede resumir que lo relevante es el diseño, construcción y operación de la PTAR, así como la obtención del financiamiento necesario, por lo que no se entiende la restricción a que la experiencia sea acreditada mediante contratos BOT. De la lectura de

[Handwritten signatures and scribbles are present in the bottom section of the page, including a large signature on the left and several smaller ones across the bottom.]



COMISIÓN ESTATAL DEL AGUA DE JALISCO GOBIERNO DEL ESTADO DE JALISCO



ACTA DE LA PRIMER JUNTA DE ACLARACIONES LICITACIÓN PÚBLICA NACIONAL No. 43111001-046-08

"LA CONSTRUCCIÓN DE LA PLANTA DE TRATAMIENTO DE AGUAS RESIDUALES EL AHOGADO CON CAPACIDAD DE 2,250 LPS, QUE INCLUYE, PROYECTO EJECUTIVO, CONSTRUCCIÓN, EQUIPAMIENTO ELECTROMECÁNICO, PRUEBAS DE FUNCIONAMIENTO, OPERACIÓN, CONSERVACIÓN, MANTENIMIENTO; ASÍ COMO LA REMOCIÓN Y DISPOSICIÓN FINAL DE LOS BIOSOLIDOS Y SÓLIDOS QUE SE GENEREN, BAJO LA MODALIDAD DE PRECIO ALZADO CON INVERSIÓN MIXTA, PRIVADA, PARCIAL Y RECUPERABLE"

				los documentos de licitación, nada se regula respecto al proceso de TRANSFERENCIA de las obras al término del contrato, por lo que debemos suponer que no es de relevancia. Por todo lo expuesto solicitamos que la experiencia sea acreditada mediante contratos o esquemas de construcción y operación de las PTAR solicitadas, sin restricción a esquemas conocidos como BOT.	
53	BASES DE LICITACION	Puntos 22.2, 22.3 y 22.4	Leg.	De conformidad a lo señalado en el artículo 66 de la LOPSRM, solicitamos permitir como garantías exigidas en 22.2,	NO SE ACEPTA su solicitud ya que con fundamento en el artículo 33 fracciones XIII y XXIV de la Ley de Obras Públicas y Servicios



**COMISIÓN ESTATAL DEL AGUA DE JALISCO
GOBIERNO DEL ESTADO DE JALISCO**



**ACTA DE LA PRIMER JUNTA DE ACLARACIONES
LICITACIÓN PÚBLICA NACIONAL No. 43111001-046-08**

"LA CONSTRUCCIÓN DE LA PLANTA DE TRATAMIENTO DE AGUAS RESIDUALES EL AHOGADO CON CAPACIDAD DE 2,250 LPS, QUE INCLUYE, PROYECTO EJECUTIVO, CONSTRUCCIÓN, EQUIPAMIENTO ELECTROMECÁNICO, PRUEBAS DE FUNCIONAMIENTO, OPERACIÓN, CONSERVACIÓN, MANTENIMIENTO; ASÍ COMO LA REMOCIÓN Y DISPOSICIÓN FINAL DE LOS BIOSOLIDOS Y SÓLIDOS QUE SE GENEREN, BAJO LA MODALIDAD DE PRECIO ALZADO CON INVERSIÓN MIXTA, PRIVADA, PARCIAL Y RECUPERABLE"

				22.3 y 22.4 cartas de crédito irrevocables.	Relacionados con las Mismas, la Convocante tiene la facultad de solicitar los requisitos que considere necesarios de acuerdo a la magnitud y complejidad de la Obra a Licitar
54	BASES DE LICITACION	Punto 23.4	Leg. – Admin.	El Numeral "23.4 GARANTÍA DE TERMINACIÓN DEL CONTRATO" claramente debe ser 22.4. Favor corregir.	Es correcta su apreciación, debe de ser 22.4
55	BASES DE LICITACION	Punto 26	Admin.	Solicitamos que se deje desde las bases que cualquier empresa participante en la licitación o que forme parte de un Consorcio quede inhabilitada para ser contratada como la Supervisión.	NO SE ACEPTA ya que no es necesario que se establezca en BASES DE LICITACIÓN.

Handwritten signatures and initials are present throughout the page, including a large signature on the left side of the table, and several signatures at the bottom of the page. Some initials like 'A', 'E', 'G', 'H', 'I', 'J', 'K', 'L', 'M', 'N', 'O', 'P', 'Q', 'R', 'S', 'T', 'U', 'V', 'W', 'X', 'Y', 'Z' are visible.

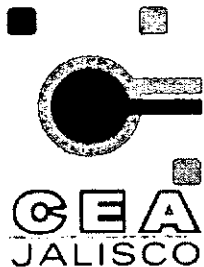

**COMISIÓN ESTATAL DEL AGUA DE JALISCO
GOBIERNO DEL ESTADO DE JALISCO**



**ACTA DE LA PRIMER JUNTA DE ACLARACIONES
LICITACIÓN PÚBLICA NACIONAL No. 43111001-046-08**

"LA CONSTRUCCIÓN DE LA PLANTA DE TRATAMIENTO DE AGUAS RESIDUALES EL AHOGADO CON CAPACIDAD DE 2,250 LPS, QUE INCLUYE, PROYECTO EJECUTIVO, CONSTRUCCIÓN, EQUIPAMIENTO ELECTROMECAÁNICO, PRUEBAS DE FUNCIONAMIENTO, OPERACIÓN, CONSERVACIÓN, MANTENIMIENTO; ASÍ COMO LA REMOCIÓN Y DISPOSICIÓN FINAL DE LOS BIOSOLIDOS Y SÓLIDOS QUE SE GENEREN, BAJO LA MODALIDAD DE PRECIO ALZADO CON INVERSIÓN MIXTA, PRIVADA, PARCIAL Y RECUPERABLE"

56	BASES DE LICITACION	No hay referencia	Admin. - Leg. - Eco.	Se solicita agregar un capítulo respecto al procedimiento de las obras al final del contrato, así como la propiedad de las mismas y las restricciones respecto a la depreciación fiscal de las mismas.	NO SE ACEPTA, su solicitud, ya que las obras al final del CONTRATO son propiedad de la CEA, ver Cláusula Quinta numeral 4 y Cláusula Trigésima Cuarta numeral 3 del CONTRATO.
57	BASES DE LICITACION	No hay referencia	Téc.	Se solicita especificar de quién es la responsabilidad de conducir las aguas residuales afluentes hasta la PTAR y si éstas serán conducidas por tuberías o canales a cielo abierto. Si hay más de un ente involucrado en la conducción, favor aclarar.	Las aguas residuales crudas serán conducidas por la CEA mediante tuberías. La entrega de las aguas residuales se indica en el Anexo ET1-AH y Complemento, de las Bases de Licitación. La caja de control indicada sera construida por la CEA.
58	BASES DE LICITACION	No hay referencia	Téc.	Se solicita indicar la ubicación del punto de descarga del efluente de la PTAR	Los puntos de descarga de agua tratada son dos, su ubicación y características se indican en el

[Handwritten signatures and scribbles are present throughout the page, including a large signature on the left side and several smaller ones at the bottom.]



**COMISIÓN ESTATAL DEL AGUA DE JALISCO
GOBIERNO DEL ESTADO DE JALISCO**



**ACTA DE LA PRIMER JUNTA DE ACLARACIONES
LICITACIÓN PÚBLICA NACIONAL No. 43111001-046-08**

"LA CONSTRUCCIÓN DE LA PLANTA DE TRATAMIENTO DE AGUAS RESIDUALES EL AHOGADO CON CAPACIDAD DE 2,250 LPS, QUE INCLUYE, PROYECTO EJECUTIVO, CONSTRUCCIÓN, EQUIPAMIENTO ELECTROMECÁNICO, PRUEBAS DE FUNCIONAMIENTO, OPERACIÓN, CONSERVACIÓN, MANTENIMIENTO; ASÍ COMO LA REMOCIÓN Y DISPOSICIÓN FINAL DE LOS BIOSOLIDOS Y SÓLIDOS QUE SE GENEREN, BAJO LA MODALIDAD DE PRECIO ALZADO CON INVERSIÓN MIXTA, PRIVADA, PARCIAL Y RECUPERABLE"

					numeral 5.4.2 del Apéndice 2, se hace énfasis en que la capacidad de conducción de agua tratada hacia cada uno de los dos puntos de entrega de hasta 4,050 lps. Esta información esta contenida en anexo ET-1 -AH y complemento de las bases de Licitacion.
59	Apéndice 2	Punto 5.2.12	Téc.	En el punto se menciona que en caso de recibir más de 194,400 m ³ /24 hr se deberá cumplir solo con DBO y SST pero no se dice hasta que tope de volumen deberá considerarse, porque sí se supera con mucho el caudal de diseño, simplemente no se podrá cumplir tampoco con esos parámetros	El LICITANTE deberá cumplir con lo indicado en el apéndice 4 numeral 9.4 Balance de sólidos en el tratamiento de aguas residuales. Así como numerales 5.2.4 y 5.2.12

[Handwritten signatures and initials are present throughout the page, including a large signature on the left side of the table and several others at the bottom.]



COMISIÓN ESTATAL DEL AGUA DE JALISCO GOBIERNO DEL ESTADO DE JALISCO



ACTA DE LA PRIMER JUNTA DE ACLARACIONES LICITACIÓN PÚBLICA NACIONAL No. 43111001-046-08

"LA CONSTRUCCIÓN DE LA PLANTA DE TRATAMIENTO DE AGUAS RESIDUALES EL AHOGADO CON CAPACIDAD DE 2,250 LPS, QUE INCLUYE, PROYECTO EJECUTIVO, CONSTRUCCIÓN, EQUIPAMIENTO ELECTROMECAÁNICO, PRUEBAS DE FUNCIONAMIENTO, OPERACIÓN, CONSERVACIÓN, MANTENIMIENTO; ASÍ COMO LA REMOCIÓN Y DISPOSICIÓN FINAL DE LOS BIOSOLIDOS Y SÓLIDOS QUE SE GENEREN, BAJO LA MODALIDAD DE PRECIO ALZADO CON INVERSIÓN MIXTA, PRIVADA, PARCIAL Y RECUPERABLE"

60	Apéndice 2	Punto 5.3.1	Téc.	Respecto al terreno adicional para mono relleno. Se solicita aclarar si es obligatoria la construcción y uso para la disposición de los lodos de un mono relleno en el terreno adyacente al terreno dispuesto para la PTAR, o bien, el Licitante puede ofrecer en su Propuesta Técnica otra alternativa de ubicación de mono relleno para la disposición final de los lodos, que mejor se adecue a su Propuesta Económica.	Es obligatoria la construcción y uso del sitio del Monorelleno para la disposición final de los sólidos y arenas del pretratamiento y de los biosólidos desaguados.
61	Apéndice 2	Punto 5.3.1	Téc.	Respecto al terreno adicional para mono relleno. ¿Es posible utilizar el mono relleno del terreno adyacente al terreno dispuesto para la PTAR, disponer lodos de otras PTAR o servicios de la zona?.	No, el monorrelleno es solo para los biosólidos, arenas y sólidos del pretratamiento de la planta el Ahogado.

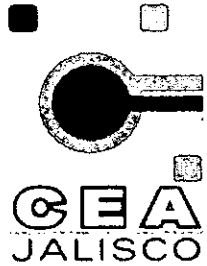

COMISIÓN ESTATAL DEL AGUA DE JALISCO GOBIERNO DEL ESTADO DE JALISCO



ACTA DE LA PRIMER JUNTA DE ACLARACIONES LICITACIÓN PÚBLICA NACIONAL No. 43111001-046-08

"LA CONSTRUCCIÓN DE LA PLANTA DE TRATAMIENTO DE AGUAS RESIDUALES EL AHOGADO CON CAPACIDAD DE 2,250 LPS, QUE INCLUYE, PROYECTO EJECUTIVO, CONSTRUCCIÓN, EQUIPAMIENTO ELECTROMECAÁNICO, PRUEBAS DE FUNCIONAMIENTO, OPERACIÓN, CONSERVACIÓN, MANTENIMIENTO; ASÍ COMO LA REMOCIÓN Y DISPOSICIÓN FINAL DE LOS BIOSOLIDOS Y SÓLIDOS QUE SE GENEREN, BAJO LA MODALIDAD DE PRECIO ALZADO CON INVERSIÓN MIXTA, PRIVADA, PARCIAL Y RECUPERABLE"

62	Apéndice 2	Punto 5.6.4	Téc.	Las bases establecen la obligatoriedad de considerar las instalaciones para producir energía eléctrica a partir del biogás producido en la digestión anaerobia de los LODOS. En caso que la evaluación técnica-económica del Licitante arroje como resultado que la generación de energía eléctrica con el biogás no entrega beneficios en términos de ahorros económicos derivados de la implementación de este esquema en la operación de la PLANTA, se solicita aclarar si de todas maneras será obligación considerar la generación de electricidad con el biogas producido en la digestión anaerobia.	Es requisito de la CONVOCANTE que los LICITANTES consideren en su propuesta la generación de energía eléctrica.
----	------------	-------------	------	--	---

[Handwritten signature]

[Handwritten signature]

[Multiple handwritten signatures and initials at the bottom of the page]



COMISIÓN ESTATAL DEL AGUA DE JALISCO GOBIERNO DEL ESTADO DE JALISCO



ACTA DE LA PRIMER JUNTA DE ACLARACIONES LICITACIÓN PÚBLICA NACIONAL No. 43111001-046-08

"LA CONSTRUCCIÓN DE LA PLANTA DE TRATAMIENTO DE AGUAS RESIDUALES EL AHOGADO CON CAPACIDAD DE 2,250 LPS, QUE INCLUYE, PROYECTO EJECUTIVO, CONSTRUCCIÓN, EQUIPAMIENTO ELECTROMECÁNICO, PRUEBAS DE FUNCIONAMIENTO, OPERACIÓN, CONSERVACIÓN, MANTENIMIENTO; ASÍ COMO LA REMOCIÓN Y DISPOSICIÓN FINAL DE LOS BIOSOLIDOS Y SÓLIDOS QUE SE GENEREN, BAJO LA MODALIDAD DE PRECIO ALZADO CON INVERSIÓN MIXTA, PRIVADA, PARCIAL Y RECUPERABLE"

63	Apéndice 2 Apéndice 5	Anexo ET 2- AH del Apéndice 2 y Anexo 9 del Apéndice 6	Téc.	En el punto 1.1 de ambos anexos, está indicada una Tabla sin numeración, con los resultados de estudios de caracterización de las Aguas Residuales de la Cuenca del Ahogado Se solicita: Entregar la ubicación del punto de muestreo de las aguas residuales. Aclarar si el valor promedio de caudal de 2,250 LPS y el valor máximo de caudal de 4,050 LPS, considera sólo caudal de aguas residuales o también considera caudal de aguas lluvia e infiltración por aguas subterráneas y en que proporción. Ratificar si los caudales indicados en la tabla en comento son los que se deben considerar para el dimensionamiento de las unidades de tratamiento, equipos	Es responsabilidad de la CEA la información que proporciona a los licitantes para la elaboración de las proposiciones, por lo que la CEA considera que esta información es suficiente para elaborar su proposición. Por lo que deberá apegarse a lo indicado en los apéndices 2 y 4 y sus anexos correspondientes.
----	--------------------------	--	------	---	--

[Handwritten signature]

[Handwritten signature]

[Handwritten signatures]

64
[Handwritten signature]

[Handwritten signatures]

[Handwritten signature]

[Handwritten signature]



**COMISIÓN ESTATAL DEL AGUA DE JALISCO
GOBIERNO DEL ESTADO DE JALISCO**



**ACTA DE LA PRIMER JUNTA DE ACLARACIONES
LICITACIÓN PÚBLICA NACIONAL No. 43111001-046-08**

"LA CONSTRUCCIÓN DE LA PLANTA DE TRATAMIENTO DE AGUAS RESIDUALES EL AHOGADO CON CAPACIDAD DE 2,250 LPS, QUE INCLUYE, PROYECTO EJECUTIVO, CONSTRUCCIÓN, EQUIPAMIENTO ELECTROMECÁNICO, PRUEBAS DE FUNCIONAMIENTO, OPERACIÓN, CONSERVACIÓN, MANTENIMIENTO; ASÍ COMO LA REMOCIÓN Y DISPOSICIÓN FINAL DE LOS BIOSOLIDOS Y SÓLIDOS QUE SE GENEREN, BAJO LA MODALIDAD DE PRECIO ALZADO CON INVERSIÓN MIXTA, PRIVADA, PARCIAL Y RECUPERABLE"

				electromecánicos y conducciones hidráulicas de la PTAR. En caso de excedencia del caudal máximo afluente a la PTAS, se solicita ratificar que es posible derivarlo a un by pass de la PTAR y disponerlo sin tratamiento. Aclarar si existen potenciales industrias generadoras de residuos industriales líquidos que no estén consideradas en esta caracterización	
64	Apéndice 2	Punto 2.4.7, Tabla "Proyecciones de las Aguas Residuales"	Téc	Aclarar si los caudales indicados en esta tabla sólo consideran aguas residuales o también consideran caudal de aguas lluvia e infiltración por aguas subterráneas y en que proporción	Ver la respuesta a la pregunta numero 63.

[Handwritten signature]

[Handwritten signature]

[Multiple handwritten signatures and initials at the bottom of the page]



**COMISIÓN ESTATAL DEL AGUA DE JALISCO
GOBIERNO DEL ESTADO DE JALISCO**



**ACTA DE LA PRIMER JUNTA DE ACLARACIONES
LICITACIÓN PÚBLICA NACIONAL No. 43111001-046-08**

"LA CONSTRUCCIÓN DE LA PLANTA DE TRATAMIENTO DE AGUAS RESIDUALES EL AHOGADO CON CAPACIDAD DE 2,250 LPS, QUE INCLUYE, PROYECTO EJECUTIVO, CONSTRUCCIÓN, EQUIPAMIENTO ELECTROMECAÁNICO, PRUEBAS DE FUNCIONAMIENTO, OPERACIÓN, CONSERVACIÓN, MANTENIMIENTO; ASÍ COMO LA REMOCIÓN Y DISPOSICIÓN FINAL DE LOS BIOSOLIDOS Y SÓLIDOS QUE SE GENEREN, BAJO LA MODALIDAD DE PRECIO ALZADO CON INVERSIÓN MIXTA, PRIVADA, PARCIAL Y RECUPERABLE"

65	Apéndice 2	Punto 2.4.7, Tabla "Proyección de las Aguas Residuales	Téc	En la tabla de caudales para diferentes años, se observa que para el año 2010 que entrará en funciones la PTAR solo se contará con un caudal de 1948 lps mientras que en el horizonte de los 20 años del proyecto se tendrá un caudal superior al valor de diseño de 2522 lps, ¿porqué no se toma este valor como referencia de diseño y se prevé la modulación para cuando el caudal es menor?	Deberá apegarse a lo establecido en el apéndice 2 numeral 5.
66	Apéndice 2	Punto 2.4.7, Tabla "Proyección de las Aguas Residuales	Téc	De la tabla de caudales para diferentes años, se concluye que una PTAR de 2,250 lps resulta insuficiente para el tratamiento requerido en el horizonte del contrato. Favor aclarar si el caudal por sobre 2,250	Deberá apegarse a lo establecido en el apéndice 2 numeral 5.

[Handwritten signatures and initials on the left side of the table]

[Handwritten signatures and initials on the right side of the table]

[Large handwritten signatures and initials at the bottom of the page]



**COMISIÓN ESTATAL DEL AGUA DE JALISCO
GOBIERNO DEL ESTADO DE JALISCO**



**ACTA DE LA PRIMER JUNTA DE ACLARACIONES
LICITACIÓN PÚBLICA NACIONAL No. 43111001-046-08**

"LA CONSTRUCCIÓN DE LA PLANTA DE TRATAMIENTO DE AGUAS RESIDUALES EL AHOGADO CON CAPACIDAD DE 2,250 LPS, QUE INCLUYE, PROYECTO EJECUTIVO, CONSTRUCCIÓN, EQUIPAMIENTO ELECTROMECÁNICO, PRUEBAS DE FUNCIONAMIENTO, OPERACIÓN, CONSERVACIÓN, MANTENIMIENTO; ASÍ COMO LA REMOCIÓN Y DISPOSICIÓN FINAL DE LOS BIOSOLIDOS Y SÓLIDOS QUE SE GENEREN, BAJO LA MODALIDAD DE PRECIO ALZADO CON INVERSIÓN MIXTA, PRIVADA, PARCIAL Y RECUPERABLE"

				lps no será necesario tratarlo y se deben considerar módulos adicionales en el tiempo, por sobre lo especificado.	
67	Apéndice 2	Punto 2.4.7, Tabla "Proyección de las Aguas Residuales"	Téc	Se solicita la definición precisa de los usuarios que se incluyen en Aguas Residuales No Domésticas e Industriales Autoabastecidas	No se acepta su solicitud. Es responsabilidad de la CEA la información que proporciona a los licitantes para la elaboración de las proposiciones, por lo que la CEA considera que esta información es suficiente para elaborar su proposición. Por lo que deberá apegarse a lo indicado en los apéndices 2 y 4 y sus anexos correspondientes.

[Handwritten signatures and initials on the left side of the page]

[Handwritten signatures and initials at the bottom of the page, including the number 67]



COMISIÓN ESTATAL DEL AGUA DE JALISCO GOBIERNO DEL ESTADO DE JALISCO



ACTA DE LA PRIMER JUNTA DE ACLARACIONES LICITACIÓN PÚBLICA NACIONAL No. 43111001-046-08

"LA CONSTRUCCIÓN DE LA PLANTA DE TRATAMIENTO DE AGUAS RESIDUALES EL AHOGADO CON CAPACIDAD DE 2,250 LPS, QUE INCLUYE, PROYECTO EJECUTIVO, CONSTRUCCIÓN, EQUIPAMIENTO ELECTROMECÁNICO, PRUEBAS DE FUNCIONAMIENTO, OPERACIÓN, CONSERVACIÓN, MANTENIMIENTO; ASÍ COMO LA REMOCIÓN Y DISPOSICIÓN FINAL DE LOS BIOSOLIDOS Y SÓLIDOS QUE SE GENEREN, BAJO LA MODALIDAD DE PRECIO ALZADO CON INVERSIÓN MIXTA, PRIVADA, PARCIAL Y RECUPERABLE"

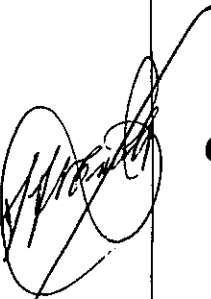
	68	Apéndice 2	Punto 4.4	Téc	<p>Se señala que el plazo para el inicio de la operación de la PTAR El Ahogado corresponde a 30 meses desde la fecha de emisión del "Acta de Entrada en Vigor del Contrato", no obstante, los puntos 4.1, 4.2 y 4.3 consideran 6 meses para la ejecución del Proyecto Ejecutivo, 24 meses para la construcción y 6 meses para las pruebas de funcionamiento, respectivamente. Estos Plazos implican un periodo de 18 meses para la construcción desde que la CEA otorga su informe de NO OBJECCIÓN. Se solicita que el plazo de construcción de 24 meses se inicie a contar de la NO</p> <p>No se acepta su solicitud, se reiteran los plazos establecidos en las bases de Licitación.</p>

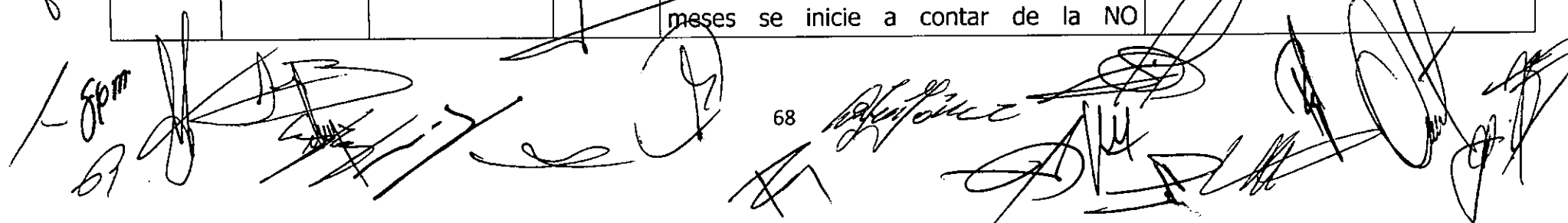



**COMISIÓN ESTATAL DEL AGUA DE JALISCO
GOBIERNO DEL ESTADO DE JALISCO**



**ACTA DE LA PRIMER JUNTA DE ACLARACIONES
LICITACIÓN PÚBLICA NACIONAL No. 43111001-046-08**

"LA CONSTRUCCIÓN DE LA PLANTA DE TRATAMIENTO DE AGUAS RESIDUALES EL AHO GADO CON CAPACIDAD DE 2,250 LPS, QUE INCLUYE, PROYECTO EJECUTIVO, CONSTRUCCIÓN, EQUIPAMIENTO ELECTROMECÁNICO, PRUEBAS DE FUNCIONAMIENTO, OPERACIÓN, CONSERVACIÓN, MANTENIMIENTO; ASÍ COMO LA REMOCIÓN Y DISPOSICIÓN FINAL DE LOS BIOSOLIDOS Y SÓLIDOS QUE SE GENEREN, BAJO LA MODALIDAD DE PRECIO ALZADO CON INVERSIÓN MIXTA, PRIVADA, PARCIAL Y RECUPERABLE"

				OBJECCIÓN de la CEA al Proyecto Ejecutivo y no desde el ACTA DE ENTRADA EN VIGOR DEL CONTRATO	
69	Apéndice 2	Punto 5.2.3 Punto 5.2.6 Punto 5.2.10 Anexo ET 2-AH	Téc	Punto 5.2.3: Se señala que la Para el diseño del Cárcamo de Bombeo, pretratamiento (desbaste grueso, medio desbaste fino, desarenado y desengrasado) de la PTAR EL AHO GADO, se debe considerar un caudal máximo de 8,050 LPS, sin embargo en puntos 5.2.6 y 5.2.10 se indica que el pretratamiento debe diseñarse para el caudal máximo ,	La CONVOCANTE esta solicitando que el pretratamiento y cárcamo de bombeo tengan una capacidad de 8,050 lps y el proceso de tratamiento tengan una capacidad para manejar hidráulicamente el caudal máximo instantáneo de 4050 lps y cumplir con la calidad

[Handwritten signature]

[Handwritten mark]

[Handwritten signatures and marks]

69 *[Handwritten signatures and marks]*

[Handwritten signature]

[Handwritten mark]

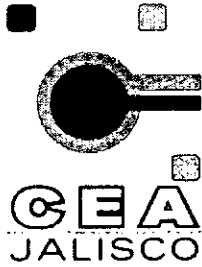

**COMISIÓN ESTATAL DEL AGUA DE JALISCO
GOBIERNO DEL ESTADO DE JALISCO**



**ACTA DE LA PRIMER JUNTA DE ACLARACIONES
LICITACIÓN PÚBLICA NACIONAL No. 43111001-046-08**

"LA CONSTRUCCIÓN DE LA PLANTA DE TRATAMIENTO DE AGUAS RESIDUALES EL AHOGADO CON CAPACIDAD DE 2,250 LPS, QUE INCLUYE, PROYECTO EJECUTIVO, CONSTRUCCIÓN, EQUIPAMIENTO ELECTROMECAÁNICO, PRUEBAS DE FUNCIONAMIENTO, OPERACIÓN, CONSERVACIÓN, MANTENIMIENTO; ASÍ COMO LA REMOCIÓN Y DISPOSICIÓN FINAL DE LOS BIOSOLIDOS Y SÓLIDOS QUE SE GENEREN, BAJO LA MODALIDAD DE PRECIO ALZADO CON INVERSIÓN MIXTA, PRIVADA, PARCIAL Y RECUPERABLE"

				correspondiente a 4,050 LPS. Además, en punto 1.1 de Anexo ET 2-AH, Tabla Calidad del Agua Residual, el valor máximo del caudal es de 4,050 LPS. Se solicita aclaración de caudales máximos	del agua tratada.
70	Apéndice 2	Anexo ET 2-AH Punto 1.1.	Téc	Se solicita aclarar como se operará en caso que las aguas residuales afluentes a la PTAR sobrepasen los parámetros de contaminantes indicados en la tabla "Calidad del Agua Residual", lo cual puede significar un incumplimiento de la calidad del agua tratada o un daño en la biomasa de reactores biológicos	En caso de que el agua del influente no cumpla con la calidad establecida, se procederá a ingresar y dar tratamiento a dichos caudales, sin que lo anterior sea motivo para la aplicación de las Penas Convencionales por incumplimiento en las condiciones de calidad establecidas. No se aceptará desviar el agua

[Handwritten signature and initials]

[Multiple handwritten signatures and initials at the bottom of the page]



COMISIÓN ESTATAL DEL AGUA DE JALISCO GOBIERNO DEL ESTADO DE JALISCO



ACTA DE LA PRIMER JUNTA DE ACLARACIONES LICITACIÓN PÚBLICA NACIONAL No. 43111001-046-08

"LA CONSTRUCCIÓN DE LA PLANTA DE TRATAMIENTO DE AGUAS RESIDUALES EL AHOGADO CON CAPACIDAD DE 2,250 LPS, QUE INCLUYE, PROYECTO EJECUTIVO, CONSTRUCCIÓN, EQUIPAMIENTO ELECTROMECÁNICO, PRUEBAS DE FUNCIONAMIENTO, OPERACIÓN, CONSERVACIÓN, MANTENIMIENTO; ASÍ COMO LA REMOCIÓN Y DISPOSICIÓN FINAL DE LOS BIOSOLIDOS Y SÓLIDOS QUE SE GENEREN, BAJO LA MODALIDAD DE PRECIO ALZADO CON INVERSIÓN MIXTA, PRIVADA, PARCIAL Y RECUPERABLE"

					residual afluyente cuando la PTAR EL AHOGADO trabaje dentro de los límites del análisis de flexibilidad solicitado en las BASES DE LICITACIÓN
71	Apéndice 2	Anexo ET 2-AH Punto 1.2.1 Tabla AT-AH	Téc	Los parámetros que se están exigiendo en la tabla mencionada, son los admitidos en la NOM – 001-SEMARNAT -1996 que se refieren a descargas de agua tratada en Embalses Naturales y Artificiales de uso público, pero el caso es que el Santiago no es en sí un embalse propiamente dicho, es un RIO, por lo que se solicita que las exigencias del agua tratada sean las mismas que para un cuerpo de agua tipo Río de uso Público urbano (B). Lo anterior	Apegarse a lo solicitado en las bases de Licitación de la tabla AT-AH del Anexo ET2-AH .

[Handwritten signature]

[Handwritten signature]

71 *[Handwritten signature]*

[Handwritten signature]

[Handwritten signature]

[Handwritten signature]



**COMISIÓN ESTATAL DEL AGUA DE JALISCO
GOBIERNO DEL ESTADO DE JALISCO**



**ACTA DE LA PRIMER JUNTA DE ACLARACIONES
LICITACIÓN PÚBLICA NACIONAL No. 43111001-046-08**

"LA CONSTRUCCIÓN DE LA PLANTA DE TRATAMIENTO DE AGUAS RESIDUALES EL AHOGADO CON CAPACIDAD DE 2,250 LPS, QUE INCLUYE, PROYECTO EJECUTIVO, CONSTRUCCIÓN, EQUIPAMIENTO ELECTROMECAÁNICO, PRUEBAS DE FUNCIONAMIENTO, OPERACIÓN, CONSERVACIÓN, MANTENIMIENTO; ASÍ COMO LA REMOCIÓN Y DISPOSICIÓN FINAL DE LOS BIOSOLIDOS Y SÓLIDOS QUE SE GENEREN, BAJO LA MODALIDAD DE PRECIO ALZADO CON INVERSIÓN MIXTA, PRIVADA, PARCIAL Y RECUPERABLE"

				es de gran impacto en el costo de la solución.	
72	Apéndice 2	Documentos ET4 y el ET-5H	Téc	Los documentos ET4 y el ET-5H tratan básicamente de lo mismo y tienen contradicciones entre ellos, ¿Cuál es el válido?	El documento ET4 se elimina y en este evento se entrega el ET5-AH actualizado.
73	Apéndice 2	Documentos ET4 y el ET-5H	Téc	El anexo ET-5H Menciona que los barandales deben ser de aluminio, mientras que en el documento ET4 se menciona de acero inoxidable, ¿CUÁL ES EL VALIDO?	Los LICITANTES se apegarán a lo que se establece a continuación: Los barandales, andadores y escaleras no podrán ser de acero al carbón o de fierro galvanizado.

[Handwritten notes and signatures on the left margin, including a large scribble and the number '70']

[Handwritten notes and signatures on the right margin, including a vertical signature and a large scribble]

[Large handwritten signatures and scribbles at the bottom of the page, including the number '72' and various illegible signatures]

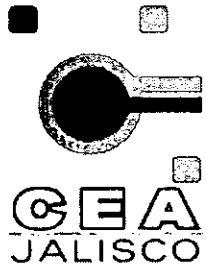

**COMISIÓN ESTATAL DEL AGUA DE JALISCO
GOBIERNO DEL ESTADO DE JALISCO**



**ACTA DE LA PRIMER JUNTA DE ACLARACIONES
LICITACIÓN PÚBLICA NACIONAL No. 43111001-046-08**

"LA CONSTRUCCIÓN DE LA PLANTA DE TRATAMIENTO DE AGUAS RESIDUALES EL AHOGADO CON CAPACIDAD DE 2,250 LPS, QUE INCLUYE, PROYECTO EJECUTIVO, CONSTRUCCIÓN, EQUIPAMIENTO ELECTROMECÁNICO, PRUEBAS DE FUNCIONAMIENTO, OPERACIÓN, CONSERVACIÓN, MANTENIMIENTO; ASÍ COMO LA REMOCIÓN Y DISPOSICIÓN FINAL DE LOS BIOSOLIDOS Y SÓLIDOS QUE SE GENEREN, BAJO LA MODALIDAD DE PRECIO ALZADO CON INVERSIÓN MIXTA, PRIVADA, PARCIAL Y RECUPERABLE"

74	Apéndice 2	Documento ET-5H	Téc	No es claro sí la barda perimetral mencionada en el documento ET5-AH es de mampostería o es cerca de malla.	Es barda perimetral, consultar el documento ET5-AH actualizado, entregado en este evento.
75	Apéndice 2	Documento ET-5H, punto 6.2	Téc	En el punto 6.2 del docto. ET5-AH no dice en donde debe instalarse la cerca de malla ciclónica	Es barda perimetral, consultar el documento ET5-AH actualizado, entregado en este evento.
76	Apéndice 2	Planos	Téc.	En los planos se observa la presencia de granjas avícolas adyacentes al terreno del monorelleno, ¿se prevé su reubicación?. De igual forma el terreno de la PTAR esta rodeado de pequeños propietarios, ¿se reubicaran?	No se prevé la reubicación.
77	Apéndice 2	Planos	Téc.	Deberán respetarse los planos tipo de casetas en monorellenos ¿ o es posible	El material entregado debe considerarse como anteproyecto. Es responsabilidad del licitante

[Handwritten signatures and scribbles are present throughout the page, particularly around the table and at the bottom. Some signatures appear to be initials or names like 'Gm.', '73', and others.]



COMISIÓN ESTATAL DEL AGUA DE JALISCO GOBIERNO DEL ESTADO DE JALISCO



ACTA DE LA PRIMER JUNTA DE ACLARACIONES LICITACIÓN PÚBLICA NACIONAL No. 43111001-046-08

"LA CONSTRUCCIÓN DE LA PLANTA DE TRATAMIENTO DE AGUAS RESIDUALES EL AHOGADO CON CAPACIDAD DE 2,250 LPS, QUE INCLUYE, PROYECTO EJECUTIVO, CONSTRUCCIÓN, EQUIPAMIENTO ELECTROMECÁNICO, PRUEBAS DE FUNCIONAMIENTO, OPERACIÓN, CONSERVACIÓN, MANTENIMIENTO; ASÍ COMO LA REMOCIÓN Y DISPOSICIÓN FINAL DE LOS BIOSOLIDOS Y SÓLIDOS QUE SE GENEREN, BAJO LA MODALIDAD DE PRECIO ALZADO CON INVERSIÓN MIXTA, PRIVADA, PARCIAL Y RECUPERABLE"

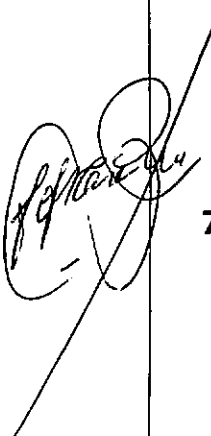
				proponer un diseño distinto	realizar el proyecto ejecutivo.
 78	Apéndice 2	No hay Referencia	Téc.	Se solicite se entregue el catastro de las industrias conectadas al sistema de drenaje y calidad de agua descargada por éstas. Favor entregar el catastro con una opinión respecto a la calidad de la información entregada. De ser posible, entregar la información validada por TODOS los Organismos Operadores que vierten aguas residuales a la cuenca de El Ahogado	No se acepta su solicitud. Es responsabilidad de la CEA la información que proporciona a los licitantes para la elaboración de las proposiciones, por lo que la CEA considera que esta información es suficiente para elaborar su proposición.

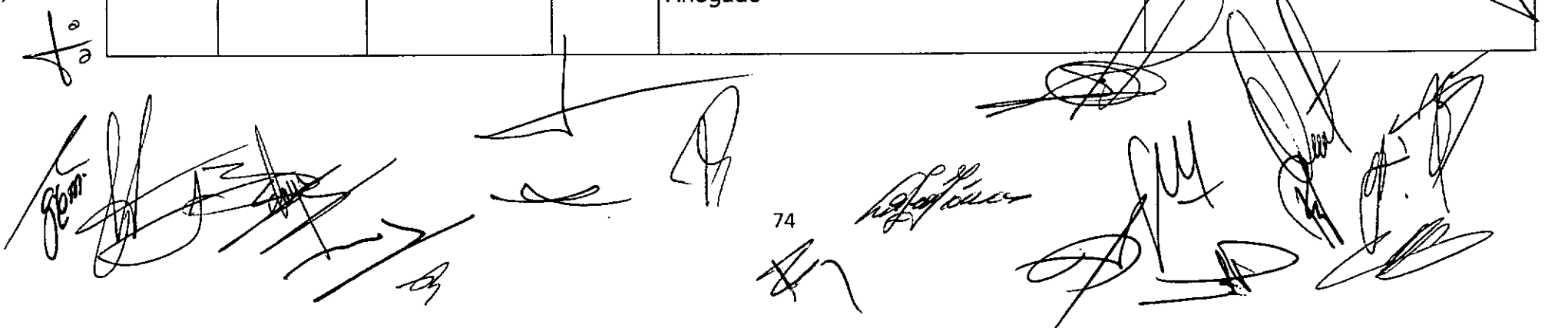

74

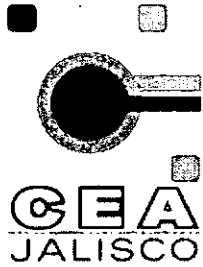

**COMISIÓN ESTATAL DEL AGUA DE JALISCO
GOBIERNO DEL ESTADO DE JALISCO**



**ACTA DE LA PRIMER JUNTA DE ACLARACIONES
LICITACIÓN PÚBLICA NACIONAL No. 43111001-046-08**

"LA CONSTRUCCIÓN DE LA PLANTA DE TRATAMIENTO DE AGUAS RESIDUALES EL AHOGADO CON CAPACIDAD DE 2,250 LPS, QUE INCLUYE, PROYECTO EJECUTIVO, CONSTRUCCIÓN, EQUIPAMIENTO ELECTROMECAÁNICO, PRUEBAS DE FUNCIONAMIENTO, OPERACIÓN, CONSERVACIÓN, MANTENIMIENTO; ASÍ COMO LA REMOCIÓN Y DISPOSICIÓN FINAL DE LOS BIOSOLIDOS Y SÓLIDOS QUE SE GENEREN, BAJO LA MODALIDAD DE PRECIO ALZADO CON INVERSIÓN MIXTA, PRIVADA, PARCIAL Y RECUPERABLE"

79	Apéndice 3	Punto 1.1.8	Eco.	En el punto 1.1.8 se señala :" <i>Para efecto de evaluación de las PROPOSICIONES, los LICITANTES deberán considerar en el MONTO TOTAL DE LA INVERSIÓN los siguientes costos de honorarios del FIDEICOMISO DE ADMINISTRACION.</i> ". Sin embargo, posteriormente a esta frase se salta al numeral 1.1.9, sin existir conceptos expresado entre los punto 1.1.8 y 1.1.9. Favor aclarar.	Se aclara que el punto 1.1.8 refiere los costos del FIDEICOMISO en PERIODO DE INVERSIÓN y el 1.1.9 y el 1.1.10 detallan los gastos que el LICITANTE debe de considerar en su PROPOSICIÓN, y que refieren al costo por aceptación fiduciaria y el costo mensual del mismo FIDEICOMISO, ambos en PERIODO DE INVERSIÓN.
80	Apéndice 3	Punto 2	Eco.	En el punto 2, la fecha de INPCO no está definida, sin embargo en el Apéndice 5, se define que la moneda de cotización es Septiembre del año 2008. Favor hacer coincidente y consistente las fechas de	La PROPOSICION deberá de considerarse a valores del ultimo INPC publicado a la fecha de la presentación PROPOSICIÓN.

[Handwritten signatures and scribbles are present throughout the page, including a large signature on the left side and several smaller ones at the bottom.]



**COMISIÓN ESTATAL DEL AGUA DE JALISCO
GOBIERNO DEL ESTADO DE JALISCO**



**ACTA DE LA PRIMER JUNTA DE ACLARACIONES
LICITACIÓN PÚBLICA NACIONAL No. 43111001-046-08**

"LA CONSTRUCCIÓN DE LA PLANTA DE TRATAMIENTO DE AGUAS RESIDUALES EL AHOGADO CON CAPACIDAD DE 2,250 LPS, QUE INCLUYE, PROYECTO EJECUTIVO, CONSTRUCCIÓN, EQUIPAMIENTO ELECTROMECAÁNICO, PRUEBAS DE FUNCIONAMIENTO, OPERACIÓN, CONSERVACIÓN, MANTENIMIENTO; ASÍ COMO LA REMOCIÓN Y DISPOSICIÓN FINAL DE LOS BIOSOLIDOS Y SÓLIDOS QUE SE GENEREN, BAJO LA MODALIDAD DE PRECIO ALZADO CON INVERSIÓN MIXTA, PRIVADA, PARCIAL Y RECUPERABLE"

				moneda y actualización de precios.	
81	Apéndice 3	Punto 2.1.1	Eco.	En el punto 2.1.1 se define la contraprestación total como $CT_n = T1_n + T2_n + T3_n$ Sin embargo, más abajo se define CT_n como $C1_n = T1_n + T2_n + T3_n$ Como se ve, ambas fórmulas son iguales, pero no se entiende la diferencia entre CT_n y $C1_n$ Favor aclarar.	Se aclara que $C1_n$ no existe y deberá considerarse como CT_n en BASES DE LICITACIÓN, apéndices y anexos, y respecto a la segunda parte de la pregunta no es procedente su solicitud.
82	Apéndice 3	Punto 2.1.1	Eco.	La fórmula para calcular Ω está dada por un Q de 5' 913,000 m ³ /mes, lo que es equivalente a un caudal de 2,250 lps en un mes de 30.416.. días. Dado que en la práctica se facturará, según el mes, a días entre 28 y 32 días, se solicita corregir la	NO SE ACEPTA SU SOLICITUD

[Handwritten signatures and scribbles are present throughout the page, particularly around the table and at the bottom.]



COMISIÓN ESTATAL DEL AGUA DE JALISCO GOBIERNO DEL ESTADO DE JALISCO



ACTA DE LA PRIMER JUNTA DE ACLARACIONES LICITACIÓN PÚBLICA NACIONAL No. 43111001-046-08

"LA CONSTRUCCIÓN DE LA PLANTA DE TRATAMIENTO DE AGUAS RESIDUALES EL AHOGADO CON CAPACIDAD DE 2,250 LPS, QUE INCLUYE, PROYECTO EJECUTIVO, CONSTRUCCIÓN, EQUIPAMIENTO ELECTROMECÁNICO, PRUEBAS DE FUNCIONAMIENTO, OPERACIÓN, CONSERVACIÓN, MANTENIMIENTO; ASÍ COMO LA REMOCIÓN Y DISPOSICIÓN FINAL DE LOS BIOSOLIDOS Y SÓLIDOS QUE SE GENEREN, BAJO LA MODALIDAD DE PRECIO ALZADO CON INVERSIÓN MIXTA, PRIVADA, PARCIAL Y RECUPERABLE"

				fórmula, bajando Q a un caudal equivalente a 28 días.	
83	Apéndice 3	Punto 2.1.1	Eco.	De acuerdo a la tabla de caudales del anexo 2, recién el año 2018 se tendrá el caudal que genera el Q de 5' 913,000 m3/mes, lo que por cualquier falla, en automático se pagará mucho menos de lo que la fórmula pretende ajustar. Por lo anterior, también se pide que el Q sea variable, en función de la tabla de caudales de apéndice 2.	NO SE ACEPTA su solicitud, aclarando que es responsabilidad del LICITANTE realizar sus propias proyecciones y análisis en su PROPOSICIÓN.

[Handwritten signatures and scribbles covering the bottom half of the page, including a large signature on the left and several smaller ones on the right.]



**COMISIÓN ESTATAL DEL AGUA DE JALISCO
GOBIERNO DEL ESTADO DE JALISCO**



**ACTA DE LA PRIMER JUNTA DE ACLARACIONES
LICITACIÓN PÚBLICA NACIONAL No. 43111001-046-08**

“LA CONSTRUCCIÓN DE LA PLANTA DE TRATAMIENTO DE AGUAS RESIDUALES EL AHOGADO CON CAPACIDAD DE 2,250 LPS, QUE INCLUYE, PROYECTO EJECUTIVO, CONSTRUCCIÓN, EQUIPAMIENTO ELECTROMECAÁNICO, PRUEBAS DE FUNCIONAMIENTO, OPERACIÓN, CONSERVACIÓN, MANTENIMIENTO; ASÍ COMO LA REMOCIÓN Y DISPOSICIÓN FINAL DE LOS BIOSOLIDOS Y SÓLIDOS QUE SE GENEREN, BAJO LA MODALIDAD DE PRECIO ALZADO CON INVERSIÓN MIXTA, PRIVADA, PARCIAL Y RECUPERABLE”

84	Apéndice 3	Punto 2.1.1	Eco.	<p>La fórmula para calcular Ω está condicionada a Si $Q_n < Q$ por causas imputables a la EMPRESA $\Omega = Q_n/Q$ Favor aclarar cómo se determinará las causas imputables a la Empresa para la determinación de Q_n Además se pide enumerar las causas que son imputables a la empresa y por ende cuando se debe considerar este factor diferente a 1.</p>	<p>La Cláusula Décima Sexta del CONTRATO señala claramente las causas que son imputables a la EMPRESA.</p>
85	Apéndice 3	Punto 3.1.5	Eco.	<p>Favor aclarar si el costo del punto 3.1.5 es 1.1.10 y en los mismos períodos.</p>	<p>El punto 3.1.5 se refiere a los honorarios del FIDEICOMISO durante el PERIODO DE OPERACIÓN y es adicional al señalado en el punto 1.1.10, que se refiere a los honorarios del</p>

[Handwritten signature]

[Handwritten mark]

[Handwritten signatures and marks]

78

[Handwritten signatures and marks]



**COMISIÓN ESTATAL DEL AGUA DE JALISCO
GOBIERNO DEL ESTADO DE JALISCO**



**ACTA DE LA PRIMER JUNTA DE ACLARACIONES
LICITACIÓN PÚBLICA NACIONAL No. 43111001-046-08**

"LA CONSTRUCCIÓN DE LA PLANTA DE TRATAMIENTO DE AGUAS RESIDUALES EL AHOGADO CON CAPACIDAD DE 2,250 LPS, QUE INCLUYE, PROYECTO EJECUTIVO, CONSTRUCCIÓN, EQUIPAMIENTO ELECTROMECÁNICO, PRUEBAS DE FUNCIONAMIENTO, OPERACIÓN, CONSERVACIÓN, MANTENIMIENTO; ASÍ COMO LA REMOCIÓN Y DISPOSICIÓN FINAL DE LOS BIOSOLIDOS Y SÓLIDOS QUE SE GENEREN, BAJO LA MODALIDAD DE PRECIO ALZADO CON INVERSIÓN MIXTA, PRIVADA, PARCIAL Y RECUPERABLE"

					FIDEICOMISO en el PERIODO DE INVERSIÓN.
86	Apéndice 3	Punto 5.1.2	Eco.	Favor definir los motivos posibles de que la construcción o inicio de operación se atrase por causas imputables a la empresa y cuáles son los no imputables probables.	Se establecen en la Cláusula Trigésima Séptima del CONTRATO.
87	Apéndice 3	Punto 5.1.3	Eco.	Favor definir los motivos posibles de terminación anticipada del CONTRATO durante el PERIODO DE INVERSIÓN no imputables a la EMPRESA	Se encuentran en la Cláusula Cuadragésima Quinta, Cuadragésima Sexta y Cuadragésima Séptima del CONTRATO.
88	Apéndice 3	Punto 5.1.4	Eco.	Favor definir los motivos posibles de terminación anticipada del CONTRATO durante el PERIODO DE INVERSIÓN	Se encuentran en la Cláusula Cuadragésima Quinta, Cuadragésima Sexta y Cuadragésima Séptima del



**COMISIÓN ESTATAL DEL AGUA DE JALISCO
GOBIERNO DEL ESTADO DE JALISCO**



**ACTA DE LA PRIMER JUNTA DE ACLARACIONES
LICITACIÓN PÚBLICA NACIONAL No. 43111001-046-08**

"LA CONSTRUCCIÓN DE LA PLANTA DE TRATAMIENTO DE AGUAS RESIDUALES EL AHOGADO CON CAPACIDAD DE 2,250 LPS, QUE INCLUYE, PROYECTO EJECUTIVO, CONSTRUCCIÓN, EQUIPAMIENTO ELECTROMECÁNICO, PRUEBAS DE FUNCIONAMIENTO, OPERACIÓN, CONSERVACIÓN, MANTENIMIENTO; ASÍ COMO LA REMOCIÓN Y DISPOSICIÓN FINAL DE LOS BIOSOLIDOS Y SÓLIDOS QUE SE GENEREN, BAJO LA MODALIDAD DE PRECIO ALZADO CON INVERSIÓN MIXTA, PRIVADA, PARCIAL Y RECUPERABLE"

				imputables a la EMPRESA	CONTRATO.
89	Apéndice 3	Punto 5.1.4	Eco.	Favor definir los motivos posibles de terminación anticipada del CONTRATO durante el periodo de operación la PTAR no imputables a la EMPRESA	Se encuentran en la Cláusula Cuadragésima Quinta, Cuadragésima Sexta y Cuadragésima Séptima del CONTRATO.
90	Apéndice 3	Punto 5.1.5	Eco.	Favor definir los motivos posibles de terminación anticipada del CONTRATO durante el periodo de operación la PTAR imputables a la EMPRESA	Se encuentran en la Cláusula Cuadragésima Quinta, Cuadragésima Sexta y Cuadragésima Séptima del CONTRATO.

[Handwritten signatures and marks are present throughout the page, including a large signature on the left side of the table and several smaller ones below it.]



**COMISIÓN ESTATAL DEL AGUA DE JALISCO
GOBIERNO DEL ESTADO DE JALISCO**



**ACTA DE LA PRIMER JUNTA DE ACLARACIONES
LICITACIÓN PÚBLICA NACIONAL No. 43111001-046-08**

"LA CONSTRUCCIÓN DE LA PLANTA DE TRATAMIENTO DE AGUAS RESIDUALES EL AHOGADO CON CAPACIDAD DE 2,250 LPS, QUE INCLUYE, PROYECTO EJECUTIVO, CONSTRUCCIÓN, EQUIPAMIENTO ELECTROMECÁNICO, PRUEBAS DE FUNCIONAMIENTO, OPERACIÓN, CONSERVACIÓN, MANTENIMIENTO; ASÍ COMO LA REMOCIÓN Y DISPOSICIÓN FINAL DE LOS BIOSOLIDOS Y SÓLIDOS QUE SE GENEREN, BAJO LA MODALIDAD DE PRECIO ALZADO CON INVERSIÓN MIXTA, PRIVADA, PARCIAL Y RECUPERABLE"

91	Apéndice 3	Punto 5.3.2	Eco.	En el punto se señala que "los volúmenes de agua, que no cumplan con la calidad requerida en cuanto a valores promedios garantizados establecidos en el Anexo 9 del CONTRATO serán deducidos del volumen Qn". De acuerdo a nuestra experiencia, esta es una condición exagerada y solicitamos definir la forma de determinar "los valores promedios mensuales", así como los rangos de tolerancia.	NO SE ACEPTA SU PROPUESTA.
92	Apéndice 4	Punto 9.4 Ultimo párrafo	Téc.- Leg.	Dice: "ERIC LO SOMBREADO EN AMARILLO SE ACORDO EL VIERNES EN CNA QUE SE ELIMINABA". Favor aclarar.	Favor de hacer caso omiso a este texto.

[Handwritten signature]

No

[Handwritten signature]

[Multiple handwritten signatures and initials at the bottom of the page]



**COMISIÓN ESTATAL DEL AGUA DE JALISCO
GOBIERNO DEL ESTADO DE JALISCO**



**ACTA DE LA PRIMER JUNTA DE ACLARACIONES
LICITACIÓN PÚBLICA NACIONAL No. 43111001-046-08**

“LA CONSTRUCCIÓN DE LA PLANTA DE TRATAMIENTO DE AGUAS RESIDUALES EL AHOGADO CON CAPACIDAD DE 2,250 LPS, QUE INCLUYE, PROYECTO EJECUTIVO, CONSTRUCCIÓN, EQUIPAMIENTO ELECTROMECAÁNICO, PRUEBAS DE FUNCIONAMIENTO, OPERACIÓN, CONSERVACIÓN, MANTENIMIENTO; ASÍ COMO LA REMOCIÓN Y DISPOSICIÓN FINAL DE LOS BIOSOLIDOS Y SÓLIDOS QUE SE GENEREN, BAJO LA MODALIDAD DE PRECIO ALZADO CON INVERSIÓN MIXTA, PRIVADA, PARCIAL Y RECUPERABLE”

93	Apéndice 4	Punto 9.12 Inciso f)	Téc.	¿A que se refiere con que la programación del software quedará a criterio de los licitantes?	Este inciso f) aplica únicamente al licitante ganador
94	Apéndice 4	Punto 9.12 Último párrafo	Téc.	Se entiende la necesidad de realizar el proyecto ejecutivo del monorelleno, ¿es mandatorio realizar el monorelleno o el licitante podrá utilizar un relleno autorizado por SEMADES con el que cuente?	Es obligatoria la construcción y uso del sitio del Monorelleno para la disposición final de los sólidos y arenas del pretratamiento y de los biosólidos desaguados.
95	Apéndice 4	Punto 9.16	Téc.	Se pide una experiencia excesiva en operación, independientemente del tamaño de la planta, sugerimos que se solicite una experiencia de 3 años en plantas de al menos 500 lps.	No se acepta su solicitud.

(Handwritten signatures and initials are present throughout the page, including a large signature on the left side of the table and several others at the bottom.)



**COMISIÓN ESTATAL DEL AGUA DE JALISCO
GOBIERNO DEL ESTADO DE JALISCO**



**ACTA DE LA PRIMER JUNTA DE ACLARACIONES
LICITACIÓN PÚBLICA NACIONAL No. 43111001-046-08**

"LA CONSTRUCCIÓN DE LA PLANTA DE TRATAMIENTO DE AGUAS RESIDUALES EL AHOGADO CON CAPACIDAD DE 2,250 LPS, QUE INCLUYE, PROYECTO EJECUTIVO, CONSTRUCCIÓN, EQUIPAMIENTO ELECTROMECAÁNICO, PRUEBAS DE FUNCIONAMIENTO, OPERACIÓN, CONSERVACIÓN, MANTENIMIENTO; ASÍ COMO LA REMOCIÓN Y DISPOSICIÓN FINAL DE LOS BIOSOLIDOS Y SÓLIDOS QUE SE GENEREN, BAJO LA MODALIDAD DE PRECIO ALZADO CON INVERSIÓN MIXTA, PRIVADA, PARCIAL Y RECUPERABLE"

96	Apéndice 4	ANEXO PT- AH Formato A	Téc.	No se establece la temporalidad para la elaboración del proyecto ejecutivo.	Se remite al licitante a la sección 4 del apéndice 2.
97	Apéndice 4	ANEXO PT- AH Formato B	Téc.	En el documento se señala personal de la empresa para la coordinación y supervisión del "proyecto" ¿se refiere a proyecto o a ejecución de obra?	Se remite al licitante a la definición de PROYECTO contenida en el apéndice 1 de las bases de licitación.
98	Apéndice 4	ANEXO PT- AH Formato B	Téc.	No debiera desglosarse mejor qué personal se dedica a qué labores y no anotar simplemente el periodo en que el personal participa?	Se requiere presentar la información en los formatos establecidos en las bases de licitación. Si el licitante desea agregar información adicional se aceptara.
99	Apéndice 4	ANEXO PT- AH Formato B	Téc.	En este documento no se prevé tiempo para la construcción de la barda	Queda a criterio del licitante de acuerdo a su programa de

[Handwritten signatures and initials are present throughout the page, including a large signature on the left side of the table and several smaller ones at the bottom.]



**COMISIÓN ESTATAL DEL AGUA DE JALISCO
GOBIERNO DEL ESTADO DE JALISCO**



**ACTA DE LA PRIMER JUNTA DE ACLARACIONES
LICITACIÓN PÚBLICA NACIONAL No. 43111001-046-08**

"LA CONSTRUCCIÓN DE LA PLANTA DE TRATAMIENTO DE AGUAS RESIDUALES EL AHOGADO CON CAPACIDAD DE 2,250 LPS, QUE INCLUYE, PROYECTO EJECUTIVO, CONSTRUCCIÓN, EQUIPAMIENTO ELECTROMECÁNICO, PRUEBAS DE FUNCIONAMIENTO, OPERACIÓN, CONSERVACIÓN, MANTENIMIENTO; ASÍ COMO LA REMOCIÓN Y DISPOSICIÓN FINAL DE LOS BIOSOLIDOS Y SÓLIDOS QUE SE GENEREN, BAJO LA MODALIDAD DE PRECIO ALZADO CON INVERSIÓN MIXTA, PRIVADA, PARCIAL Y RECUPERABLE"

				perimetral.	ejecución del PROYECTO.
100	Apéndice 4	ANEXO PT- AH-OM	Téc.	No se menciona que concepto se debe poner en el tabulador para el personal administrativo, de operación e intendencia	El licitante deberá considerar los necesarios para la obtención de sus costos de operación y mantenimiento y podrá adicionar aquellos que requiera para la elaboración de su propuesta, misma que deberá ser consistente con su proposición económica.
101	Apéndice 4	ANEXO PT- AH-OM	Téc.	¿Porqué se menciona que el personal de mantenimiento será subcontratado?, ¿Es una exigencia?	No es una exigencia y es responsabilidad del LICITANTE la Subcontratación del personal.
102	Apéndice 5	Punto 2 Documento 13	Admin. - Leg.	Favor aclarar que debe adjuntarse si se pretende utilizar 100% capital de riesgo en la componente no financiada por	Deberá de presentar los documentos descritos en el apéndice 5, correspondiente al

[Handwritten signatures and initials are present throughout the page, including a large signature on the left side of the table and several smaller ones at the bottom.]

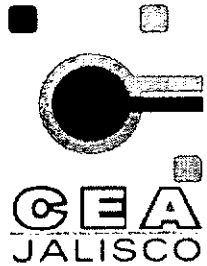

**COMISIÓN ESTATAL DEL AGUA DE JALISCO
GOBIERNO DEL ESTADO DE JALISCO**



**ACTA DE LA PRIMER JUNTA DE ACLARACIONES
LICITACIÓN PÚBLICA NACIONAL No. 43111001-046-08**

"LA CONSTRUCCIÓN DE LA PLANTA DE TRATAMIENTO DE AGUAS RESIDUALES EL AHOGADO CON CAPACIDAD DE 2,250 LPS, QUE INCLUYE, PROYECTO EJECUTIVO, CONSTRUCCIÓN, EQUIPAMIENTO ELECTROMECAÁNICO, PRUEBAS DE FUNCIONAMIENTO, OPERACIÓN, CONSERVACIÓN, MANTENIMIENTO; ASÍ COMO LA REMOCIÓN Y DISPOSICIÓN FINAL DE LOS BIOSOLIDOS Y SÓLIDOS QUE SE GENEREN, BAJO LA MODALIDAD DE PRECIO ALZADO CON INVERSIÓN MIXTA, PRIVADA, PARCIAL Y RECUPERABLE"

				FONADIN. Del mismo modo se solicita revisar que los formatos no produzcan divisiones por cero al utilizar 0% de financiamiento	Documento 13 en lo aplicable al CAPITAL DE RIESGO.
103	Apéndice 5	Punto 2 Formato 2	Admin. - Leg.	En usos y fuentes de financiamiento del COSTO DEL PROYECTO con apoyo FONADIN, se señala " <i>Esto solo se presenta como una ayuda al LICITANTE</i> ". ¿Debemos entender entonces que los formatos financieros 4A, 4B y 4C mencionados en este punto no se deben presentar en el sobre de la propuesta económica?.	Se aclara que el LICITANTE deberá de presentar en su PROPOSICIÓN todos y cada uno de los documentos solicitados por la Convocante en el apéndice 5, numeral 4, Documento 14 de las BASES DE LICITACIÓN

[Handwritten signatures and initials are present throughout the page, including a large signature on the left side of the table and several others at the bottom.]

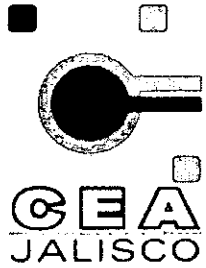

**COMISIÓN ESTATAL DEL AGUA DE JALISCO
GOBIERNO DEL ESTADO DE JALISCO**



**ACTA DE LA PRIMER JUNTA DE ACLARACIONES
LICITACIÓN PÚBLICA NACIONAL No. 43111001-046-08**

"LA CONSTRUCCIÓN DE LA PLANTA DE TRATAMIENTO DE AGUAS RESIDUALES EL AHOGADO CON CAPACIDAD DE 2,250 LPS, QUE INCLUYE, PROYECTO EJECUTIVO, CONSTRUCCIÓN, EQUIPAMIENTO ELECTROMECÁNICO, PRUEBAS DE FUNCIONAMIENTO, OPERACIÓN, CONSERVACIÓN, MANTENIMIENTO; ASÍ COMO LA REMOCIÓN Y DISPOSICIÓN FINAL DE LOS BIOSOLIDOS Y SÓLIDOS QUE SE GENEREN, BAJO LA MODALIDAD DE PRECIO ALZADO CON INVERSIÓN MIXTA, PRIVADA, PARCIAL Y RECUPERABLE"

104	Apéndice 5	Punto 2 Formato 4	Admin. - Leg.	Dice: "Además cuenta con el Formato 4D que le facilitará la confirmación de algunas otras cifras, elaborada sólo como apoyo para que el propio LICITANTE ratifique que sus cálculos son correctos." ¿Debemos entender entonces que el formato financiero 4D mencionados en este punto no se deben presentar en el sobre de la propuesta económica?.	Se aclara que el LICITANTE deberá de presentar en su PROPOSICIÓN todos y cada uno de los documentos solicitados por la Convocante en el apéndice 5, numeral 4, Documento 14 de las BASES DE LICITACIÓN.
105	Apéndice 5	Punto 2 Formato 5	Admin. - Leg.	En el Punto 2, Formato 5B., no se especifica si se debe adjuntar en la propuesta económica el Formato 5. Favor aclarar.	Se aclara que el LICITANTE deberá de presentar en su PROPOSICIÓN todos y cada uno de los documentos solicitados por la Convocante en el apéndice 5, numeral 4, Documento 14 de las BASES DE LICITACIÓN.



**COMISIÓN ESTATAL DEL AGUA DE JALISCO
GOBIERNO DEL ESTADO DE JALISCO**



**ACTA DE LA PRIMER JUNTA DE ACLARACIONES
LICITACIÓN PÚBLICA NACIONAL No. 43111001-046-08**

"LA CONSTRUCCIÓN DE LA PLANTA DE TRATAMIENTO DE AGUAS RESIDUALES EL AHOGADO CON CAPACIDAD DE 2,250 LPS, QUE INCLUYE, PROYECTO EJECUTIVO, CONSTRUCCIÓN, EQUIPAMIENTO ELECTROMECÁNICO, PRUEBAS DE FUNCIONAMIENTO, OPERACIÓN, CONSERVACIÓN, MANTENIMIENTO; ASÍ COMO LA REMOCIÓN Y DISPOSICIÓN FINAL DE LOS BIOSOLIDOS Y SÓLIDOS QUE SE GENEREN, BAJO LA MODALIDAD DE PRECIO ALZADO CON INVERSIÓN MIXTA, PRIVADA, PARCIAL Y RECUPERABLE"

106	Apéndice 5	Punto 2 Formato 6	Admin. - Leg.	No se especifica si se deben adjuntar en la propuesta económica los Formatos 6A, 6A-1, 6B, 6C, 6D, 6E, 6F, 6G y 6H. Favor aclarar.	Se aclara que el LICITANTE deberá de presentar en su PROPOSICIÓN todos y cada uno de los documentos solicitados por la Convocante en el apéndice 5, numeral 4, Documento 14 de las BASES DE LICITACIÓN.
107	Apéndice 5	Punto 2 Formato 7	Admin. - Leg.	No se especifica si se deben adjuntar en la propuesta económica los Formatos 7A, 7A-1, 7B, 7C y 7D. Favor aclarar.	Se aclara que el LICITANTE deberá de presentar en su PROPOSICIÓN todos y cada uno de los documentos solicitados por la Convocante en el apéndice 5, numeral 4, Documento 14 de las BASES DE LICITACIÓN.
108	Apéndice 5	Punto 2	Admin.	No se menciona el Formato 7E en el	Es correcta su apreciación es parte del documento 14 en el

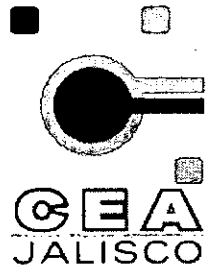

**COMISIÓN ESTATAL DEL AGUA DE JALISCO
GOBIERNO DEL ESTADO DE JALISCO**



**ACTA DE LA PRIMER JUNTA DE ACLARACIONES
LICITACIÓN PÚBLICA NACIONAL No. 43111001-046-08**

"LA CONSTRUCCIÓN DE LA PLANTA DE TRATAMIENTO DE AGUAS RESIDUALES EL AHOGADO CON CAPACIDAD DE 2,250 LPS, QUE INCLUYE, PROYECTO EJECUTIVO, CONSTRUCCIÓN, EQUIPAMIENTO ELECTROMECÁNICO, PRUEBAS DE FUNCIONAMIENTO, OPERACIÓN, CONSERVACIÓN, MANTENIMIENTO; ASÍ COMO LA REMOCIÓN Y DISPOSICIÓN FINAL DE LOS BIOSOLIDOS Y SÓLIDOS QUE SE GENEREN, BAJO LA MODALIDAD DE PRECIO ALZADO CON INVERSIÓN MIXTA, PRIVADA, PARCIAL Y RECUPERABLE"

		Formato 7E	- Leg.	apéndice 5, favor aclarar su utilización.	numeral 13 del apéndice 5 de las BASES DE LICITACIÓN.
109	Visita a Terreno			De la visita al terreno de la PTAR se observa que no hay exactitud ni correspondencia con la mecánica de suelos que se presenta en las BASES de CONCURSO, por lo que será necesario realizar un estudio por parte nuestra, lo que obviamente requiere de tiempo y el estudio se llevará por lo menos 1 mes para su realización. Lo anterior se fundamenta en el hecho de que encontramos roca a simple vista en la visita al terreno y en el estudio de las Bases nunca se menciona la presencia de suelo rocoso.	En el documento I_técnico_El Ahogado_Preliminar 24oct06.doc del anexo ET4-AH Y COMPLEMENTO que corresponden a los estudios de mecánica de suelos se identifica la presencia de roca. Por lo que la información proporcionada permite la elaboración de su proposición. Es decisión y responsabilidad del licitante realizar estudios adicionales, bajo su riesgo y costo, respetando el calendario establecido en esta

[Handwritten scribbles and initials on the left margin]

[Handwritten signature and initials on the right margin]

[Multiple handwritten signatures and initials at the bottom of the page]



COMISIÓN ESTATAL DEL AGUA DE JALISCO GOBIERNO DEL ESTADO DE JALISCO



ACTA DE LA PRIMER JUNTA DE ACLARACIONES LICITACIÓN PÚBLICA NACIONAL No. 43111001-046-08

"LA CONSTRUCCIÓN DE LA PLANTA DE TRATAMIENTO DE AGUAS RESIDUALES EL AHOGADO CON CAPACIDAD DE 2,250 LPS, QUE INCLUYE, PROYECTO EJECUTIVO, CONSTRUCCIÓN, EQUIPAMIENTO ELECTROMECÁNICO, PRUEBAS DE FUNCIONAMIENTO, OPERACIÓN, CONSERVACIÓN, MANTENIMIENTO; ASÍ COMO LA REMOCIÓN Y DISPOSICIÓN FINAL DE LOS BIOSOLIDOS Y SÓLIDOS QUE SE GENEREN, BAJO LA MODALIDAD DE PRECIO ALZADO CON INVERSIÓN MIXTA, PRIVADA, PARCIAL Y RECUPERABLE"

					licitación.
 110	Visita a Terreno			En los planos en que se muestra la llegada de aguas servidas a la PTAR solo se muestra un colector de llegada, ¿ será este el único?, de no ser así, cuando se nos daría la información y los planos de colectores de llegada.	La información solicitada se entrega en el anexo ET1-AH, en el archivo Entrega AR modificado.DWG.

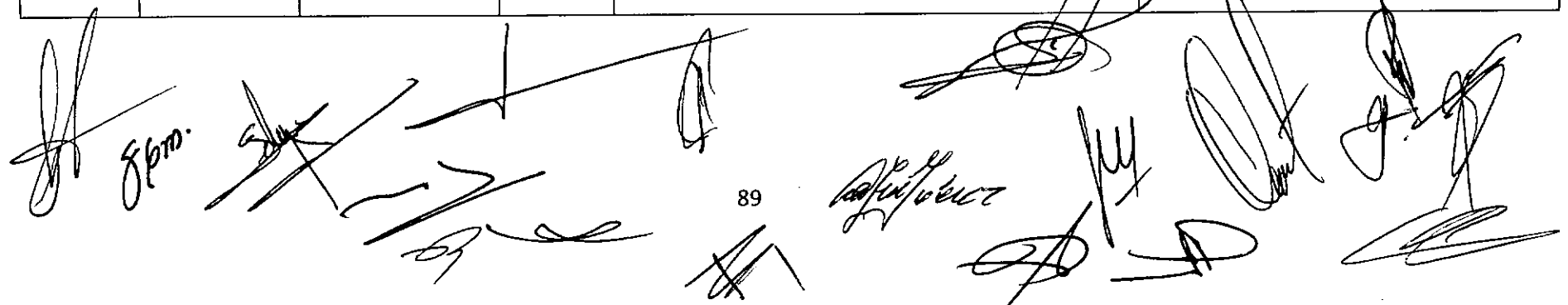



**COMISIÓN ESTATAL DEL AGUA DE JALISCO
GOBIERNO DEL ESTADO DE JALISCO**



**ACTA DE LA PRIMER JUNTA DE ACLARACIONES
LICITACIÓN PÚBLICA NACIONAL No. 43111001-046-08**

"LA CONSTRUCCIÓN DE LA PLANTA DE TRATAMIENTO DE AGUAS RESIDUALES EL AHOGADO CON CAPACIDAD DE 2,250 LPS, QUE INCLUYE, PROYECTO EJECUTIVO, CONSTRUCCIÓN, EQUIPAMIENTO ELECTROMECÁNICO, PRUEBAS DE FUNCIONAMIENTO, OPERACIÓN, CONSERVACIÓN, MANTENIMIENTO; ASÍ COMO LA REMOCIÓN Y DISPOSICIÓN FINAL DE LOS BIOSOLIDOS Y SÓLIDOS QUE SE GENEREN, BAJO LA MODALIDAD DE PRECIO ALZADO CON INVERSIÓN MIXTA, PRIVADA, PARCIAL Y RECUPERABLE"

<p>111</p>	<p>Visita a Terreno</p>		<p>Es muy importante realizar un estudio completo de vientos dominantes o bien contar con la información de los mismos, lo cual también requiere de tiempo. Esto en virtud de la cercanía de la población a la PTAR y en nuestra experiencia manejando 90 PTARS nos dice que puede transformarse en un grave problema social, si no se atiende debidamente.</p>	<p>Es decisión y responsabilidad del licitante realizar estudios adicionales, bajo su riesgo y costo, respetando el calendario establecido en esta licitación.</p>
<p>112</p>	<p>Visita a Terreno</p>		<p>Para tener igual de condiciones en la presupuestación y dada nuestra experiencia en el tema, solicitamos que se considere en la licitación, en forma expresa un diseño adecuado de control de olores.</p>	<p>En el inciso k) del numeral 3.1.2 del apéndice 2, se establece el requerimiento del sistema de control y tratamiento de olor.</p>

[Handwritten signatures and initials on the left side of the table]

[Handwritten signature on the right side of the table]

[Handwritten signature on the right side of the table]

[Large area of handwritten signatures and initials at the bottom of the page]



COMISIÓN ESTATAL DEL AGUA DE JALISCO GOBIERNO DEL ESTADO DE JALISCO



ACTA DE LA PRIMER JUNTA DE ACLARACIONES LICITACIÓN PÚBLICA NACIONAL No. 43111001-046-08

"LA CONSTRUCCIÓN DE LA PLANTA DE TRATAMIENTO DE AGUAS RESIDUALES EL AHOGADO CON CAPACIDAD DE 2,250 LPS, QUE INCLUYE, PROYECTO EJECUTIVO, CONSTRUCCIÓN, EQUIPAMIENTO ELECTROMECÁNICO, PRUEBAS DE FUNCIONAMIENTO, OPERACIÓN, CONSERVACIÓN, MANTENIMIENTO; ASÍ COMO LA REMOCIÓN Y DISPOSICIÓN FINAL DE LOS BIOSOLIDOS Y SÓLIDOS QUE SE GENEREN, BAJO LA MODALIDAD DE PRECIO ALZADO CON INVERSIÓN MIXTA, PRIVADA, PARCIAL Y RECUPERABLE"

No se acepta su solicitud.

Es responsabilidad de la CEA la información que proporciona a los licitantes para la elaboración de las proposiciones, por lo que la CEA considera que esta información es suficiente para elaborar su proposición.

Es decisión y responsabilidad del licitante realizar estudios adicionales, bajo su riesgo y costo, respetando el calendario establecido en esta licitación.

La información que se presenta sobre la calidad del agua a tratar es muy escueta, quisiéramos tener acceso a la información completa de promedios de parámetros a controlar o bien contar con el tiempo suficiente para realizar una caracterización de por lo menos un mes de duración, lo que obliga a extender el período de licitación.

113
Visita a
Terreno



**COMISIÓN ESTATAL DEL AGUA DE JALISCO
GOBIERNO DEL ESTADO DE JALISCO**



**ACTA DE LA PRIMER JUNTA DE ACLARACIONES
LICITACIÓN PÚBLICA NACIONAL No. 43111001-046-08**

"LA CONSTRUCCIÓN DE LA PLANTA DE TRATAMIENTO DE AGUAS RESIDUALES EL AHOGADO CON CAPACIDAD DE 2,250 LPS, QUE INCLUYE, PROYECTO EJECUTIVO, CONSTRUCCIÓN, EQUIPAMIENTO ELECTROMECÁNICO, PRUEBAS DE FUNCIONAMIENTO, OPERACIÓN, CONSERVACIÓN, MANTENIMIENTO; ASÍ COMO LA REMOCIÓN Y DISPOSICIÓN FINAL DE LOS BIOSOLIDOS Y SÓLIDOS QUE SE GENEREN, BAJO LA MODALIDAD DE PRECIO ALZADO CON INVERSIÓN MIXTA, PRIVADA, PARCIAL Y RECUPERABLE"

114	Visita a Terreno			La línea de agua que se observa disponible en la visita a terreno se encuentra a una distancia considerable, ¿CEA instalará la línea hasta la PTAR o se tiene que considerar el gasto para llevar la línea a ese punto?	Es responsabilidad del licitante considerar estos costos en su propuesta.
115	APÉNDICE 2, ANEXO ET-5-AH	Disposición 5. Pág. 4 de 6.	Técnico	Se están requiriendo barandales de Aluminio, y se contrapone contra lo que se solicita en el Anexo ET-4 pues en la Disposición 5 se solicitan Barandales de Acero Inoxidable. Pregunta: Favor de precisar cuál es el material correcto.	Los LICITANTES se apegarán a lo que se establece a continuación: Los barandales, andadores y escaleras no podrán ser de acero al carbón o de fierro galvanizado.

[Handwritten signatures and initials are present throughout the page, including a large signature on the left side of the table and several others at the bottom.]



**COMISIÓN ESTATAL DEL AGUA DE JALISCO
GOBIERNO DEL ESTADO DE JALISCO**



**ACTA DE LA PRIMER JUNTA DE ACLARACIONES
LICITACIÓN PÚBLICA NACIONAL No. 43111001-046-08**

"LA CONSTRUCCIÓN DE LA PLANTA DE TRATAMIENTO DE AGUAS RESIDUALES EL AHOGADO CON CAPACIDAD DE 2,250 LPS, QUE INCLUYE, PROYECTO EJECUTIVO, CONSTRUCCIÓN, EQUIPAMIENTO ELECTROMECÁNICO, PRUEBAS DE FUNCIONAMIENTO, OPERACIÓN, CONSERVACIÓN, MANTENIMIENTO; ASÍ COMO LA REMOCIÓN Y DISPOSICIÓN FINAL DE LOS BIOSOLIDOS Y SÓLIDOS QUE SE GENEREN, BAJO LA MODALIDAD DE PRECIO ALZADO CON INVERSIÓN MIXTA, PRIVADA, PARCIAL Y RECUPERABLE"

<p>116</p>	<p>APÉNDICE 2, ANEXO ET-5-AH</p>	<p>Disposición 6.2 Pág. 4 de 6</p>	<p>Técnico</p>	<p>Dice: La EMPRESA deberá instalar una cerca con malla ciclónica de 2.40 m de altura mínima en: ... y luego no especifica el lugar. Pregunta: Se entiende que esta cerca de Malla Ciclónica solo se requiere como división entre el predio de la PTAR y el predio del Mono-relleno ¿Es correcto nuestro entendimiento? En caso contrario favor de proporcionar las áreas donde se esta requiriendo la cerca con malla ciclónica.</p>	<p>Es barda perimetral, consultar el documento ET5-AH actualizado, entregado en este evento.</p>
<p>117</p>	<p>APÉNDICE 2, ANEXO ET-5-AH</p>	<p>Disposición 10. Pág. 5 de 6</p>	<p>Técnico</p>	<p>Dice: Barda Perimetral en el Mono-relleno El Ahogado. Pregunta: ¿La Barda Perimetral solo se requiere en el Predio del Mono-relleno? ¿En el caso de la PTAR, se deberá instalar una cerca perimetral de</p>	<p>Es barda perimetral, consultar el documento ET5-AH actualizado, entregado en este evento.</p>



**COMISIÓN ESTATAL DEL AGUA DE JALISCO
GOBIERNO DEL ESTADO DE JALISCO**



**ACTA DE LA PRIMER JUNTA DE ACLARACIONES
LICITACIÓN PÚBLICA NACIONAL No. 43111001-046-08**

"LA CONSTRUCCIÓN DE LA PLANTA DE TRATAMIENTO DE AGUAS RESIDUALES EL AHOGADO CON CAPACIDAD DE 2,250 LPS, QUE INCLUYE, PROYECTO EJECUTIVO, CONSTRUCCIÓN, EQUIPAMIENTO ELECTROMECÁNICO, PRUEBAS DE FUNCIONAMIENTO, OPERACIÓN, CONSERVACIÓN, MANTENIMIENTO; ASÍ COMO LA REMOCIÓN Y DISPOSICIÓN FINAL DE LOS BIOSOLIDOS Y SÓLIDOS QUE SE GENEREN, BAJO LA MODALIDAD DE PRECIO ALZADO CON INVERSIÓN MIXTA, PRIVADA, PARCIAL Y RECUPERABLE"

				mallla ciclónica?	
118	APENDICE 2, ANEXO ET-3-AH	Plano archivo "El Ahogado 2006 (30 has)" y plano archivo "Topografía PTAR -MO-AH"	Técnico	La topografía mostrada del predio para el Mono-relleno de El Ahogado, es substancialmente diferente en los planos mostrados. ¿Cuál de los dos planos se deberá utilizar para el desarrollo de la propuesta?	La información topográfica solicitada se entrega en el anexo ET1-AH, en el archivo Entrega AR modificado.DWG.
119	APÉNDICE 2, ANEXO ET-1-AH	Plano archivo "Entrega AR" y plano archivo "El Ahogado - Terreno - Colectores"	Técnico	En ambos planos se indica un punto de entrega diferente de los colectores. Pregunta: ¿Cuál punto de entrega es el que se deberá utilizar para el desarrollo de la propuesta?	La información solicitada se entrega en el anexo ET1-AH, en el archivo Entrega AR modificado.DWG.



COMISIÓN ESTATAL DEL AGUA DE JALISCO GOBIERNO DEL ESTADO DE JALISCO



ACTA DE LA PRIMER JUNTA DE ACLARACIONES LICITACIÓN PÚBLICA NACIONAL No. 43111001-046-08

"LA CONSTRUCCIÓN DE LA PLANTA DE TRATAMIENTO DE AGUAS RESIDUALES EL AHOGADO CON CAPACIDAD DE 2,250 LPS, QUE INCLUYE, PROYECTO EJECUTIVO, CONSTRUCCIÓN, EQUIPAMIENTO ELECTROMECÁNICO, PRUEBAS DE FUNCIONAMIENTO, OPERACIÓN, CONSERVACIÓN, MANTENIMIENTO; ASÍ COMO LA REMOCIÓN Y DISPOSICIÓN FINAL DE LOS BIOSOLIDOS Y SÓLIDOS QUE SE GENEREN, BAJO LA MODALIDAD DE PRECIO ALZADO CON INVERSIÓN MIXTA, PRIVADA, PARCIAL Y RECUPERABLE"

120	APÉNDICE 2, ANEXO ET-4	Disposición 4. Pág. 4	Técnico	Dice: La CEA entrega un croquis de localización donde se indica la ubicación, trazo y longitud de la vialidad que servirá como acceso al terreno de la PLANTA y al sitio del MONORRELLENO durante la etapa de construcción y de operación de la PLANTA. Pregunta: Solo se entregó un croquis con la sección típica del Camino en el Anexo ET-5. Favor de proporcionar la ubicación, trazo y longitud de la vialidad.	La información solicitada se entrega en este evento en el plano "camino de acceso PTAR el Ahogado".
-----	------------------------	-----------------------	---------	--	---

Handwritten signatures and initials are present at the bottom of the page, including a large signature on the left and several smaller ones on the right.

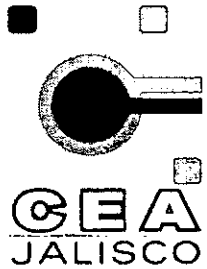

COMISIÓN ESTATAL DEL AGUA DE JALISCO GOBIERNO DEL ESTADO DE JALISCO



ACTA DE LA PRIMER JUNTA DE ACLARACIONES LICITACIÓN PÚBLICA NACIONAL No. 43111001-046-08

"LA CONSTRUCCIÓN DE LA PLANTA DE TRATAMIENTO DE AGUAS RESIDUALES EL AHOGADO CON CAPACIDAD DE 2,250 LPS, QUE INCLUYE, PROYECTO EJECUTIVO, CONSTRUCCIÓN, EQUIPAMIENTO ELECTROMECÁNICO, PRUEBAS DE FUNCIONAMIENTO, OPERACIÓN, CONSERVACIÓN, MANTENIMIENTO; ASÍ COMO LA REMOCIÓN Y DISPOSICIÓN FINAL DE LOS BIOSOLIDOS Y SÓLIDOS QUE SE GENEREN, BAJO LA MODALIDAD DE PRECIO ALZADO CON INVERSIÓN MIXTA, PRIVADA, PARCIAL Y RECUPERABLE"

121	APÉNDICE 2	Disposición 5.4.2, Inciso b) Pág. 11.	Técnico	<p>Dice: Un segundo punto de descarga al cárcamo de bombeo de la CEA la cual no es parte de la presente LICITACIÓN y cuya ubicación se indica en el Anexo ET1-AH. El LICITANTE deberá considerar en su PROYECTO EJECUTIVO de la PTAR EL AHOGADO, la o las tuberías de descarga por gravedad del AGUA TRATADA DE LA PTAR EL AHOGADO hasta el vertido en el cárcamo de bombeo de la CEA con un volumen de 4,050 m³, ubicado en el límite del terreno de la PTAR EL AHOGADO con una cota de entrega de 1520 msnm. Pregunta: No queda claro el punto de entrega, favor de proporcionar las coordenadas del punto de entrega o en su defecto, entregar copia del proyecto</p>	La información solicitada se entrega en el anexo ET1-AH, en el archivo Entrega AR modificado.DWG.
-----	---------------	--	---------	---	---

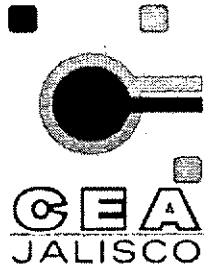

**COMISIÓN ESTATAL DEL AGUA DE JALISCO
GOBIERNO DEL ESTADO DE JALISCO**



**ACTA DE LA PRIMER JUNTA DE ACLARACIONES
LICITACIÓN PÚBLICA NACIONAL No. 43111001-046-08**

"LA CONSTRUCCIÓN DE LA PLANTA DE TRATAMIENTO DE AGUAS RESIDUALES EL AHOGADO CON CAPACIDAD DE 2,250 LPS, QUE INCLUYE, PROYECTO EJECUTIVO, CONSTRUCCIÓN, EQUIPAMIENTO ELECTROMECÁNICO, PRUEBAS DE FUNCIONAMIENTO, OPERACIÓN, CONSERVACIÓN, MANTENIMIENTO; ASÍ COMO LA REMOCIÓN Y DISPOSICIÓN FINAL DE LOS BIOSOLIDOS Y SÓLIDOS QUE SE GENEREN, BAJO LA MODALIDAD DE PRECIO ALZADO CON INVERSIÓN MIXTA, PRIVADA, PARCIAL Y RECUPERABLE"

				ejecutivo del Cárcamo de Bombeo.	
122	APENDICE 4	Disposición 9.7 Instrumentación y control: DT-AH-9.7 Ultimo párrafo. Pág. 8	Técnico	Dice: El licitante incluirá en su proposición un sistema de doble monitoreo uno que estará a cargo de la EMPRESA y otro que estará a cargo de la CEA y/o del SIAPA. El monitoreo de la CEA y/o del SIAPA se ubicara en una estación remota en donde las dependencias lo designen. Pregunta: Favor de indicar donde se ubicará esta	Esta estación se ubicara en las oficinas de la CEA y/o del SIAPA.

[Handwritten signature]

[Handwritten signature]

[Handwritten signature]
[Handwritten signature]
[Handwritten signature]

97
[Handwritten signature]

[Handwritten signature]
[Handwritten signature]
[Handwritten signature]
[Handwritten signature]



**COMISIÓN ESTATAL DEL AGUA DE JALISCO
GOBIERNO DEL ESTADO DE JALISCO**



**ACTA DE LA PRIMER JUNTA DE ACLARACIONES
LICITACIÓN PÚBLICA NACIONAL No. 43111001-046-08**

"LA CONSTRUCCIÓN DE LA PLANTA DE TRATAMIENTO DE AGUAS RESIDUALES EL AHOGADO CON CAPACIDAD DE 2,250 LPS, QUE INCLUYE, PROYECTO EJECUTIVO, CONSTRUCCIÓN, EQUIPAMIENTO ELECTROMECAÁNICO, PRUEBAS DE FUNCIONAMIENTO, OPERACIÓN, CONSERVACIÓN, MANTENIMIENTO; ASÍ COMO LA REMOCIÓN Y DISPOSICIÓN FINAL DE LOS BIOSOLIDOS Y SÓLIDOS QUE SE GENEREN, BAJO LA MODALIDAD DE PRECIO ALZADO CON INVERSIÓN MIXTA, PRIVADA, PARCIAL Y RECUPERABLE"

				estación remota, a fin de contemplar el tipo de comunicación que se deberá implementar	
123	ANEXO ET6	Disposición 16.7 Pág. 31	Técnico	Dice: El sistema de control será centralizado en un solo puesto de operación y estará localizado en el Cuarto de Control Central dentro de la PTAR PRINCIPAL, desde donde se controlará y supervisará en tiempo real la operación de la planta por medio de una interfase Hombre- Maquina (HMI) con una computadora personal y un monitor de color de 19". Ver Diagrama del concepto de control que se anexa a esta especificación , Pregunta: Favor de	Se aclara que el diagrama no existe, éste deberá considerarlo el licitante en su propuesta y su elaboración quedará a cargo del licitante ganador

[Handwritten signature]

[Handwritten mark]

[Handwritten signatures and marks]

[Handwritten signatures and marks]

[Handwritten signature]

[Handwritten mark]

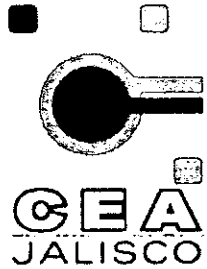

**COMISIÓN ESTATAL DEL AGUA DE JALISCO
GOBIERNO DEL ESTADO DE JALISCO**



**ACTA DE LA PRIMER JUNTA DE ACLARACIONES
LICITACIÓN PÚBLICA NACIONAL No. 43111001-046-08**

"LA CONSTRUCCIÓN DE LA PLANTA DE TRATAMIENTO DE AGUAS RESIDUALES EL AHOGADO CON CAPACIDAD DE 2,250 LPS, QUE INCLUYE, PROYECTO EJECUTIVO, CONSTRUCCIÓN, EQUIPAMIENTO ELECTROMECAÁNICO, PRUEBAS DE FUNCIONAMIENTO, OPERACIÓN, CONSERVACIÓN, MANTENIMIENTO; ASÍ COMO LA REMOCIÓN Y DISPOSICIÓN FINAL DE LOS BIOSOLIDOS Y SÓLIDOS QUE SE GENEREN, BAJO LA MODALIDAD DE PRECIO ALZADO CON INVERSIÓN MIXTA, PRIVADA, PARCIAL Y RECUPERABLE"

				proporcionar el Diagrama del concepto de control, al que hace referencia este párrafo.	
124	Bases de licitación.	Disposición 20.2, numeral XIII, Inciso o) Pág. 38.	Técnico	Favor de confirmar que las unidades correctas para la carga superficial de sólidos mencionada es kg/m ² -hr, en lugar de la indicada (5.25 kg/m ³ -hr), siendo entonces la unidad correcta: 5.25 kg/m ² -hr.	Es correcta su apreciación la unidad correcta es 5.25 kg/m ² -hr
125	APENDICE 2	Disposición 5.5.8, Inciso "c". Pág. 15.	Técnico	Señala un valor de carga superficial de sólidos de 5.25 m ³ /m ² -hr. Favor de confirmar que las unidades correctas para el valor de carga superficial de sólidos es	La unidad correcta es 5.25 kg/m ² -hr



**COMISIÓN ESTATAL DEL AGUA DE JALISCO
GOBIERNO DEL ESTADO DE JALISCO**



**ACTA DE LA PRIMER JUNTA DE ACLARACIONES
LICITACIÓN PÚBLICA NACIONAL No. 43111001-046-08**

“LA CONSTRUCCIÓN DE LA PLANTA DE TRATAMIENTO DE AGUAS RESIDUALES EL AHOGADO CON CAPACIDAD DE 2,250 LPS, QUE INCLUYE, PROYECTO EJECUTIVO, CONSTRUCCIÓN, EQUIPAMIENTO ELECTROMECÁNICO, PRUEBAS DE FUNCIONAMIENTO, OPERACIÓN, CONSERVACIÓN, MANTENIMIENTO; ASÍ COMO LA REMOCIÓN Y DISPOSICIÓN FINAL DE LOS BIOSOLIDOS Y SÓLIDOS QUE SE GENEREN, BAJO LA MODALIDAD DE PRECIO ALZADO CON INVERSIÓN MIXTA, PRIVADA, PARCIAL Y RECUPERABLE”

				5.25 kg/m2-hr.	
126	APÉNDICE 2	Disposición 5.2.7. Pág. 9.	Técnico	Solicitamos se complemente el punto 5.2.7, de la siguiente manera: “Todo caudal superior a 4,050 LPS, <u>Y HASTA UN VALOR DE 8,050 LPS</u> será considerado como caudal máximo extraordinario y deberá ser bombeado por el cárcamo de agua cruda de la planta.	Los caudales superiores a 4,050 lps y hasta 8,050 lps solamente serán sujetos a pretratamiento, no siendo ingresados al resto del proceso. Los caudales superiores a 8,050 lps no recibirán tratamiento alguno.

Handwritten signatures and initials are present throughout the page, including a large signature on the left side of the table, and several smaller signatures and initials below the table and to the right.



COMISIÓN ESTATAL DEL AGUA DE JALISCO GOBIERNO DEL ESTADO DE JALISCO



ACTA DE LA PRIMER JUNTA DE ACLARACIONES LICITACIÓN PÚBLICA NACIONAL No. 43111001-046-08

"LA CONSTRUCCIÓN DE LA PLANTA DE TRATAMIENTO DE AGUAS RESIDUALES EL AHOGADO CON CAPACIDAD DE 2,250 LPS, QUE INCLUYE, PROYECTO EJECUTIVO, CONSTRUCCIÓN, EQUIPAMIENTO ELECTROMECAÁNICO, PRUEBAS DE FUNCIONAMIENTO, OPERACIÓN, CONSERVACIÓN, MANTENIMIENTO; ASÍ COMO LA REMOCIÓN Y DISPOSICIÓN FINAL DE LOS BIOSOLIDOS Y SÓLIDOS QUE SE GENEREN, BAJO LA MODALIDAD DE PRECIO ALZADO CON INVERSIÓN MIXTA, PRIVADA, PARCIAL Y RECUPERABLE"

127	APÉNDICE 2	Disposiciones 5.2.3, 5.2.8, 5.2.9 y 5.2.10 Págs. 8 y 9	Técnico	El punto 5.2.3. señala que el pretratamiento se debe diseñar considerando un caudal máximo de 8,050 LPS, mientras que los puntos 5.2.8 y 5.2.10 hacen referencia a un flujo de 4,050 LPS. Por su parte, el punto 5.2.9 señala que cualquier flujo correspondiente a la diferencia entre el caudal máximo extraordinario y el caudal máximo antes mencionado (4,050 LPS) deberá verterse... a través de una obra de demasías o caja reguladora <u>SIN TRATAMIENTO ALGUNO...</u> " . Favor de confirmar el flujo para el cuál deberán diseñarse el cárcamo y equipos de bombeo de agua residual, así como las instalaciones de pretratamiento (Desbaste	El pretratamiento y cárcamo de bombeo se deberán diseñar para un caudal máximo extraordinario de hasta 8,050 lps, de conformidad con lo establecido en el numeral 5.2.3. del apéndice 2
-----	---------------	---	---------	--	---



**COMISIÓN ESTATAL DEL AGUA DE JALISCO
GOBIERNO DEL ESTADO DE JALISCO**



**ACTA DE LA PRIMER JUNTA DE ACLARACIONES
LICITACIÓN PÚBLICA NACIONAL No. 43111001-046-08**

“LA CONSTRUCCIÓN DE LA PLANTA DE TRATAMIENTO DE AGUAS RESIDUALES EL AHOGADO CON CAPACIDAD DE 2,250 LPS, QUE INCLUYE, PROYECTO EJECUTIVO, CONSTRUCCIÓN, EQUIPAMIENTO ELECTROMECÁNICO, PRUEBAS DE FUNCIONAMIENTO, OPERACIÓN, CONSERVACIÓN, MANTENIMIENTO; ASÍ COMO LA REMOCIÓN Y DISPOSICIÓN FINAL DE LOS BIOSOLIDOS Y SÓLIDOS QUE SE GENEREN, BAJO LA MODALIDAD DE PRECIO ALZADO CON INVERSIÓN MIXTA, PRIVADA, PARCIAL Y RECUPERABLE”

				grueso, fino, desarenado y desengrasado).	
128	APÉNDICE 2	Disposición 5.5.6. Inciso “e”. Pág. 14.	Técnico	Favor de confirmar si el nivel de descarga del dispositivo de excedencias mencionado en dicho inciso, deberá ser de 1520 msnm.	Es correcto
129	APÉNDICE 2	Disposición 5.5.8. Pág. 15.	Técnico	Favor de confirmar si el sistema de desinfección de la planta deberá diseñarse para el flujo de 4,050 LPS, cumpliendo para dicho flujo con una concentración de	El sistema de desinfección debe tener capacidad para tratar el caudal máximo de 4,050 lps y producir la calidad bacteriológico



**COMISIÓN ESTATAL DEL AGUA DE JALISCO
GOBIERNO DEL ESTADO DE JALISCO**



**ACTA DE LA PRIMER JUNTA DE ACLARACIONES
LICITACIÓN PÚBLICA NACIONAL No. 43111001-046-08**

"LA CONSTRUCCIÓN DE LA PLANTA DE TRATAMIENTO DE AGUAS RESIDUALES EL AHOGADO CON CAPACIDAD DE 2,250 LPS, QUE INCLUYE, PROYECTO EJECUTIVO, CONSTRUCCIÓN, EQUIPAMIENTO ELECTROMECAÁNICO, PRUEBAS DE FUNCIONAMIENTO, OPERACIÓN, CONSERVACIÓN, MANTENIMIENTO; ASÍ COMO LA REMOCIÓN Y DISPOSICIÓN FINAL DE LOS BIOSOLIDOS Y SÓLIDOS QUE SE GENEREN, BAJO LA MODALIDAD DE PRECIO ALZADO CON INVERSIÓN MIXTA, PRIVADA, PARCIAL Y RECUPERABLE"

					(como S)
133	APÉNDICE 2	Disposición 5.5.3. Pág. 13	Técnico	En el MOP 8 se hace referencia a que los criterios de diseño establecidos en el mismo deberán ser validados por agencias estatales y federales como la US EPA. Esta agencia, como es de su conocimiento, es la reguladora del gobierno de los Estados Unidos de América y ha sido el organismo que se ha encargado de la investigación, desarrollo y validación de las principales tecnologías actualmente utilizadas en el tratamiento de aguas residuales y estabilización de los lodos generados. Dado lo anterior, entendemos que los manuales y publicaciones desarrollados	Se reiteran las referencias técnicas señaladas para los criterios de diseño de las referencias contenidas en el apéndice 2, sección 5.5.3.

Handwritten signatures and initials are present throughout the page, including a large signature on the left side of the table, and several smaller signatures and initials at the bottom of the page, some with the number '104' written next to them.

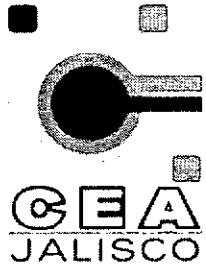

**COMISIÓN ESTATAL DEL AGUA DE JALISCO
GOBIERNO DEL ESTADO DE JALISCO**



**ACTA DE LA PRIMER JUNTA DE ACLARACIONES
LICITACIÓN PÚBLICA NACIONAL No. 43111001-046-08**

"LA CONSTRUCCIÓN DE LA PLANTA DE TRATAMIENTO DE AGUAS RESIDUALES EL AHOGADO CON CAPACIDAD DE 2,250 LPS, QUE INCLUYE, PROYECTO EJECUTIVO, CONSTRUCCIÓN, EQUIPAMIENTO ELECTROMECAÁNICO, PRUEBAS DE FUNCIONAMIENTO, OPERACIÓN, CONSERVACIÓN, MANTENIMIENTO; ASÍ COMO LA REMOCIÓN Y DISPOSICIÓN FINAL DE LOS BIOSOLIDOS Y SÓLIDOS QUE SE GENEREN, BAJO LA MODALIDAD DE PRECIO ALZADO CON INVERSIÓN MIXTA, PRIVADA, PARCIAL Y RECUPERABLE"

por la US EPA también son considerados como referencia válida de criterios utilizados para el diseño de la planta de tratamiento El Ahogado. Favor de confirmar.

[Handwritten signatures and initials are present throughout the bottom half of the page, including a large signature on the left, several smaller ones in the center, and a vertical signature on the right.]



COMISIÓN ESTATAL DEL AGUA DE JALISCO GOBIERNO DEL ESTADO DE JALISCO



ACTA DE LA PRIMER JUNTA DE ACLARACIONES LICITACIÓN PÚBLICA NACIONAL No. 43111001-046-08

"LA CONSTRUCCIÓN DE LA PLANTA DE TRATAMIENTO DE AGUAS RESIDUALES EL AHOGADO CON CAPACIDAD DE 2,250 LPS, QUE INCLUYE, PROYECTO EJECUTIVO, CONSTRUCCIÓN, EQUIPAMIENTO ELECTROMECÁNICO, PRUEBAS DE FUNCIONAMIENTO, OPERACIÓN, CONSERVACIÓN, MANTENIMIENTO; ASÍ COMO LA REMOCIÓN Y DISPOSICIÓN FINAL DE LOS BIOSOLIDOS Y SÓLIDOS QUE SE GENEREN, BAJO LA MODALIDAD DE PRECIO ALZADO CON INVERSIÓN MIXTA, PRIVADA, PARCIAL Y RECUPERABLE"

134	APENDICE 2	Disposición 5.4.3 Pág. 12	Técnico	Dice: Para la entrega de energía eléctrica, el limite de responsabilidad será el punto definido entre la EMPRESA y la Comisión Federal de Electricidad (CFE) para la conexión con la red de distribución de energía eléctrica en el Municipio de Tlajomulco de Zúñiga, Jalisco. Para la evaluación de las obras requeridas para alimentar en energía eléctrica la PTAR EL AHOGADO, los LICITANTES deberán considerar en su PROPOSICION, la subcontratación de las obras necesarias a la Comisión Federal de Electricidad en las condiciones definidas por CFE según lo plasmado en su carta DDP-346/2006 con fecha del 10 de Noviembre de 2006, e integrada en el Anexo PE-CFE del	Se esta en espera de su actualización por parte de CFE, en su momento será proporcionado a todos los licitantes.
-----	---------------	------------------------------	---------	---	--



**COMISIÓN ESTATAL DEL AGUA DE JALISCO
GOBIERNO DEL ESTADO DE JALISCO**



**ACTA DE LA PRIMER JUNTA DE ACLARACIONES
LICITACIÓN PÚBLICA NACIONAL No. 43111001-046-08**

"LA CONSTRUCCIÓN DE LA PLANTA DE TRATAMIENTO DE AGUAS RESIDUALES EL AHOGADO CON CAPACIDAD DE 2,250 LPS, QUE INCLUYE, PROYECTO EJECUTIVO, CONSTRUCCIÓN, EQUIPAMIENTO ELECTROMECÁNICO, PRUEBAS DE FUNCIONAMIENTO, OPERACIÓN, CONSERVACIÓN, MANTENIMIENTO; ASÍ COMO LA REMOCIÓN Y DISPOSICIÓN FINAL DE LOS BIOSOLIDOS Y SÓLIDOS QUE SE GENEREN, BAJO LA MODALIDAD DE PRECIO ALZADO CON INVERSIÓN MIXTA, PRIVADA, PARCIAL Y RECUPERABLE"

Apéndice 5. Pregunta: Favor de confirmar si este documento será actualizado por parte de la CFE a la CEA, para integrarlo a las bases de licitación, o si cada empresa deberá solicitar a la CFE el estudio de factibilidad y presupuesto de obras específicas. Considerando que el documento DDP-346/2006 no está actualizado.



COMISIÓN ESTATAL DEL AGUA DE JALISCO GOBIERNO DEL ESTADO DE JALISCO



ACTA DE LA PRIMER JUNTA DE ACLARACIONES LICITACIÓN PÚBLICA NACIONAL No. 43111001-046-08

"LA CONSTRUCCIÓN DE LA PLANTA DE TRATAMIENTO DE AGUAS RESIDUALES EL AHOGADO CON CAPACIDAD DE 2,250 LPS, QUE INCLUYE, PROYECTO EJECUTIVO, CONSTRUCCIÓN, EQUIPAMIENTO ELECTROMECÁNICO, PRUEBAS DE FUNCIONAMIENTO, OPERACIÓN, CONSERVACIÓN, MANTENIMIENTO; ASÍ COMO LA REMOCIÓN Y DISPOSICIÓN FINAL DE LOS BIOSOLIDOS Y SÓLIDOS QUE SE GENEREN, BAJO LA MODALIDAD DE PRECIO ALZADO CON INVERSIÓN MIXTA, PRIVADA, PARCIAL Y RECUPERABLE"

135	APENDICE 2	Disposición 5.5.6, inciso e), pág. 14	Técnico	Dice: El bombeo de las aguas residuales crudas se realizará hacia dos puntos, uno hacia las unidades de proceso y otro hacia el arroyo, es decir, Es responsabilidad del LICITANTE considerar en su PROPOSICIÓN las obras, estructuras y tuberías necesarias para realizar esta obra de desfogue para el gasto de excedencias 4000 LPS. El LICITANTE deberá considerar en su PROPOSICIÓN una estructura de excedencias antes del pretratamiento en caso de falla del equipo de bombeo, este dispositivo deberá funcionar hidráulicamente descargando sobre el nivel máximo del arroyo 1520 msnm verificar con CEA. Favor de confirmar si los colectores que alimentan a la PTAR (que	Efectivamente los colectores están fuera del alcance de este contrato sin embargo, la obra o estructura de excedencias deberá ser considerada dentro de su propuesta a realizarse en el pozo 51 indicado en el plano El Ahogado-terreno-colectores.DWG del anexo ET1-AH.
-----	---------------	---	---------	--	--

Handwritten signatures and marks at the bottom of the page, including the number 108.



COMISIÓN ESTATAL DEL AGUA DE JALISCO GOBIERNO DEL ESTADO DE JALISCO



ACTA DE LA PRIMER JUNTA DE ACLARACIONES LICITACIÓN PÚBLICA NACIONAL No. 43111001-046-08

"LA CONSTRUCCIÓN DE LA PLANTA DE TRATAMIENTO DE AGUAS RESIDUALES EL AHOGADO CON CAPACIDAD DE 2,250 LPS, QUE INCLUYE, PROYECTO EJECUTIVO, CONSTRUCCIÓN, EQUIPAMIENTO ELECTROMECÁNICO, PRUEBAS DE FUNCIONAMIENTO, OPERACIÓN, CONSERVACIÓN, MANTENIMIENTO; ASÍ COMO LA REMOCIÓN Y DISPOSICIÓN FINAL DE LOS BIOSOLIDOS Y SÓLIDOS QUE SE GENEREN, BAJO LA MODALIDAD DE PRECIO ALZADO CON INVERSIÓN MIXTA, PRIVADA, PARCIAL Y RECUPERABLE"

				están fuera del alcance de este contrato) tendrán capacidad hidráulica para desfogar el agua al nivel 1520 MSNM.	
136	ANEXO ET2-AH CALIDAD DEL AGUA	Punto 1.2.1, Tabla AT-AH	Calidad del Agua Tratada	Solicitamos se aclare si la temperatura de la descarga de agua tratada esta en un rango de 20 a 40° C, y no, se de un número absoluto ya que esto podría ser difícil de cumplir.	Es correcta su apreciación.



**COMISIÓN ESTATAL DEL AGUA DE JALISCO
GOBIERNO DEL ESTADO DE JALISCO**



**ACTA DE LA PRIMER JUNTA DE ACLARACIONES
LICITACIÓN PÚBLICA NACIONAL No. 43111001-046-08**

"LA CONSTRUCCIÓN DE LA PLANTA DE TRATAMIENTO DE AGUAS RESIDUALES EL AHOGADO CON CAPACIDAD DE 2,250 LPS, QUE INCLUYE, PROYECTO EJECUTIVO, CONSTRUCCIÓN, EQUIPAMIENTO ELECTROMECÁNICO, PRUEBAS DE FUNCIONAMIENTO, OPERACIÓN, CONSERVACIÓN, MANTENIMIENTO; ASÍ COMO LA REMOCIÓN Y DISPOSICIÓN FINAL DE LOS BIOSOLIDOS Y SÓLIDOS QUE SE GENEREN, BAJO LA MODALIDAD DE PRECIO ALZADO CON INVERSIÓN MIXTA, PRIVADA, PARCIAL Y RECUPERABLE"

137	Documento No. 9.	Punto DT AH-9.7	Instrumentación y Control	Solicitamos se nos aclare si en el punto mencionado se refieren a medir "En Línea" a la entrada del agua residual a la Planta el Parámetro DQO (Demanda Química de Oxígeno).	Se ratifica que en el influente de la PTAR del Ahogado se realizara la medición en línea del parámetro DQO.
138	Apéndice 2	NE	Topografía y Niveles	Solicitamos se nos entregue información referente a la topografía del terreno donde se desplantará la planta de tratamiento, así como la ubicación y los niveles de arrastre en la(s) llegada(s) de los emisores que alimentarán de agua residual a la planta, así como los niveles de los 2 sitios de entrega de agua tratada que está solicitando la CEAS.	La entrega de las aguas residuales se indica en el Anexo ET3-AH y complemento así como ET1-AH y Complemento, de las Bases de Licitación. La caja de control indicada será construida por la CEA.



**COMISIÓN ESTATAL DEL AGUA DE JALISCO
GOBIERNO DEL ESTADO DE JALISCO**



**ACTA DE LA PRIMER JUNTA DE ACLARACIONES
LICITACIÓN PÚBLICA NACIONAL No. 43111001-046-08**

"LA CONSTRUCCIÓN DE LA PLANTA DE TRATAMIENTO DE AGUAS RESIDUALES EL AHOGADO CON CAPACIDAD DE 2,250 LPS, QUE INCLUYE, PROYECTO EJECUTIVO, CONSTRUCCIÓN, EQUIPAMIENTO ELECTROMECÁNICO, PRUEBAS DE FUNCIONAMIENTO, OPERACIÓN, CONSERVACIÓN, MANTENIMIENTO; ASÍ COMO LA REMOCIÓN Y DISPOSICIÓN FINAL DE LOS BIOSOLIDOS Y SÓLIDOS QUE SE GENEREN, BAJO LA MODALIDAD DE PRECIO ALZADO CON INVERSIÓN MIXTA, PRIVADA, PARCIAL Y RECUPERABLE"

139	Documento No. 9.	Punto DT AH-9.7	Instrum entación y Control	De ser afirmativa la respuesta anterior, de que tipo de equipo y características técnicas consideran sea necesario?	Es responsabilidad del LICITANTE la selección del equipo y sus características.
140	Documento No. 9.	Punto DT AH-9.7	Instrum entación y Control	Solicitamos se nos aclare qué tipo de monitoreo de Nitrógeno Total y Amoniacal y Fósforo solicitan en la línea proveniente del tren de tratamiento de lodos.	El monitoreo de los parámetros de Nitrógeno Amoniacal, Nitratos y Fósforo en la línea proveniente del tren de tratamiento de lodos será "en línea".
141	Documento No. 9.	Punto DT AH-9.7	Instrum entación y Control	Solicitamos se nos aclare en que línea se deberá monitorear de Nitrógeno Total y Amoniacal y Fósforo: en la de purga de secundarios, primarios, antes de digestión o después de esta?	Según se establece en la sección 9.7 del apéndice 4 de las bases de licitación, el sitio adecuado es la línea o tanque que colecta todas las corrientes y sobrenadantes que se generan en el tren de tratamiento de



**COMISIÓN ESTATAL DEL AGUA DE JALISCO
GOBIERNO DEL ESTADO DE JALISCO**



**ACTA DE LA PRIMER JUNTA DE ACLARACIONES
LICITACIÓN PÚBLICA NACIONAL No. 43111001-046-08**

"LA CONSTRUCCIÓN DE LA PLANTA DE TRATAMIENTO DE AGUAS RESIDUALES EL AHOGADO CON CAPACIDAD DE 2,250 LPS, QUE INCLUYE, PROYECTO EJECUTIVO, CONSTRUCCIÓN, EQUIPAMIENTO ELECTROMECAÁNICO, PRUEBAS DE FUNCIONAMIENTO, OPERACIÓN, CONSERVACIÓN, MANTENIMIENTO; ASÍ COMO LA REMOCIÓN Y DISPOSICIÓN FINAL DE LOS BIOSOLIDOS Y SÓLIDOS QUE SE GENEREN, BAJO LA MODALIDAD DE PRECIO ALZADO CON INVERSIÓN MIXTA, PRIVADA, PARCIAL Y RECUPERABLE"

					lodos, con el fin de evitar una sobrecarga de nutrientes que pudiera desestabilizar el tren de tratamiento de agua y/o ocasionar que se excedan los límites máximos establecidos para Nitrógeno Total y Fósforo Total en el efluente.
142	Documento No. 9.	Punto DT AH-9.7	Instrumentación y Control. Medición de Caudales de	Convencionalmente en líneas de recirculación no se instalan medidores de caudal (ultrasónicos o de propela) dadas las características físicas del lodo; dado lo anterior solicitamos se nos confirme la posibilidad de utilizar como mecanismo para la medición de caudal de corrientes de sobrenadantes del tren de lodos,	El LICITANTE deberá seleccionar y proponer un medidor de flujo del tipo acorde a las características del fluido a medir.



**COMISIÓN ESTATAL DEL AGUA DE JALISCO
GOBIERNO DEL ESTADO DE JALISCO**

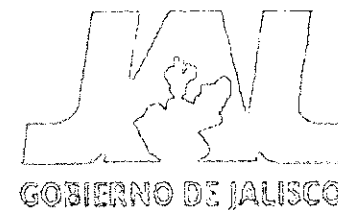

**ACTA DE LA PRIMER JUNTA DE ACLARACIONES
LICITACIÓN PÚBLICA NACIONAL No. 43111001-046-08**

"LA CONSTRUCCIÓN DE LA PLANTA DE TRATAMIENTO DE AGUAS RESIDUALES EL AHOGADO CON CAPACIDAD DE 2,250 LPS, QUE INCLUYE, PROYECTO EJECUTIVO, CONSTRUCCIÓN, EQUIPAMIENTO ELECTROMECÁNICO, PRUEBAS DE FUNCIONAMIENTO, OPERACIÓN, CONSERVACIÓN, MANTENIMIENTO; ASÍ COMO LA REMOCIÓN Y DISPOSICIÓN FINAL DE LOS BIOSOLIDOS Y SÓLIDOS QUE SE GENEREN, BAJO LA MODALIDAD DE PRECIO ALZADO CON INVERSIÓN MIXTA, PRIVADA, PARCIAL Y RECUPERABLE"

			lodos y sobrenadantes	recirculación al reactor y demás corrientes internas, se pueda utilizar el tiempo de operación de las bombas de recirculación (o purga) por día, aunado a la potencia de la misma, la perdida de carga en línea(s) de reciclo, etc.	
143	ANEXO ET-2 AH y 7. AH MIA	Tablas de Página 37 y 39 de la MIA y Tabla 1.1. del AT 2 AH	Calidad del Agua	En las tablas mostradas en la Pág. 37 (Arroyo Seco) y la Pág. 39 (El Ahogado) de la MIA se muestran datos de caracterización de agua residual de estos 2 efluentes; y en la misma se detectan concentraciones de <u>CIANURO</u> de entre 4.9-20.9 y 5.3-17.6 mg/l respectivamente; ambos gastos suman casi 1000 l/s (45% del Qmed de la PTAR), estos datos no se	El licitante deberá apegarse para la elaboración de su proposición a lo solicitado en las bases de licitación indicado en la tabla 1.1 del AT2-AH

[Handwritten signature]

[Handwritten mark]

[Handwritten signatures and marks]

[Handwritten mark]

113

[Handwritten signatures and marks]

[Handwritten signature]



**COMISIÓN ESTATAL DEL AGUA DE JALISCO
GOBIERNO DEL ESTADO DE JALISCO**



**ACTA DE LA PRIMER JUNTA DE ACLARACIONES
LICITACIÓN PÚBLICA NACIONAL No. 43111001-046-08**

"LA CONSTRUCCIÓN DE LA PLANTA DE TRATAMIENTO DE AGUAS RESIDUALES EL AHOGADO CON CAPACIDAD DE 2,250 LPS, QUE INCLUYE, PROYECTO EJECUTIVO, CONSTRUCCIÓN, EQUIPAMIENTO ELECTROMECÁNICO, PRUEBAS DE FUNCIONAMIENTO, OPERACIÓN, CONSERVACIÓN, MANTENIMIENTO; ASÍ COMO LA REMOCIÓN Y DISPOSICIÓN FINAL DE LOS BIOSOLIDOS Y SÓLIDOS QUE SE GENEREN, BAJO LA MODALIDAD DE PRECIO ALZADO CON INVERSIÓN MIXTA, PRIVADA, PARCIAL Y RECUPERABLE"

				<p>ven reflejados en la tabla del punto 1.1. del AT 2 AH; como afectaría esto al perfil de calidad que la CEAS presenta en este anexo?</p>	
<p align="center">144</p>	<p align="center">ANEXO ET-2 AH y 7. AH MIA</p>	<p align="center">Tablas de Página 37 y 39 de la MIA y Tabla 1.1. del AT 2 AH</p>	<p align="center">Calidad del Agua</p>	<p>Como garantizaría la CEAS, que la calidad en el influente a la planta de tratamiento no rebase el límite plasmado en la Tabla 1.1 del AT 2 AH por efecto de las dos descargas mencionadas (Arroyo Seco y El Ahogado).</p>	<p>Los valores en la Tabla de la Sección 1.1 del Anexo ET 2-AH son representativos de las variaciones en la concentración de contaminantes que ocurren en las descargas caracterizadas. De presentarse valores por arriba del Límite Máximo que se indica en la Tabla de la Sección 1.1 del Anexo ET 2-AH, la CEA coadyuvará con el Organismo Operador en la identificación y</p>

(Handwritten signatures and scribbles are present throughout the page, including a large signature on the left side of the table and several smaller ones at the bottom.)

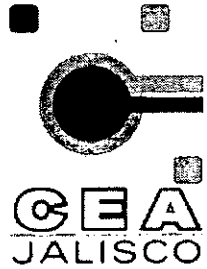

**COMISIÓN ESTATAL DEL AGUA DE JALISCO
GOBIERNO DEL ESTADO DE JALISCO**



**ACTA DE LA PRIMER JUNTA DE ACLARACIONES
LICITACIÓN PÚBLICA NACIONAL No. 43111001-046-08**

"LA CONSTRUCCIÓN DE LA PLANTA DE TRATAMIENTO DE AGUAS RESIDUALES EL AHOGADO CON CAPACIDAD DE 2,250 LPS, QUE INCLUYE, PROYECTO EJECUTIVO, CONSTRUCCIÓN, EQUIPAMIENTO ELECTROMECÁNICO, PRUEBAS DE FUNCIONAMIENTO, OPERACIÓN, CONSERVACIÓN, MANTENIMIENTO; ASÍ COMO LA REMOCIÓN Y DISPOSICIÓN FINAL DE LOS BIOSOLIDOS Y SÓLIDOS QUE SE GENEREN, BAJO LA MODALIDAD DE PRECIO ALZADO CON INVERSIÓN MIXTA, PRIVADA, PARCIAL Y RECUPERABLE"

					control de los vertidos no domésticos que puedan alterar la calidad del agua residual afluente.
145	ANEXO ET-2 AH y 7. AH MIA	Tablas de Página 37 y 39 de la MIA y Tabla 1.1. del AT 2 AH	Calidad del Agua	El Cianuro al ser un compuesto altamente inhibidor de actividad microbiológica, en niveles superiores a 3 mg/l resulta ser muy negativo para los sistemas de tratamiento Biológico (aerobios y anaerobios) solicitamos se nos defina cual será el proceder de la CEAS en caso de persistir esta situación durante la operación de la planta?	En caso de que el agua del influente contenga elementos o condiciones que perjudiquen el proceso de tratamiento o los equipos de la PTAR EL AHOGADO, la EMPRESA se obliga a notificar de inmediato a la CEA y/o la SUPERVISION de la ocurrencia de este evento, identificando y acreditando el (los) parámetros(s) que origina(n) esta situación. La CEA y la EMPRESA determinarán en forma conjunta las acciones conducentes, sin que esta

[Handwritten signatures and scribbles are present throughout the page, including a large signature on the left side of the table and several signatures at the bottom.]



**COMISIÓN ESTATAL DEL AGUA DE JALISCO
GOBIERNO DEL ESTADO DE JALISCO**









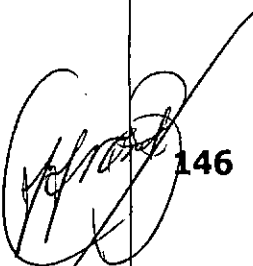
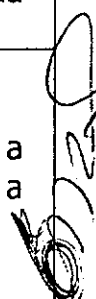

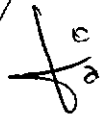

**ACTA DE LA PRIMER JUNTA DE ACLARACIONES
LICITACIÓN PÚBLICA NACIONAL No. 43111001-046-08**

“LA CONSTRUCCIÓN DE LA PLANTA DE TRATAMIENTO DE AGUAS RESIDUALES EL AHOGADO CON CAPACIDAD DE 2,250 LPS, QUE INCLUYE, PROYECTO EJECUTIVO, CONSTRUCCIÓN, EQUIPAMIENTO ELECTROMECAÁNICO, PRUEBAS DE FUNCIONAMIENTO, OPERACIÓN, CONSERVACIÓN, MANTENIMIENTO; ASÍ COMO LA REMOCIÓN Y DISPOSICIÓN FINAL DE LOS BIOSOLIDOS Y SÓLIDOS QUE SE GENEREN, BAJO LA MODALIDAD DE PRECIO ALZADO CON INVERSIÓN MIXTA, PRIVADA, PARCIAL Y RECUPERABLE”

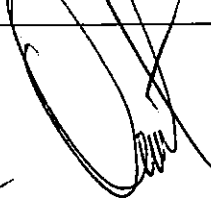
situación sea motivo para la aplicación de las Penas Convencionales por incumplimiento en las condiciones de calidad de agua efluente establecidas.

	<p align="center">146 ANEXO ET-4 AH y 5 AH</p>	<p align="center">Página 4, punto 5 y Página 5, punto 5, respectivamente.</p>	<p align="center">ESPECIFICACIONES TÉCNICAS PARA LA OBRA CIVIL</p>	<p>En las especificaciones de obra civil, ET 4 AH mencionan que se deberán instalar barandales de Acero Inoxidable y en el ET 5 AH mencionan que deberán ser de Aluminio y No de acero pintado; solicitamos cual es el material del cual deberán ser mencionados barandales.</p>	<p>Los LICITANTES se apegarán a lo que se establece a continuación: Los barandales, andadores y escaleras no podrán ser de acero al carbón o de fierro galvanizado.</p> 



**COMISIÓN ESTATAL DEL AGUA DE JALISCO
GOBIERNO DEL ESTADO DE JALISCO**



**ACTA DE LA PRIMER JUNTA DE ACLARACIONES
LICITACIÓN PÚBLICA NACIONAL No. 43111001-046-08**

"LA CONSTRUCCIÓN DE LA PLANTA DE TRATAMIENTO DE AGUAS RESIDUALES EL AHOGADO CON CAPACIDAD DE 2,250 LPS, QUE INCLUYE, PROYECTO EJECUTIVO, CONSTRUCCIÓN, EQUIPAMIENTO ELECTROMECÁNICO, PRUEBAS DE FUNCIONAMIENTO, OPERACIÓN, CONSERVACIÓN, MANTENIMIENTO; ASÍ COMO LA REMOCIÓN Y DISPOSICIÓN FINAL DE LOS BIOSOLIDOS Y SÓLIDOS QUE SE GENEREN, BAJO LA MODALIDAD DE PRECIO ALZADO CON INVERSIÓN MIXTA, PRIVADA, PARCIAL Y RECUPERABLE"

<p>147</p>	<p>ANEXO ET-4 AH</p>	<p>Página 5, punto 5</p>	<p>ESPECIFICACIONES TÉCNICAS PARA LA OBRA CIVIL</p>	<p>Solicitamos se nos aclare si se deberán construir escaleras de de concreto en todas las estructuras?</p>	<p>Las escaleras no podrán ser de acero al carbón o de fierro galvanizado, el numero de escaleras dependerá del diseño de cada licitante, permitiendo la adecuada y segura operación y mantenimiento de las instalaciones.</p>
<p>148</p>	<p>ANEXO ET-4 AH</p>	<p>Página 5, punto 5</p>	<p>ESPECIFICACIONES TÉCNICAS PARA LA</p>	<p>Solicitamos se nos aclare si es posible considerar en nuestro diseño escaleras de estructura metálica con recubrimiento anticorrosivo para los tanques que funcionarán como digestores anaerobios?</p>	<p>Se remite al licitante a la respuesta de la pregunta numero 146.</p>

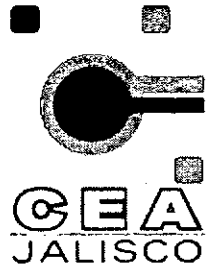

**COMISIÓN ESTATAL DEL AGUA DE JALISCO
GOBIERNO DEL ESTADO DE JALISCO**



**ACTA DE LA PRIMER JUNTA DE ACLARACIONES
LICITACIÓN PÚBLICA NACIONAL No. 43111001-046-08**

"LA CONSTRUCCIÓN DE LA PLANTA DE TRATAMIENTO DE AGUAS RESIDUALES EL AHOGADO CON CAPACIDAD DE 2,250 LPS, QUE INCLUYE, PROYECTO EJECUTIVO, CONSTRUCCIÓN, EQUIPAMIENTO ELECTROMECÁNICO, PRUEBAS DE FUNCIONAMIENTO, OPERACIÓN, CONSERVACIÓN, MANTENIMIENTO; ASÍ COMO LA REMOCIÓN Y DISPOSICIÓN FINAL DE LOS BIOSOLIDOS Y SÓLIDOS QUE SE GENEREN, BAJO LA MODALIDAD DE PRECIO ALZADO CON INVERSIÓN MIXTA, PRIVADA, PARCIAL Y RECUPERABLE"

			OBRA CIVIL		
149	ANEXO ET-4 AH y Apéndice 2 punto 5.10.2.	Página 4, punto 2.3. y Pag. 34 del Apéndice	Construcción de tanques, canales y recipientes de concreto	Punto 2.3. y 5.10.2. de mencionados anexos, mencionan que los tanques se deberán probar según lo establecido en la NOM-007-CNA-1997; estas son las mismas pruebas hidrostáticas que deberemos realizar en los tanques digestores de lodos ?	El procedimiento establecido en la NOM referida por el LICITANTE será utilizado para probar todos los tanques y estructuras de almacenamiento de agua y/o lodos de la PTAR EL AHOGADO.
150	ANEXO ET-7. AH MIA	General	Permisos	A la fecha ya esta emitido el resolutivo de impacto ambiental para la construcción de	El resolutivo del MONORRELLENO fue entregado a

(Handwritten signatures and scribbles are present throughout the page, particularly around the table and at the bottom.)



COMISIÓN ESTATAL DEL AGUA DE JALISCO GOBIERNO DEL ESTADO DE JALISCO



ACTA DE LA PRIMER JUNTA DE ACLARACIONES LICITACIÓN PÚBLICA NACIONAL No. 43111001-046-08

"LA CONSTRUCCIÓN DE LA PLANTA DE TRATAMIENTO DE AGUAS RESIDUALES EL AHOGADO CON CAPACIDAD DE 2,250 LPS, QUE INCLUYE, PROYECTO EJECUTIVO, CONSTRUCCIÓN, EQUIPAMIENTO ELECTROMECÁNICO, PRUEBAS DE FUNCIONAMIENTO, OPERACIÓN, CONSERVACIÓN, MANTENIMIENTO; ASÍ COMO LA REMOCIÓN Y DISPOSICIÓN FINAL DE LOS BIOSOLIDOS Y SÓLIDOS QUE SE GENEREN, BAJO LA MODALIDAD DE PRECIO ALZADO CON INVERSIÓN MIXTA, PRIVADA, PARCIAL Y RECUPERABLE"

la PTAR el Ahogado y su Monorelleno?

los LICITANTES en el anexo ET9-AH del apéndice número 2 de las BASES DE LICITACIÓN, mientras que el resolutivo de impacto ambiental de la PTAR EL AHOGADO, todavía no ha sido emitido por la SEMARNAT Se aclara que en el anexo ET7-AH del apéndice número 2 de las BASES DE LICITACIÓN se señala el resolutivo de impacto ambiental, cuando lo correcto es manifiesto de impacto ambiental. Ver notificación número 4 de esta primera junta de aclaraciones.



**COMISIÓN ESTATAL DEL AGUA DE JALISCO
GOBIERNO DEL ESTADO DE JALISCO**



**ACTA DE LA PRIMER JUNTA DE ACLARACIONES
LICITACIÓN PÚBLICA NACIONAL No. 43111001-046-08**

"LA CONSTRUCCIÓN DE LA PLANTA DE TRATAMIENTO DE AGUAS RESIDUALES EL AHOGADO CON CAPACIDAD DE 2,250 LPS, QUE INCLUYE, PROYECTO EJECUTIVO, CONSTRUCCIÓN, EQUIPAMIENTO ELECTROMECAÁNICO, PRUEBAS DE FUNCIONAMIENTO, OPERACIÓN, CONSERVACIÓN, MANTENIMIENTO; ASÍ COMO LA REMOCIÓN Y DISPOSICIÓN FINAL DE LOS BIOSOLIDOS Y SÓLIDOS QUE SE GENEREN, BAJO LA MODALIDAD DE PRECIO ALZADO CON INVERSIÓN MIXTA, PRIVADA, PARCIAL Y RECUPERABLE"

151	ANEXO ET-7. AH MIA	General	Permisos	Solicitamos copia de mencionado resolutivo, para considerar los costos relativos a las medidas de mitigación solicitadas por la autoridad ambiental que evalúa dicho proyecto.	El resolutivo del MONORRELLENO fue entregado a los LICITANTES en el anexo ET9-AH del apéndice número 2 de las BASES DE LICITACIÓN, mientras que el resolutivo de impacto ambiental de la PTAR EL AHOGADO, todavía no ha sido emitido por la SEMARNAT Se aclara que en el anexo ET7-AH del apéndice número 2 de las BASES DE LICITACIÓN se señala el resolutivo de impacto ambiental, cuando lo correcto es manifiesto de impacto ambiental. Ver notificación número 4 de esta
-----	--------------------	---------	----------	--	---

[Handwritten signatures and scribbles at the bottom of the page]



**COMISIÓN ESTATAL DEL AGUA DE JALISCO
GOBIERNO DEL ESTADO DE JALISCO**



**ACTA DE LA PRIMER JUNTA DE ACLARACIONES
LICITACIÓN PÚBLICA NACIONAL No. 43111001-046-08**

"LA CONSTRUCCIÓN DE LA PLANTA DE TRATAMIENTO DE AGUAS RESIDUALES EL AHOGADO CON CAPACIDAD DE 2,250 LPS, QUE INCLUYE, PROYECTO EJECUTIVO, CONSTRUCCIÓN, EQUIPAMIENTO ELECTROMECÁNICO, PRUEBAS DE FUNCIONAMIENTO, OPERACIÓN, CONSERVACIÓN, MANTENIMIENTO; ASÍ COMO LA REMOCIÓN Y DISPOSICIÓN FINAL DE LOS BIOSOLIDOS Y SÓLIDOS QUE SE GENEREN, BAJO LA MODALIDAD DE PRECIO ALZADO CON INVERSIÓN MIXTA, PRIVADA, PARCIAL Y RECUPERABLE"

primera junta de aclaraciones.

<p>152</p>	<p>ANEXO ET-9. AH</p>	<p>Monorelleno-Autorización Semades Punto 6.</p>	<p>Obras Hidráulicas</p>	<p>En el Punto No. 6. De mencionado anexo, a la letra dice..." Se acepta su propuesta de establecimiento de una red interna, para coleccionar los escurrimientos pluviales y de lixiviados, conduciéndolos a la planta de Tratamiento de Aguas Residuales El Ahogado....." Solicitamos se nos aclare si estos caudales se pueden manejar de manera separada y recibir tratamientos distintos, dadas las claras diferencias entre sus características fisicoquímicas; por un lado los lixiviados captados en la celdas de disposición contra el agua de lluvia que se</p>	<p>Los LICITANTES podrán proponer una red interna separada para la captación, manejo y/o tratamiento de los lixiviados de las celdas de disposición del MONORELLENO.</p>

[Handwritten signatures and marks are present throughout the page, including a large signature on the left, a signature at the bottom center, and several signatures on the right side.]



COMISIÓN ESTATAL DEL AGUA DE JALISCO GOBIERNO DEL ESTADO DE JALISCO



ACTA DE LA PRIMER JUNTA DE ACLARACIONES LICITACIÓN PÚBLICA NACIONAL No. 43111001-046-08

"LA CONSTRUCCIÓN DE LA PLANTA DE TRATAMIENTO DE AGUAS RESIDUALES EL AHOGADO CON CAPACIDAD DE 2,250 LPS, QUE INCLUYE, PROYECTO EJECUTIVO, CONSTRUCCIÓN, EQUIPAMIENTO ELECTROMECÁNICO, PRUEBAS DE FUNCIONAMIENTO, OPERACIÓN, CONSERVACIÓN, MANTENIMIENTO; ASÍ COMO LA REMOCIÓN Y DISPOSICIÓN FINAL DE LOS BIOSOLIDOS Y SÓLIDOS QUE SE GENEREN, BAJO LA MODALIDAD DE PRECIO ALZADO CON INVERSIÓN MIXTA, PRIVADA, PARCIAL Y RECUPERABLE"

				puede conducir y acumular dentro del predio del monorelleno?	
153	ANEXO ET-9. AH	Monorelleno-Autorización Semades Punto 6.	Obras Hidráulicas	Solicitamos se nos proporcionen copia de la información técnica (Anteproyecto) entregada a Semades para liberar el predio donde se planea instalar el monorelleno, dada la poca información que arroja la lectura de los puntos 7, 11, 17 y 18 ?	Dicha información se encuentra en el anexo ET-8-MO-AH.

[Handwritten signatures and marks are present throughout the page, including a large signature on the left, a signature on the right, and several signatures at the bottom.]

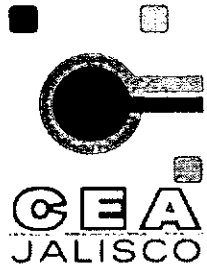

COMISIÓN ESTATAL DEL AGUA DE JALISCO GOBIERNO DEL ESTADO DE JALISCO



ACTA DE LA PRIMER JUNTA DE ACLARACIONES LICITACIÓN PÚBLICA NACIONAL No. 43111001-046-08

"LA CONSTRUCCIÓN DE LA PLANTA DE TRATAMIENTO DE AGUAS RESIDUALES EL AHOGADO CON CAPACIDAD DE 2,250 LPS, QUE INCLUYE, PROYECTO EJECUTIVO, CONSTRUCCIÓN, EQUIPAMIENTO ELECTROMECÁNICO, PRUEBAS DE FUNCIONAMIENTO, OPERACIÓN, CONSERVACIÓN, MANTENIMIENTO; ASÍ COMO LA REMOCIÓN Y DISPOSICIÓN FINAL DE LOS BIOSOLIDOS Y SÓLIDOS QUE SE GENEREN, BAJO LA MODALIDAD DE PRECIO ALZADO CON INVERSIÓN MIXTA, PRIVADA, PARCIAL Y RECUPERABLE"

154	ANEXO ET-9. AH y ET 8-MO AH	Monorelleno-Proyecto y volúmenes de Obra.	Proyecto	Solicitamos se nos proporcionen copia de la información técnica (Anteproyecto) entregada a Semades para liberar el predio donde se planea instalar el monorelleno, derivado de la revisión del catalogo de conceptos donde se consideran habla de 190 mil m2, cuando el monorelleno en su totalidad considera casi 300 mil m2.	Dicha información se encuentra en el anexo ET-8-MO-AH.
-----	-----------------------------	---	----------	--	--

[Handwritten signatures and initials are present throughout the page, including a large signature on the left side and several smaller ones at the bottom.]



COMISIÓN ESTATAL DEL AGUA DE JALISCO GOBIERNO DEL ESTADO DE JALISCO



ACTA DE LA PRIMER JUNTA DE ACLARACIONES LICITACIÓN PÚBLICA NACIONAL No. 43111001-046-08

"LA CONSTRUCCIÓN DE LA PLANTA DE TRATAMIENTO DE AGUAS RESIDUALES EL AHOGADO CON CAPACIDAD DE 2,250 LPS, QUE INCLUYE, PROYECTO EJECUTIVO, CONSTRUCCIÓN, EQUIPAMIENTO ELECTROMECÁNICO, PRUEBAS DE FUNCIONAMIENTO, OPERACIÓN, CONSERVACIÓN, MANTENIMIENTO; ASÍ COMO LA REMOCIÓN Y DISPOSICIÓN FINAL DE LOS BIOSOLIDOS Y SÓLIDOS QUE SE GENEREN, BAJO LA MODALIDAD DE PRECIO ALZADO CON INVERSIÓN MIXTA, PRIVADA, PARCIAL Y RECUPERABLE"

155	ANEXO ET-9. AH	Monorelleno-Operación Punto. 8	Operación y Mantenimiento	<p>En el punto No. 8 de mencionado anexo se menciona "...Deberá ser una práctica indispensable el secado de los lodos a los límites establecidos (máximo 74.0% de humedad total), su pronta mezcla con arcilla y compactación inmediata, que permita evitar la proliferación de olores indeseables, quedando prohibido su depósito sin mezclar con arcilla, dentro del Monorelleno..." ; la práctica de mezclar lodos estabilizados con arcilla no es común para evitar los problemas planteados en el texto citado; sin embargo reduce el tiempo de vida útil del relleno y encarece el costo de disposición por la arcilla utilizada en la "mezcla"; solicitamos se nos aclare cuál será el procedimiento o política aceptada</p>	<p>Es responsabilidad del licitante la elaboración del proyecto ejecutivo del cual deberá ser sancionado favorablemente por las autoridades competentes en esta materia.</p>
-----	----------------	--------------------------------	---------------------------	---	--

[Handwritten signature]

[Handwritten signature]

[Handwritten signature]

[Handwritten signature]

[Handwritten signature]

[Handwritten signature]



COMISIÓN ESTATAL DEL AGUA DE JALISCO GOBIERNO DEL ESTADO DE JALISCO



ACTA DE LA PRIMER JUNTA DE ACLARACIONES LICITACIÓN PÚBLICA NACIONAL No. 43111001-046-08

"LA CONSTRUCCIÓN DE LA PLANTA DE TRATAMIENTO DE AGUAS RESIDUALES EL AHOGADO CON CAPACIDAD DE 2,250 LPS, QUE INCLUYE, PROYECTO EJECUTIVO, CONSTRUCCIÓN, EQUIPAMIENTO ELECTROMECÁNICO, PRUEBAS DE FUNCIONAMIENTO, OPERACIÓN, CONSERVACIÓN, MANTENIMIENTO; ASÍ COMO LA REMOCIÓN Y DISPOSICIÓN FINAL DE LOS BIOSOLIDOS Y SÓLIDOS QUE SE GENEREN, BAJO LA MODALIDAD DE PRECIO ALZADO CON INVERSIÓN MIXTA, PRIVADA, PARCIAL Y RECUPERABLE"

				de manejo de sólidos estabilizados una vez que son enviados al monorelleno, considerando que el cierre de la celda de lodos si se realizaría con arcilla y debidamente compactado.	
156	ANEXO ET-9. AH	Monorelleno-Operación Punto. 8	Proyecto	Solicitamos nos informe en que sitio tiene considerado la CEAS enviar los residuos sólidos generados en el pretratamiento ?	El monorrelleno es para los biosólidos, arenas y sólidos del pretratamiento de la planta el Ahogado.



**COMISIÓN ESTATAL DEL AGUA DE JALISCO
GOBIERNO DEL ESTADO DE JALISCO**



**ACTA DE LA PRIMER JUNTA DE ACLARACIONES
LICITACIÓN PÚBLICA NACIONAL No. 43111001-046-08**

"LA CONSTRUCCIÓN DE LA PLANTA DE TRATAMIENTO DE AGUAS RESIDUALES EL AHOGADO CON CAPACIDAD DE 2,250 LPS, QUE INCLUYE, PROYECTO EJECUTIVO, CONSTRUCCIÓN, EQUIPAMIENTO ELECTROMECAÁNICO, PRUEBAS DE FUNCIONAMIENTO, OPERACIÓN, CONSERVACIÓN, MANTENIMIENTO; ASÍ COMO LA REMOCIÓN Y DISPOSICIÓN FINAL DE LOS BIOSOLIDOS Y SÓLIDOS QUE SE GENEREN, BAJO LA MODALIDAD DE PRECIO ALZADO CON INVERSIÓN MIXTA, PRIVADA, PARCIAL Y RECUPERABLE"

<p>157.</p>	<p>ANEXO ET-8 y 9. AH</p>	<p>Monorelleno-Especif. De construcción</p>	<p>Proyecto</p>	<p>Según la NOM-083- SEMARNAT-2003 para la construcción de un Relleno Controlado debemos respetar el derecho de vía de las líneas de transmisión eléctrica; con la línea que se ubica en el terreno destinado al monorelleno que se deberá hacer: respetar el derecho de vía de CFE ó reubicar mencionada línea y sus torres?</p>	<p>La NOM-083 no establece ninguna restricción al respecto de líneas eléctricas; de cualquier manera, la que existe en el interior del predio destinado para el monorelleno de lodos es una línea que se encuentra fuera de servicio, incluso el cableado está cortado en prácticamente todo este tramo, y los postes de concreto que aún quedan deben ser retirados.</p>
<p>158</p>	<p>ANEXO ET-8 y 9. AH</p>	<p>Monorelleno-Especificaciones de construcción</p>	<p>Proyecto</p>	<p>Derivado de la pregunta anterior, en caso de requerir reubicar ó retirar mencionada línea, quien es el responsable de cubrir los costos de la ejecución y tramitar las</p>	<p>Ver respuesta anterior.</p>

[Handwritten signature]

[Handwritten signature]

[Handwritten signature]

[Multiple handwritten signatures and marks at the bottom of the page]



**COMISIÓN ESTATAL DEL AGUA DE JALISCO
GOBIERNO DEL ESTADO DE JALISCO**



**ACTA DE LA PRIMER JUNTA DE ACLARACIONES
LICITACIÓN PÚBLICA NACIONAL No. 43111001-046-08**

"LA CONSTRUCCIÓN DE LA PLANTA DE TRATAMIENTO DE AGUAS RESIDUALES EL AHOGADO CON CAPACIDAD DE 2,250 LPS, QUE INCLUYE, PROYECTO EJECUTIVO, CONSTRUCCIÓN, EQUIPAMIENTO ELECTROMECAÁNICO, PRUEBAS DE FUNCIONAMIENTO, OPERACIÓN, CONSERVACIÓN, MANTENIMIENTO; ASÍ COMO LA REMOCIÓN Y DISPOSICIÓN FINAL DE LOS BIOSOLIDOS Y SÓLIDOS QUE SE GENEREN, BAJO LA MODALIDAD DE PRECIO ALZADO CON INVERSIÓN MIXTA, PRIVADA, PARCIAL Y RECUPERABLE"

				autorizaciones respectivas?	
159	Apéndice 4	Punto 9.12 inciso f	Información para el Proyecto Ejecutivo	El inciso f, indica: Software de simulación del proceso de tratamiento propuesto, tanto de la línea de agua y lodos, en la cual se puedan introducir datos de proyecto como caudal, calidad de agua y nos proporcione eficiencias de cada proceso unitario, calidades de agua, flujo másico, etc. La programación del Software quedará a criterio del licitante Favor de aclarar si este Software se debe incluir en los documentos de la oferta o bien lo presentará únicamente el LICITANTE GANADOR en el proyecto ejecutivo que	Este inciso f) aplica únicamente al licitante ganador

[Handwritten signatures and marks are present throughout the page, including a large signature on the left side of the table, and several smaller signatures and initials below the table.]



COMISIÓN ESTATAL DEL AGUA DE JALISCO GOBIERNO DEL ESTADO DE JALISCO



ACTA DE LA PRIMER JUNTA DE ACLARACIONES LICITACIÓN PÚBLICA NACIONAL No. 43111001-046-08

"LA CONSTRUCCIÓN DE LA PLANTA DE TRATAMIENTO DE AGUAS RESIDUALES EL AHOGADO CON CAPACIDAD DE 2,250 LPS, QUE INCLUYE, PROYECTO EJECUTIVO, CONSTRUCCIÓN, EQUIPAMIENTO ELECTROMECÁNICO, PRUEBAS DE FUNCIONAMIENTO, OPERACIÓN, CONSERVACIÓN, MANTENIMIENTO; ASÍ COMO LA REMOCIÓN Y DISPOSICIÓN FINAL DE LOS BIOSOLIDOS Y SÓLIDOS QUE SE GENEREN, BAJO LA MODALIDAD DE PRECIO ALZADO CON INVERSIÓN MIXTA, PRIVADA, PARCIAL Y RECUPERABLE"

				realice	
160	Bases de Licitación	Punto 20 Motivos para desechar las Proposiciones	Punto 20.2 apartado XIII inciso n	El inciso n indica: Proponer para la desinfección del agua tratada un agente o sistema distinto a la radiación ultravioleta o el ozono; que el diseño del sistema de desinfección por radiación ultravioleta, en su caso, el Licitante utilice valores de Transmitancia superiores a 60%. Favor de Aclarar si la desinfección con cloro del agua tratada no es válida	Prevalece lo establecido en el inciso n). Considerar la desinfección con ozono o con luz ultravioleta.



COMISIÓN ESTATAL DEL AGUA DE JALISCO GOBIERNO DEL ESTADO DE JALISCO



ACTA DE LA PRIMER JUNTA DE ACLARACIONES LICITACIÓN PÚBLICA NACIONAL No. 43111001-046-08

"LA CONSTRUCCIÓN DE LA PLANTA DE TRATAMIENTO DE AGUAS RESIDUALES EL AHOGADO CON CAPACIDAD DE 2,250 LPS, QUE INCLUYE, PROYECTO EJECUTIVO, CONSTRUCCIÓN, EQUIPAMIENTO ELECTROMECÁNICO, PRUEBAS DE FUNCIONAMIENTO, OPERACIÓN, CONSERVACIÓN, MANTENIMIENTO; ASÍ COMO LA REMOCIÓN Y DISPOSICIÓN FINAL DE LOS BIOSOLIDOS Y SÓLIDOS QUE SE GENEREN, BAJO LA MODALIDAD DE PRECIO ALZADO CON INVERSIÓN MIXTA, PRIVADA, PARCIAL Y RECUPERABLE"

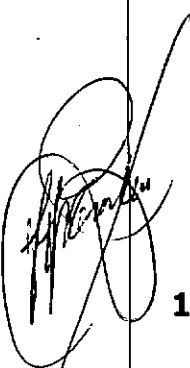
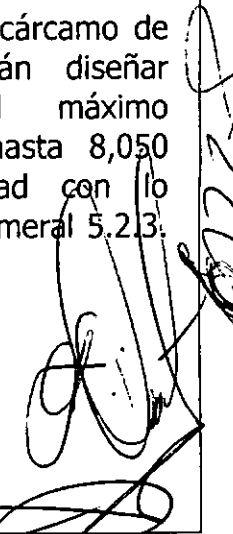
 161	Apéndice 2	Puntos 5.2 Caudales y 5.5 Tratamiento de Aguas Residuales	Caudales y Tratamiento de aguas residuales	<p>En el punto 5.2.3 se indica: Para el diseño del cárcamo de bombeo, pretratamiento (desbaste grueso, medio, desbaste fino, desarenado y desengrasado) de la PTAR el Ahogado, se debe considerar un caudal máximo de 8 050 LPS. En el punto 5.2.10 se indica: Las instalaciones del pretratamiento, deberán considerarse para el caudal máximo, valor obtenido, multiplicando el valor del caudal nominal promedio de 2 250 LPS por un factor de 1.8 o sea 4 050 LPS. En el punto 5.5.6 inciso b) indica: Cada uno de los equipos de desbaste grueso, medio y fino deberán tener suficiente capacidad para poder admitir en su conjunto la totalidad del caudal máximo instantáneo de 8 050 LPS</p>	<p>El pretratamiento y cárcamo de bombeo se deberán diseñar para un caudal máximo extraordinario de hasta 8,050 lps, de conformidad con lo establecido en el numeral 5.2.3. del apéndice 2</p> 
---	------------	---	--	--	---

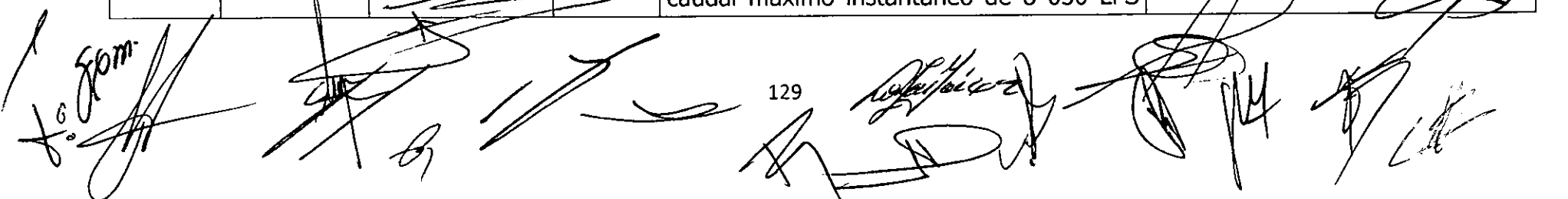



COMISIÓN ESTATAL DEL AGUA DE JALISCO GOBIERNO DEL ESTADO DE JALISCO



ACTA DE LA PRIMER JUNTA DE ACLARACIONES LICITACIÓN PÚBLICA NACIONAL No. 43111001-046-08

"LA CONSTRUCCIÓN DE LA PLANTA DE TRATAMIENTO DE AGUAS RESIDUALES EL AHOGADO CON CAPACIDAD DE 2,250 LPS, QUE INCLUYE, PROYECTO EJECUTIVO, CONSTRUCCIÓN, EQUIPAMIENTO ELECTROMECÁNICO, PRUEBAS DE FUNCIONAMIENTO, OPERACIÓN, CONSERVACIÓN, MANTENIMIENTO; ASÍ COMO LA REMOCIÓN Y DISPOSICIÓN FINAL DE LOS BIOSOLIDOS Y SÓLIDOS QUE SE GENEREN, BAJO LA MODALIDAD DE PRECIO ALZADO CON INVERSIÓN MIXTA, PRIVADA, PARCIAL Y RECUPERABLE"

				en caso de dejar fuera de servicio uno de ellos. Favor de aclarar cual es el caudal que se debe considerar para el diseño del pretratamiento	
162	Anexo ET5-AH Especificaciones para Obra civil	6.- Cerca Perimetral	Punto 6.2	El Punto 6.2 indica: La empresa deberá instalar una cerca con malla ciclónica de 2.40 m de altura mínima en: Favor de complementar el párrafo, ya que no indican donde instalar la malla ciclónica	Es barda perimetral, consultar el documento ET5-AH actualizado, entregado en este evento.

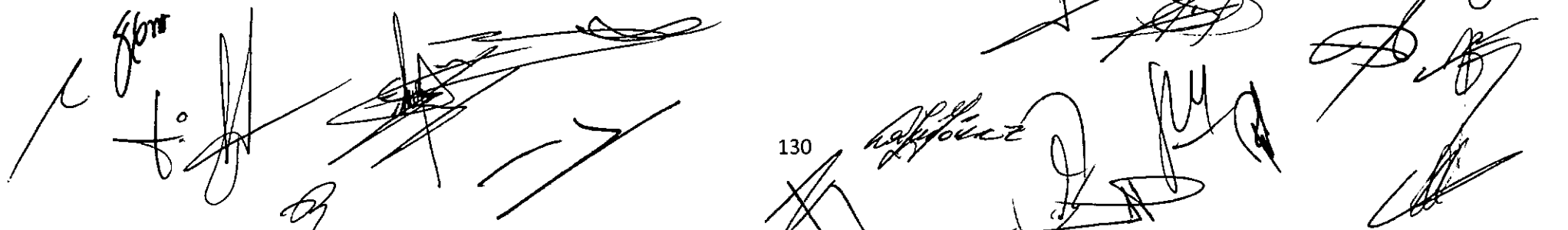



COMISIÓN ESTATAL DEL AGUA DE JALISCO GOBIERNO DEL ESTADO DE JALISCO



ACTA DE LA PRIMER JUNTA DE ACLARACIONES LICITACIÓN PÚBLICA NACIONAL No. 43111001-046-08

"LA CONSTRUCCIÓN DE LA PLANTA DE TRATAMIENTO DE AGUAS RESIDUALES EL AHOGADO CON CAPACIDAD DE 2,250 LPS, QUE INCLUYE, PROYECTO EJECUTIVO, CONSTRUCCIÓN, EQUIPAMIENTO ELECTROMECAÁNICO, PRUEBAS DE FUNCIONAMIENTO, OPERACIÓN, CONSERVACIÓN, MANTENIMIENTO; ASÍ COMO LA REMOCIÓN Y DISPOSICIÓN FINAL DE LOS BIOSOLIDOS Y SÓLIDOS QUE SE GENEREN, BAJO LA MODALIDAD DE PRECIO ALZADO CON INVERSIÓN MIXTA, PRIVADA, PARCIAL Y RECUPERABLE"

163	Anexo ET5-AH Especificaciones para Obra civil	10.- Especificación de Barda Perimetral	En este punto se indica : Especificación perimetral en el mono-relleno El Ahogado. Favor de Aclarar si la misma especificación aplica para la barda perimetral del terreno de la PTAR EL AHOGADO.	Es barda perimetral, consultar el documento ET5-AH actualizado, entregado en este evento.
-----	---	--	---	---

[Handwritten signatures and initials are present throughout the page, including a large signature on the left, several in the center, and a cluster on the right. Some initials are circled or underlined.]



**COMISIÓN ESTATAL DEL AGUA DE JALISCO
GOBIERNO DEL ESTADO DE JALISCO**



**ACTA DE LA PRIMER JUNTA DE ACLARACIONES
LICITACIÓN PÚBLICA NACIONAL No. 43111001-046-08**

"LA CONSTRUCCIÓN DE LA PLANTA DE TRATAMIENTO DE AGUAS RESIDUALES EL AHOGADO CON CAPACIDAD DE 2,250 LPS, QUE INCLUYE, PROYECTO EJECUTIVO, CONSTRUCCIÓN, EQUIPAMIENTO ELECTROMECÁNICO, PRUEBAS DE FUNCIONAMIENTO, OPERACIÓN, CONSERVACIÓN, MANTENIMIENTO; ASÍ COMO LA REMOCIÓN Y DISPOSICIÓN FINAL DE LOS BIOSOLIDOS Y SÓLIDOS QUE SE GENEREN, BAJO LA MODALIDAD DE PRECIO ALZADO CON INVERSIÓN MIXTA, PRIVADA, PARCIAL Y RECUPERABLE"

<p>164</p>	<p>Apéndice 5</p>	<p>2. Documento 2. Catálogo de Eventos para la PTAR El Ahogado con erogaciones...lo s licitantes deberán considerar en su catálogo de eventos por lo menos la estructura propuesta en los formatos del Anexo PE- AH-ECE. Este</p>	<p>Conteni do Propues ta Económi ca</p>	<p>Favor de ratificar si la CEA considera que la estructura del Catálogo de Eventos de acuerdo al Anexo PE-AH-ACE es suficiente para presentar la oferta, ya que se considera insuficiente para el control de los avances de ésta.</p>	<p>La CEA propone esa estructura, pero el LICITANTE podrá realizar las adecuaciones y adiciones a dicha estructura de catalogo según lo considere, siempre y cuando considere los eventos solicitados por la CEA.</p>
------------	-------------------	---	---	--	---



COMISIÓN ESTATAL DEL AGUA DE JALISCO GOBIERNO DEL ESTADO DE JALISCO



ACTA DE LA PRIMER JUNTA DE ACLARACIONES LICITACIÓN PÚBLICA NACIONAL No. 43111001-046-08

"LA CONSTRUCCIÓN DE LA PLANTA DE TRATAMIENTO DE AGUAS RESIDUALES EL AHOGADO CON CAPACIDAD DE 2,250 LPS, QUE INCLUYE, PROYECTO EJECUTIVO, CONSTRUCCIÓN, EQUIPAMIENTO ELECTROMECÁNICO, PRUEBAS DE FUNCIONAMIENTO, OPERACIÓN, CONSERVACIÓN, MANTENIMIENTO; ASÍ COMO LA REMOCIÓN Y DISPOSICIÓN FINAL DE LOS BIOSOLIDOS Y SÓLIDOS QUE SE GENEREN, BAJO LA MODALIDAD DE PRECIO ALZADO CON INVERSIÓN MIXTA, PRIVADA, PARCIAL Y RECUPERABLE"

		catálogo contendrá un número suficiente de eventos fácilmente identificables para que pueda ser utilizado por la CEA y/o la Supervisión durante la construcción, montaje de equipos y pruebas de			
--	--	--	--	--	--



COMISIÓN ESTATAL DEL AGUA DE JALISCO GOBIERNO DEL ESTADO DE JALISCO



ACTA DE LA PRIMER JUNTA DE ACLARACIONES LICITACIÓN PÚBLICA NACIONAL No. 43111001-046-08

"LA CONSTRUCCIÓN DE LA PLANTA DE TRATAMIENTO DE AGUAS RESIDUALES EL AHOGADO CON CAPACIDAD DE 2,250 LPS, QUE INCLUYE, PROYECTO EJECUTIVO, CONSTRUCCIÓN, EQUIPAMIENTO ELECTROMECÁNICO, PRUEBAS DE FUNCIONAMIENTO, OPERACIÓN, CONSERVACIÓN, MANTENIMIENTO; ASÍ COMO LA REMOCIÓN Y DISPOSICIÓN FINAL DE LOS BIOSOLIDOS Y SÓLIDOS QUE SE GENEREN, BAJO LA MODALIDAD DE PRECIO ALZADO CON INVERSIÓN MIXTA, PRIVADA, PARCIAL Y RECUPERABLE"

		funcionamiento y pruebas de capacidad de la PTAR El Ahogado, para el control de los avances y pago de las estimaciones correspondientes a la Empresa.			
--	--	---	--	--	--



**COMISIÓN ESTATAL DEL AGUA DE JALISCO
GOBIERNO DEL ESTADO DE JALISCO**



**ACTA DE LA PRIMER JUNTA DE ACLARACIONES
LICITACIÓN PÚBLICA NACIONAL No. 43111001-046-08**

"LA CONSTRUCCIÓN DE LA PLANTA DE TRATAMIENTO DE AGUAS RESIDUALES EL AHOGADO CON CAPACIDAD DE 2,250 LPS, QUE INCLUYE, PROYECTO EJECUTIVO, CONSTRUCCIÓN, EQUIPAMIENTO ELECTROMECÁNICO, PRUEBAS DE FUNCIONAMIENTO, OPERACIÓN, CONSERVACIÓN, MANTENIMIENTO; ASÍ COMO LA REMOCIÓN Y DISPOSICIÓN FINAL DE LOS BIOSOLIDOS Y SÓLIDOS QUE SE GENEREN, BAJO LA MODALIDAD DE PRECIO ALZADO CON INVERSIÓN MIXTA, PRIVADA, PARCIAL Y RECUPERABLE"

<p align="center">165</p>	<p align="center">Apéndice 2</p>	<p align="center">Punto 3 Alcances de la Licitación</p>	<p align="center">Punto 3.1.2 inciso k</p>	<p>El inciso k indica: Sistema de control o tratamiento de olor para las etapas de: pretratamiento, manejo de cribados, cárcamo de bombeo de agua cruda y sedimentación primaria, en su caso, espesamiento de lodos, en su caso; tanque de mezclado y almacenamiento de lodos espesados. El sistema de tratamiento deberá tener una eficiencia de remoción mínima de H₂S del 99% o una concentración de 0.5 ppm a la salida del sistema, al que resulte mayor. Favor de indicar : La Norma o Normas que aplican para el diseño del sistema control de olores requerido. ¿Será necesario la contratación del alguna institución que certifique las mediciones de la</p>	<p>No existe una NOM o NMX aplicable para el diseño del Sistema de control y tratamiento de olor. El LICITANTE deberá recurrir a un especialista y/o proveedor de equipos para la selección y diseño del sistema en cuestión.</p> <p>El sistema de control de olor deberá incluir un sensor y/o medidor en línea de la concentración de H₂S en la línea de venteo del aire tratado. Para fines contractuales, la CEA recurrirá a los servicios de un tercero para la verificar la eficiencia operativa del sistema de</p>
----------------------------------	----------------------------------	---	--	---	--

Handwritten signatures and initials are present at the bottom of the page, including a large signature on the left and several smaller ones on the right.



**COMISIÓN ESTATAL DEL AGUA DE JALISCO
GOBIERNO DEL ESTADO DE JALISCO**



**ACTA DE LA PRIMER JUNTA DE ACLARACIONES
LICITACIÓN PÚBLICA NACIONAL No. 43111001-046-08**

"LA CONSTRUCCIÓN DE LA PLANTA DE TRATAMIENTO DE AGUAS RESIDUALES EL AHOGADO CON CAPACIDAD DE 2,250 LPS, QUE INCLUYE, PROYECTO EJECUTIVO, CONSTRUCCIÓN, EQUIPAMIENTO ELECTROMECÁNICO, PRUEBAS DE FUNCIONAMIENTO, OPERACIÓN, CONSERVACIÓN, MANTENIMIENTO; ASÍ COMO LA REMOCIÓN Y DISPOSICIÓN FINAL DE LOS BIOSOLIDOS Y SÓLIDOS QUE SE GENEREN, BAJO LA MODALIDAD DE PRECIO ALZADO CON INVERSIÓN MIXTA, PRIVADA, PARCIAL Y RECUPERABLE"

				concentración de H2S en el sistema de tratamiento de olor. ¿La CEA recomienda algún sistema específico de tratamiento de olores?	control y tratamiento de olor. Por lo anterior el licitante deberá considerar en su propuesta que estará sujeto a la vigilancia e inspección de las autoridades competentes en esta materia.
166	Apéndice 2	Punto 5.5.6 Pretratamiento	Inciso d	Inciso d indica: La medición de caudal se deberá hacer después del desbaste fino, con medidor ultrasónico instalado sobre una estructura de control como un canal Parshall. Se deberán incluir dos medidores uno para el flujo que entra a la planta y otro para medir el flujo de excedencia. Favor de indicar la filosofía de la CEA para	La CEA notifica que es indispensable la instalación de una estructura y/o dispositivo para medir y cuantificar los caudales excedentes. El pretratamiento se deberá diseñar con capacidad para un caudal máximo extraordinario de



**COMISIÓN ESTATAL DEL AGUA DE JALISCO
GOBIERNO DEL ESTADO DE JALISCO**



**ACTA DE LA PRIMER JUNTA DE ACLARACIONES
LICITACIÓN PÚBLICA NACIONAL No. 43111001-046-08**

"LA CONSTRUCCIÓN DE LA PLANTA DE TRATAMIENTO DE AGUAS RESIDUALES EL AHOGADO CON CAPACIDAD DE 2,250 LPS, QUE INCLUYE, PROYECTO EJECUTIVO, CONSTRUCCIÓN, EQUIPAMIENTO ELECTROMECAÁNICO, PRUEBAS DE FUNCIONAMIENTO, OPERACIÓN, CONSERVACIÓN, MANTENIMIENTO; ASÍ COMO LA REMOCIÓN Y DISPOSICIÓN FINAL DE LOS BIOSOLIDOS Y SÓLIDOS QUE SE GENEREN, BAJO LA MODALIDAD DE PRECIO ALZADO CON INVERSIÓN MIXTA, PRIVADA, PARCIAL Y RECUPERABLE"

				requerir la lectura del flujo excedente, el cual tendrá una variación considerable, de acuerdo a la estación del año y horas pico. ¿Es indispensable su instalación?. Favor de definir si todo el caudal que llegue a la planta se le va a dar pretratamiento.	hasta 8,050 lps, de conformidad con lo establecido en el numeral 5.2.3.
167	Apéndice 5	Punto 5.5.7 Tratamiento Primario y Punto 5.5.8. Tratamiento Secundario	Inciso d	En los dos puntos mencionados (5.5.7. y 5.5.8. inciso d) se establece que se deberán considerar dispositivos de succión radial o diametral (según sea el diámetro del tanque) en los sedimentadores primarios o secundarios, en caso de haberlos; igualmente establecen límites máximos de carga hidráulica y de sólidos, las cuales corresponden a sistemas convencionales de colección de lodos en	No es motivo para desechar las PROPUESTAS el incluir sistemas de sedimentación primaria o secundaria de tipo convencional, o el proponer sistemas de colección de lodos, en tanto el LICITANTE se apegue a los criterios establecidos en el Apéndice 2.

[Handwritten signatures and scribbles are present throughout the page, particularly around the table and at the bottom.]

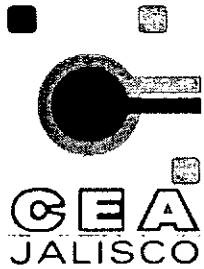

**COMISIÓN ESTATAL DEL AGUA DE JALISCO
GOBIERNO DEL ESTADO DE JALISCO**



**ACTA DE LA PRIMER JUNTA DE ACLARACIONES
LICITACIÓN PÚBLICA NACIONAL No. 43111001-046-08**

"LA CONSTRUCCIÓN DE LA PLANTA DE TRATAMIENTO DE AGUAS RESIDUALES EL AHOGADO CON CAPACIDAD DE 2,250 LPS, QUE INCLUYE, PROYECTO EJECUTIVO, CONSTRUCCIÓN, EQUIPAMIENTO ELECTROMECÁNICO, PRUEBAS DE FUNCIONAMIENTO, OPERACIÓN, CONSERVACIÓN, MANTENIMIENTO; ASÍ COMO LA REMOCIÓN Y DISPOSICIÓN FINAL DE LOS BIOSOLIDOS Y SÓLIDOS QUE SE GENEREN, BAJO LA MODALIDAD DE PRECIO ALZADO CON INVERSIÓN MIXTA, PRIVADA, PARCIAL Y RECUPERABLE"

				<p>unidades de sedimentación: solicitamos se nos aclares si será motivo de descalificación proponer sistemas convencionales de sedimentación primaria y secundaria, así como sistemas de colección de lodos de los mismos?</p>	
168	Bases de Licitación	4 Descripción General de la Licitación	4,4	<p>Favor de confirmar si el Contrato de Asociación que se señala en el punto 4.4 de las Bases, debe ser interpretado como un Convenio Consorcial que deberá ser proporcionado por el Consorcio y no como la creación de una asociación en participación en los términos de la legislación mercantil</p>	<p>Se confirma, se trata de un Convenio Consorcial para la participación y en caso de resultar ganadora se obligan a formar una sociedad de propósito único tal y como se señala en el apartado 4.5 de las BASES DE LICITACIÓN.</p>

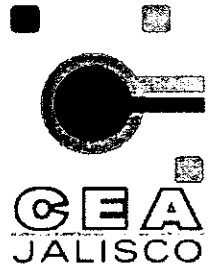

COMISIÓN ESTATAL DEL AGUA DE JALISCO GOBIERNO DEL ESTADO DE JALISCO



ACTA DE LA PRIMER JUNTA DE ACLARACIONES LICITACIÓN PÚBLICA NACIONAL No. 43111001-046-08

"LA CONSTRUCCIÓN DE LA PLANTA DE TRATAMIENTO DE AGUAS RESIDUALES EL AHOGADO CON CAPACIDAD DE 2,250 LPS, QUE INCLUYE, PROYECTO EJECUTIVO, CONSTRUCCIÓN, EQUIPAMIENTO ELECTROMECÁNICO, PRUEBAS DE FUNCIONAMIENTO, OPERACIÓN, CONSERVACIÓN, MANTENIMIENTO; ASÍ COMO LA REMOCIÓN Y DISPOSICIÓN FINAL DE LOS BIOSOLIDOS Y SÓLIDOS QUE SE GENEREN, BAJO LA MODALIDAD DE PRECIO ALZADO CON INVERSIÓN MIXTA, PRIVADA, PARCIAL Y RECUPERABLE"

169	Generales.		En caso de que algún accionista del Consorcio sea extranjero, favor de aclarar si podrá participar en la EMPRESA o sociedad en propósito específico que al efecto se constituya para suscribir el contrato de obra con la CEA	SE ACEPTA; se permite la participación de extranjeros en términos de lo dispuesto en el numeral 8.2, II de las BASES DE LICITACIÓN.
170	Generales.		En caso que los participantes hayan presentado las propuestas técnica y económica de la presente licitación y la CEA decida suspender la licitación, favor de confirmar que la CEA correrá con los gastos que haya implicado la elaboración de dichas propuestas, al no ser causas imputables de los participantes	NO SE ACEPTA, la CEA no se hace responsable por dichos gastos, tal y como se señalo en el numeral 4.12 de las BASES DE LICITACIÓN.

[Handwritten signatures and scribbles covering the bottom of the page]



COMISIÓN ESTATAL DEL AGUA DE JALISCO GOBIERNO DEL ESTADO DE JALISCO



ACTA DE LA PRIMER JUNTA DE ACLARACIONES LICITACIÓN PÚBLICA NACIONAL No. 43111001-046-08

"LA CONSTRUCCIÓN DE LA PLANTA DE TRATAMIENTO DE AGUAS RESIDUALES EL AHOGADO CON CAPACIDAD DE 2,250 LPS, QUE INCLUYE, PROYECTO EJECUTIVO, CONSTRUCCIÓN, EQUIPAMIENTO ELECTROMECAÁNICO, PRUEBAS DE FUNCIONAMIENTO, OPERACIÓN, CONSERVACIÓN, MANTENIMIENTO; ASÍ COMO LA REMOCIÓN Y DISPOSICIÓN FINAL DE LOS BIOSOLIDOS Y SÓLIDOS QUE SE GENEREN, BAJO LA MODALIDAD DE PRECIO ALZADO CON INVERSIÓN MIXTA, PRIVADA, PARCIAL Y RECUPERABLE"

171	Generales.		En el caso de que la Proposición contenga errores, omisiones, inconsistencias o deficiencias que deriven de la información proporcionada por la CEA para la elaboración de la Proposición que no pudieran ser constatadas o comprobadas por el licitante, solicitamos que la CEA asuma la responsabilidad por dichos errores, omisiones, inconsistencias o deficiencias si tienen un efecto negativo en la construcción de la Obra del Proyecto	NO SE ACEPTA; la CEA no asume más responsabilidades que las señaladas en las BASES DE LICITACIÓN y de ninguna forma acepta éste tipo de planteamientos condicionantes por parte de los LICITANTES.
172	Generales.		Favor de confirmar que para el caso de los concursantes que no resultaron ganadores en la licitación, la vigencia de sus propuestas será hasta la fecha del fallo.	Se confirma que la vigencia de las PROPOSICIONES no ganadoras es hasta la fecha del FALLO.



**COMISIÓN ESTATAL DEL AGUA DE JALISCO
GOBIERNO DEL ESTADO DE JALISCO**



**ACTA DE LA PRIMER JUNTA DE ACLARACIONES
LICITACIÓN PÚBLICA NACIONAL No. 43111001-046-08**

"LA CONSTRUCCIÓN DE LA PLANTA DE TRATAMIENTO DE AGUAS RESIDUALES EL AHOGADO CON CAPACIDAD DE 2,250 LPS, QUE INCLUYE, PROYECTO EJECUTIVO, CONSTRUCCIÓN, EQUIPAMIENTO ELECTROMECÁNICO, PRUEBAS DE FUNCIONAMIENTO, OPERACIÓN, CONSERVACIÓN, MANTENIMIENTO; ASÍ COMO LA REMOCIÓN Y DISPOSICIÓN FINAL DE LOS BIOSOLIDOS Y SÓLIDOS QUE SE GENEREN, BAJO LA MODALIDAD DE PRECIO ALZADO CON INVERSIÓN MIXTA, PRIVADA, PARCIAL Y RECUPERABLE"

173	Bases de Licitación.	8 Participantes	8.4 fracción II	Favor de aclarar si el Tecnólogo a que se refieren las bases, deberá ser una persona moral miembro del consorcio o una persona física en específico	Se aclara que en el numeral 8.2 inciso I de las BASES DE LICITACIÓN se señala que pueden participar personas físicas y morales en la presente LICITACIÓN, siempre y cuando cumpla con todos los requisitos establecidos en las BASES DE LICITACIÓN para el tecnólogo.
174	Bases de Licitación.	6 Calendario de la Licitación.		Favor de aclarar la fecha límite que el licitante tendrá para formular preguntas a la CEA, ya que la fecha indicada en el calendario de actividades difiere de la fecha para la entrega de preguntas de la segunda junta de aclaración	Ver último párrafo del artículo 22 del Reglamento de la Ley de Obras Públicas y Servicios relacionados con las Mismas.



**COMISIÓN ESTATAL DEL AGUA DE JALISCO
GOBIERNO DEL ESTADO DE JALISCO**



**ACTA DE LA PRIMER JUNTA DE ACLARACIONES
LICITACIÓN PÚBLICA NACIONAL No. 43111001-046-08**

"LA CONSTRUCCIÓN DE LA PLANTA DE TRATAMIENTO DE AGUAS RESIDUALES EL AHOGADO CON CAPACIDAD DE 2,250 LPS, QUE INCLUYE, PROYECTO EJECUTIVO, CONSTRUCCIÓN, EQUIPAMIENTO ELECTROMECÁNICO, PRUEBAS DE FUNCIONAMIENTO, OPERACIÓN, CONSERVACIÓN, MANTENIMIENTO; ASÍ COMO LA REMOCIÓN Y DISPOSICIÓN FINAL DE LOS BIOSOLIDOS Y SÓLIDOS QUE SE GENEREN, BAJO LA MODALIDAD DE PRECIO ALZADO CON INVERSIÓN MIXTA, PRIVADA, PARCIAL Y RECUPERABLE"

175	Bases de Licitación.	12 Requisitos de las Proposiciones.	12.3 inciso a.	En la documentación legal, documento 1, se solicita al licitante la constancia ante el Registro Federal de Contribuyentes. No es claro si dicha solicitud se refiere a la constancia del licitante o de su representante legal. Favor de aclarar	Se refiere al RFC del representante legal.
176	Bases de Licitación.	12 Requisitos de las Proposiciones	12.3, inciso b, fracción II	En los documentos que se señalan para acreditar la existencia legal de los licitantes, se solicita que sean registrados en el Registro Público de la Propiedad y del Comercio. En caso que los socios del Consorcio sean extranjeros, favor de aclarar la forma en que estos acreditarán ante la CEA que dicha documentación cumple con los requisitos y legalidad de dicha documentación en su país de origen	La Ley de Inversión Extranjera y la Ley de Sociedades Mercantiles prevén la forma en que los Extranjeros realizan sus actividades registrales en México.

(Handwritten signatures and scribbles are present below the table, including a large signature on the left and several smaller ones at the bottom.)

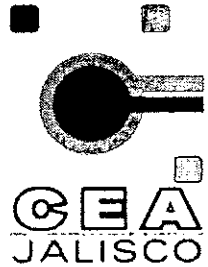

**COMISIÓN ESTATAL DEL AGUA DE JALISCO
GOBIERNO DEL ESTADO DE JALISCO**



**ACTA DE LA PRIMER JUNTA DE ACLARACIONES
LICITACIÓN PÚBLICA NACIONAL No. 43111001-046-08**

"LA CONSTRUCCIÓN DE LA PLANTA DE TRATAMIENTO DE AGUAS RESIDUALES EL AHOGADO CON CAPACIDAD DE 2,250 LPS, QUE INCLUYE, PROYECTO EJECUTIVO, CONSTRUCCIÓN, EQUIPAMIENTO ELECTROMECÁNICO, PRUEBAS DE FUNCIONAMIENTO, OPERACIÓN, CONSERVACIÓN, MANTENIMIENTO; ASÍ COMO LA REMOCIÓN Y DISPOSICIÓN FINAL DE LOS BIOSOLIDOS Y SÓLIDOS QUE SE GENEREN, BAJO LA MODALIDAD DE PRECIO ALZADO CON INVERSIÓN MIXTA, PRIVADA, PARCIAL Y RECUPERABLE"

177	Bases de Licitación.	12 Requisitos de las Proposiciones	12.3, inciso c, fracción VII	Favor de aclarar si el Contratista estará obligado a incrementar su capital social en razón al avance de los trabajos o si el capital social que se establece en las bases de licitación es el mínimo suficiente que deberá mantener el contratista durante todo el tiempo de vigencia del contrato	Es el mínimo suficiente que deberá mantener durante la vigencia del CONTRATO.
178	Bases de Licitación.	12 Requisitos de las Proposiciones	12.3, inciso d, fracción III	Favor de confirmar si los estados financieros internos podrán ser presentados en copia certificada y no necesariamente en documento original, como actualmente se solicita	SE ACEPTA su propuesta, aclarando que si se presentan los estados financieros en original, se cotejarán con copia simple y se devuelven los originales y en caso de presentar copias fotostáticas certificadas ante fedatario Público, la CEA conservará en su poder dichas copias.

[Handwritten signatures and initials are present throughout the page, including a large signature on the left side of the table and several others at the bottom.]

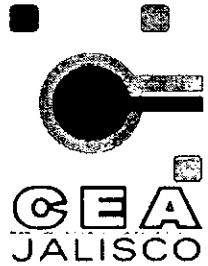

**COMISIÓN ESTATAL DEL AGUA DE JALISCO
GOBIERNO DEL ESTADO DE JALISCO**



**ACTA DE LA PRIMER JUNTA DE ACLARACIONES
LICITACIÓN PÚBLICA NACIONAL No. 43111001-046-08**

"LA CONSTRUCCIÓN DE LA PLANTA DE TRATAMIENTO DE AGUAS RESIDUALES EL AHOGADO CON CAPACIDAD DE 2,250 LPS, QUE INCLUYE, PROYECTO EJECUTIVO, CONSTRUCCIÓN, EQUIPAMIENTO ELECTROMECÁNICO, PRUEBAS DE FUNCIONAMIENTO, OPERACIÓN, CONSERVACIÓN, MANTENIMIENTO; ASÍ COMO LA REMOCIÓN Y DISPOSICIÓN FINAL DE LOS BIOSOLIDOS Y SÓLIDOS QUE SE GENEREN, BAJO LA MODALIDAD DE PRECIO ALZADO CON INVERSIÓN MIXTA, PRIVADA, PARCIAL Y RECUPERABLE"

179	Generales.			Favor de confirmar que el licitante podrá acreditar la experiencia técnica y experiencia por medio de la subcontratación, filiales y/o subsidiarias	NO SE ACEPTA; ya que El LICITANTE debe de acreditar la experiencia únicamente por medio de las EMPRESAS que conformen el CONTRATO DE ASOCIACIÓN, según lo dispone el numeral 12.3 inciso e, en el documento 3 de las BASES DE LICITACIÓN.
180	Generales.			Favor de confirmar si el licitante puede acreditar la experiencia técnica con el personal de dicho licitante, ello a través de la exhibición del currículum vitae de dicho personal	NO SE ACEPTA, ya que El LICITANTE debe de acreditar la experiencia únicamente por medio de las EMPRESAS que conformen el consorcio y no mediante su personal, según lo dispone el numeral 12.3 inciso e, en el documento 3 de las BASES DE

56170
 144
 [Handwritten signatures and initials are present throughout this section, including a large signature on the left and several smaller ones on the right.]



**COMISIÓN ESTATAL DEL AGUA DE JALISCO
GOBIERNO DEL ESTADO DE JALISCO**



**ACTA DE LA PRIMER JUNTA DE ACLARACIONES
LICITACIÓN PÚBLICA NACIONAL No. 43111001-046-08**

"LA CONSTRUCCIÓN DE LA PLANTA DE TRATAMIENTO DE AGUAS RESIDUALES EL AHOGADO CON CAPACIDAD DE 2,250 LPS, QUE INCLUYE, PROYECTO EJECUTIVO, CONSTRUCCIÓN, EQUIPAMIENTO ELECTROMECÁNICO, PRUEBAS DE FUNCIONAMIENTO, OPERACIÓN, CONSERVACIÓN, MANTENIMIENTO; ASÍ COMO LA REMOCIÓN Y DISPOSICIÓN FINAL DE LOS BIOSOLIDOS Y SÓLIDOS QUE SE GENEREN, BAJO LA MODALIDAD DE PRECIO ALZADO CON INVERSIÓN MIXTA, PRIVADA, PARCIAL Y RECUPERABLE"

					LICITACIÓN
181	Bases de Licitación.	21 Fallo de la Licitación.	21,1	Favor de confirmar que el dictamen que sea sustento del fallo será notificado a los concursantes en la misma fecha del fallo	Se confirma que el dictamen sustento del fallo será notificado en la misma fecha de notificación del Fallo.
182	Generales			En algunos casos, empresas del mismo grupo económico y/o filiales y/o subsidiarias y/o terceros relacionados con el licitante son las que llevan a cabo la construcción y/o operación de los proyectos, esto bajo el mando y responsabilidad del licitante. En este caso, favor de confirmar que será permitida la	Ver Cláusula Décima Séptima del CONTRATO.



**COMISIÓN ESTATAL DEL AGUA DE JALISCO
GOBIERNO DEL ESTADO DE JALISCO**



**ACTA DE LA PRIMER JUNTA DE ACLARACIONES
LICITACIÓN PÚBLICA NACIONAL No. 43111001-046-08**

"LA CONSTRUCCIÓN DE LA PLANTA DE TRATAMIENTO DE AGUAS RESIDUALES EL AHOGADO CON CAPACIDAD DE 2,250 LPS, QUE INCLUYE, PROYECTO EJECUTIVO, CONSTRUCCIÓN, EQUIPAMIENTO ELECTROMECAÁNICO, PRUEBAS DE FUNCIONAMIENTO, OPERACIÓN, CONSERVACIÓN, MANTENIMIENTO; ASÍ COMO LA REMOCIÓN Y DISPOSICIÓN FINAL DE LOS BIOSOLIDOS Y SÓLIDOS QUE SE GENEREN, BAJO LA MODALIDAD DE PRECIO ALZADO CON INVERSIÓN MIXTA, PRIVADA, PARCIAL Y RECUPERABLE"

				subcontratación con las entidades antes detalladas para la ejecución del Proyecto, bajo el mando y liderazgo del licitante ganador	
183	Bases de Licitación	21 Fallo de la Licitación.	21.4 apartado o iii.	Se cuentan con tres parámetros distintos para que el licitante acredite el criterio de calidad. En el caso de que el licitante proporcione un contrato que corresponda a un cierto criterio y otro que corresponda a otro criterio, favor de aclarar como se otorgará la puntuación correspondiente	En los parámetros de criterio de calidad las BASES DE LICITACIÓN numeral 21.4 son muy claras al referir como se otorga la puntuación a los LICITANTES.
184	Bases de Licitación.	22 Garantías del Proyecto.		Favor de aclarar si los concursantes deberán proporcionar a la CEA garantía de seriedad, en caso afirmativo, se solicita se	No existe la garantía de seriedad y los LICITANTES únicamente aportarán las garantías señaladas

Handwritten signatures and initials are present at the bottom of the page, including a signature on the left that appears to say 'GOM' and a central number '146'.

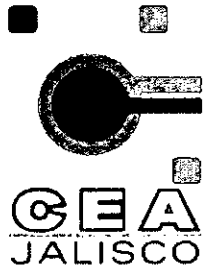



**COMISIÓN ESTATAL DEL AGUA DE JALISCO
GOBIERNO DEL ESTADO DE JALISCO**



**ACTA DE LA PRIMER JUNTA DE ACLARACIONES
LICITACIÓN PÚBLICA NACIONAL No. 43111001-046-08**

"LA CONSTRUCCIÓN DE LA PLANTA DE TRATAMIENTO DE AGUAS RESIDUALES EL AHOGADO CON CAPACIDAD DE 2,250 LPS, QUE INCLUYE, PROYECTO EJECUTIVO, CONSTRUCCIÓN, EQUIPAMIENTO ELECTROMECÁNICO, PRUEBAS DE FUNCIONAMIENTO, OPERACIÓN, CONSERVACIÓN, MANTENIMIENTO; ASÍ COMO LA REMOCIÓN Y DISPOSICIÓN FINAL DE LOS BIOSOLIDOS Y SÓLIDOS QUE SE GENEREN, BAJO LA MODALIDAD DE PRECIO ALZADO CON INVERSIÓN MIXTA, PRIVADA, PARCIAL Y RECUPERABLE"

			especifiquen las condiciones, monto y vigencia de dicha garantía	en la Cláusula Trigésima Quinta del CONTRATO.
 185	Contrato de Obra Pública.	Cláusula Trigésima Sexta.	<p>3. Por interrupción de negocios durante la operación de la PTAR EL AHOGADO.</p> <p>Si por una causa ajena a la empresa u operador, no se pudiera llevar a cabo la operación de la PTAR en los términos pactados, favor de confirmar que la CEA responderá por los deducibles que resulten de los seguros aplicables</p>	<p>En esta Hipótesis de interrupción de negocios, los seguros los paga en un inicio la EMPRESA pero son con cargo al PROYECTO, por lo cual al final los cubre la CEA vía pago de tarifa T2.</p> 

[Handwritten signatures and scribbles at the bottom of the page]



**COMISIÓN ESTATAL DEL AGUA DE JALISCO
GOBIERNO DEL ESTADO DE JALISCO**



**ACTA DE LA PRIMER JUNTA DE ACLARACIONES
LICITACIÓN PÚBLICA NACIONAL No. 43111001-046-08**

"LA CONSTRUCCIÓN DE LA PLANTA DE TRATAMIENTO DE AGUAS RESIDUALES EL AHOGADO CON CAPACIDAD DE 2,250 LPS, QUE INCLUYE, PROYECTO EJECUTIVO, CONSTRUCCIÓN, EQUIPAMIENTO ELECTROMECÁNICO, PRUEBAS DE FUNCIONAMIENTO, OPERACIÓN, CONSERVACIÓN, MANTENIMIENTO; ASÍ COMO LA REMOCIÓN Y DISPOSICIÓN FINAL DE LOS BIOSOLIDOS Y SÓLIDOS QUE SE GENEREN, BAJO LA MODALIDAD DE PRECIO ALZADO CON INVERSIÓN MIXTA, PRIVADA, PARCIAL Y RECUPERABLE"

186	Generales.			Favor de confirmar que en el caso de que una filial del Concursante sea una institución de crédito autorizada para prestar el servicio de banca y crédito, ¿puede ser en ese caso acreedor del contratista y otorgante del crédito para la ejecución del Proyecto?	No existe limitante alguno para que el LICITANTE obtenga los recursos de crédito necesarios para el PROYECTO, por lo cual no existe impedimento alguno para que dicha institución otorgue el crédito al LICITANTE.
187	Apéndice 2	5 Aspectos Técnicos de la PTAR El Ahogado 5.3 Terrenos.	5.3.1	Favor de confirmar que los terrenos donde se construirá el Proyecto será entregado en su totalidad por la CEA con las especificaciones que se establecen en el contrato	Se confirma su solicitud el terreno se entregara al licitante bajo la figura jurídica de comodato.



**COMISIÓN ESTATAL DEL AGUA DE JALISCO
GOBIERNO DEL ESTADO DE JALISCO**



**ACTA DE LA PRIMER JUNTA DE ACLARACIONES
LICITACIÓN PÚBLICA NACIONAL No. 43111001-046-08**

"LA CONSTRUCCIÓN DE LA PLANTA DE TRATAMIENTO DE AGUAS RESIDUALES EL AHOGADO CON CAPACIDAD DE 2,250 LPS, QUE INCLUYE, PROYECTO EJECUTIVO, CONSTRUCCIÓN, EQUIPAMIENTO ELECTROMECÁNICO, PRUEBAS DE FUNCIONAMIENTO, OPERACIÓN, CONSERVACIÓN, MANTENIMIENTO; ASÍ COMO LA REMOCIÓN Y DISPOSICIÓN FINAL DE LOS BIOSOLIDOS Y SÓLIDOS QUE SE GENEREN, BAJO LA MODALIDAD DE PRECIO ALZADO CON INVERSIÓN MIXTA, PRIVADA, PARCIAL Y RECUPERABLE"

188	Apéndice 2	5 Aspectos Técnicos de la PTAR El Ahogado 5.3 Terrenos.	5.3.1	En el caso de que el terreno no cuente con las especificaciones señaladas, favor de confirmar que el contratista no será responsable por los atrasos que esto cause. Asimismo, se solicita que se detallen las acciones que llevará a cabo la CEA para entregar el terreno con estas condiciones	NO SE ACEPTA y se aclara que es responsabilidad de la EMPRESA la elaboración del PROYECTO EJECUTIVO y construcción de acuerdo a las características del terreno.
189	Generales.			Favor de confirmar si para el inicio de los trabajos sobre el Proyecto, la CEA habrá liberado y entregado al Contratista el terreno en cuestión. En caso contrario y de resultar retrasos al Programa, favor de confirmar que los mismos no serán imputables al Contratista	Para la firma del CONTRATO, la CEA firmará el correspondiente Contrato de Comodato con el LICITANTE ganador y por ende entregará jurídica y materialmente el terreno a la EMPRESA.

[Handwritten signature]

[Handwritten signature]

[Multiple handwritten signatures and initials at the bottom of the page]



**COMISIÓN ESTATAL DEL AGUA DE JALISCO
GOBIERNO DEL ESTADO DE JALISCO**



**ACTA DE LA PRIMER JUNTA DE ACLARACIONES
LICITACIÓN PÚBLICA NACIONAL No. 43111001-046-08**

"LA CONSTRUCCIÓN DE LA PLANTA DE TRATAMIENTO DE AGUAS RESIDUALES EL AHOGADO CON CAPACIDAD DE 2,250 LPS, QUE INCLUYE, PROYECTO EJECUTIVO, CONSTRUCCIÓN, EQUIPAMIENTO ELECTROMECÁNICO, PRUEBAS DE FUNCIONAMIENTO, OPERACIÓN, CONSERVACIÓN, MANTENIMIENTO; ASÍ COMO LA REMOCIÓN Y DISPOSICIÓN FINAL DE LOS BIOSOLIDOS Y SÓLIDOS QUE SE GENEREN, BAJO LA MODALIDAD DE PRECIO ALZADO CON INVERSIÓN MIXTA, PRIVADA, PARCIAL Y RECUPERABLE"

190	Generales.			En el caso de que la suscripción del Convenio de Apoyo Financiero se atrase por causas imputables al CEA, ésta se hará responsable de cubrir cualquier daño que pudiera ocasionar a la empresa	NO SE ACEPTA, ya que en la firma del Convenio de Apoyo Financiero, interviene el FONADIN, por lo cual es un acto que no depende exclusivamente de la CEA y por ello no es procedente el reclamo de daños por causas que no son imputables a las partes contratantes.
191	Bases de Licitación.	12 Requisitos de las Proposiciones	12.3, inciso a.	Favor de aclarar si la personalidad del representante común deberá acreditarse con un poder otorgado en un solo documento suscrito por todos los miembros del Consorcio o deberá otorgarse por cada uno de dichos miembros	Se puede otorgar de cualquiera de las dos formas señaladas.



**COMISIÓN ESTATAL DEL AGUA DE JALISCO
GOBIERNO DEL ESTADO DE JALISCO**



**ACTA DE LA PRIMER JUNTA DE ACLARACIONES
LICITACIÓN PÚBLICA NACIONAL No. 43111001-046-08**

"LA CONSTRUCCIÓN DE LA PLANTA DE TRATAMIENTO DE AGUAS RESIDUALES EL AHOGADO CON CAPACIDAD DE 2,250 LPS, QUE INCLUYE, PROYECTO EJECUTIVO, CONSTRUCCIÓN, EQUIPAMIENTO ELECTROMECÁNICO, PRUEBAS DE FUNCIONAMIENTO, OPERACIÓN, CONSERVACIÓN, MANTENIMIENTO; ASÍ COMO LA REMOCIÓN Y DISPOSICIÓN FINAL DE LOS BIOSOLIDOS Y SÓLIDOS QUE SE GENEREN, BAJO LA MODALIDAD DE PRECIO ALZADO CON INVERSIÓN MIXTA, PRIVADA, PARCIAL Y RECUPERABLE"

192	Apéndice 2	4 Programa de Ejecución del Proyecto.	4.1.2	Favor de aclarar el plazo para que la Empresa desarrolle y proporcione a la CEA el Proyecto Ejecutivo Final	El plazo para la elaboración del proyecto ejecutivo se indica en el numeral 4.1.1 del apéndice 2
193	Apéndice 2	4 Programa de Ejecución del Proyecto.	4.1.2	Favor de confirmar que a falta de entrega dentro de los quince días aplicables de la NO OBJECCIÓN por parte de la CEA al Proyecto Ejecutivo presentado por la contratista, se entenderá como aceptado dicho Proyecto Ejecutivo y, consecuentemente, la CEA será igualmente responsable con la contratista por los errores, fallas y/o deficiencias que llegara a tener dicho Proyecto Ejecutivo	En caso de que transcurridos los 15 días no exista manifestación alguna por parte de la CEA el Proyecto se tendrá por no objetado; pero de ninguna forma la CEA será responsable por los errores o fallas de la EMPRESA en la elaboración de dicho Proyecto ejecutivo.
194	Apéndice 2	4 Programa de Ejecución del	4.2.1	Favor de aclarar cuales serían los supuestos para que la CEA otorgue	La CEA no considera otorgar prorroga alguna para la construcción de la PTAR/EL

Handwritten signatures and initials are present throughout the page, including a large signature on the left side of the table and several smaller ones at the bottom. The number '151' is written at the bottom center of the page.



**COMISIÓN ESTATAL DEL AGUA DE JALISCO
GOBIERNO DEL ESTADO DE JALISCO**



**ACTA DE LA PRIMER JUNTA DE ACLARACIONES
LICITACIÓN PÚBLICA NACIONAL No. 43111001-046-08**

"LA CONSTRUCCIÓN DE LA PLANTA DE TRATAMIENTO DE AGUAS RESIDUALES EL AHOGADO CON CAPACIDAD DE 2,250 LPS, QUE INCLUYE, PROYECTO EJECUTIVO, CONSTRUCCIÓN, EQUIPAMIENTO ELECTROMECAÁNICO, PRUEBAS DE FUNCIONAMIENTO, OPERACIÓN, CONSERVACIÓN, MANTENIMIENTO; ASÍ COMO LA REMOCIÓN Y DISPOSICIÓN FINAL DE LOS BIOSOLIDOS Y SÓLIDOS QUE SE GENEREN, BAJO LA MODALIDAD DE PRECIO ALZADO CON INVERSIÓN MIXTA, PRIVADA, PARCIAL Y RECUPERABLE"

		Proyecto.		prórroga para la construcción de la PTAR AHOGADO.	
195	Apéndice 2	4 Programa de Ejecución del Proyecto.	4.3.1	Favor de confirmar si las pruebas de capacidad que se deban realizar a la PTAR serán a cargo de la CEA, o en su caso, si la CEA coadyuvará directamente en la realización de las mismas	Las PRUEBAS DE CAPACIDAD Y DE FUNCIONAMIENTO son responsabilidad de la EMPRESA.
196	Apéndice 2	4 Programa de Ejecución del Proyecto.	4.3.1	En el caso de que las pruebas de funcionamiento y capacidad para la PTAR no se hayan llegado a completar por causas no imputables a la contratista o, en su caso, por causas imputables a la CEA, ¿ésta otorgará alguna prórroga para iniciar la operación?	La CEA no considera otorgar prórroga para iniciar con el periodo de operación. Y en caso de incumplimiento en la calidad del agua tratada se aplicaran las penas convencionales establecidas en el contrato.

[Handwritten signature]

[Handwritten signature]

[Multiple handwritten signatures and initials at the bottom of the page]



**COMISIÓN ESTATAL DEL AGUA DE JALISCO
GOBIERNO DEL ESTADO DE JALISCO**



**ACTA DE LA PRIMER JUNTA DE ACLARACIONES
LICITACIÓN PÚBLICA NACIONAL No. 43111001-046-08**

"LA CONSTRUCCIÓN DE LA PLANTA DE TRATAMIENTO DE AGUAS RESIDUALES EL AHOGADO CON CAPACIDAD DE 2,250 LPS, QUE INCLUYE, PROYECTO EJECUTIVO, CONSTRUCCIÓN, EQUIPAMIENTO ELECTROMECÁNICO, PRUEBAS DE FUNCIONAMIENTO, OPERACIÓN, CONSERVACIÓN, MANTENIMIENTO; ASÍ COMO LA REMOCIÓN Y DISPOSICIÓN FINAL DE LOS BIOSOLIDOS Y SÓLIDOS QUE SE GENEREN, BAJO LA MODALIDAD DE PRECIO ALZADO CON INVERSIÓN MIXTA, PRIVADA, PARCIAL Y RECUPERABLE"

197	Generales.		En el caso de que se prorrogue el término de la construcción del Proyecto por causas imputables a la CEA, favor de confirmar que la contratista no estará sujeta a penas convencionales por este hecho	Es correcta su apreciación y si los atrasos son imputables a la CEA no se aplicaran penas convencionales.
198	Generales.		Favor de confirmar que la inasistencia a la visita guiada o a las Juntas de Aclaraciones no será causal de descalificación	Dichas inasistencias no son causa de descalificación.
199	Generales.		La CEA deberá proporcionar los permisos y derechos necesarios a la Empresa. Favor de confirmar que en caso que CEA no obtenga o proporcione los permisos necesarios para la construcción del Proyecto, la Empresa no será responsable por atrasos en dicha construcción	En las Cláusula Trigésima Séptima y Trigésima Octava del CONTRATO se definen expresamente las obligaciones de la EMPRESA y de la CEA.

[Handwritten signatures and scribbles are present throughout the page, particularly around the table and at the bottom.]

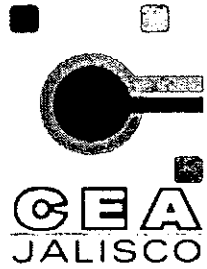

**COMISIÓN ESTATAL DEL AGUA DE JALISCO
GOBIERNO DEL ESTADO DE JALISCO**



**ACTA DE LA PRIMER JUNTA DE ACLARACIONES
LICITACIÓN PÚBLICA NACIONAL No. 43111001-046-08**

"LA CONSTRUCCIÓN DE LA PLANTA DE TRATAMIENTO DE AGUAS RESIDUALES EL AHOGADO CON CAPACIDAD DE 2,250 LPS, QUE INCLUYE, PROYECTO EJECUTIVO, CONSTRUCCIÓN, EQUIPAMIENTO ELECTROMECHANICO, PRUEBAS DE FUNCIONAMIENTO, OPERACIÓN, CONSERVACIÓN, MANTENIMIENTO; ASÍ COMO LA REMOCIÓN Y DISPOSICIÓN FINAL DE LOS BIOSOLIDOS Y SÓLIDOS QUE SE GENEREN, BAJO LA MODALIDAD DE PRECIO ALZADO CON INVERSIÓN MIXTA, PRIVADA, PARCIAL Y RECUPERABLE"

200	Generales.		Una vez entregado el Proyecto Ejecutivo y de existir causa justificada por la Empresa, ¿se podrá realizar modificaciones a dicho Proyecto bajo la autorización y aprobación de la CEA? En este caso, favor de confirmar que la CEA los reconocerá como montos de inversión y como tal serán recuperables con los ingresos de operación	La Cláusula Vigésima Segunda prevé dicho supuesto
201	Generales.		Favor de confirmar que la omisión, error o incongruencia en el Proyecto Ejecutivo por causas imputables al CEA, la Empresa no se hará responsable de los costos y daños que se puedan causar a la obra	El Proyecto Ejecutivo es responsabilidad de la EMPRESA, no de la CEA, por tanto ésta no responde por los errores e ineficacia de la EMPRESA.

Handwritten signatures and initials are present throughout the page, including a large signature on the left side of the table, and several smaller signatures and initials at the bottom of the page, some of which appear to be official stamps or signatures of the commission members.



**COMISIÓN ESTATAL DEL AGUA DE JALISCO
GOBIERNO DEL ESTADO DE JALISCO**



**ACTA DE LA PRIMER JUNTA DE ACLARACIONES
LICITACIÓN PÚBLICA NACIONAL No. 43111001-046-08**

"LA CONSTRUCCIÓN DE LA PLANTA DE TRATAMIENTO DE AGUAS RESIDUALES EL AHOGADO CON CAPACIDAD DE 2,250 LPS, QUE INCLUYE, PROYECTO EJECUTIVO, CONSTRUCCIÓN, EQUIPAMIENTO ELECTROMECAÁNICO, PRUEBAS DE FUNCIONAMIENTO, OPERACIÓN, CONSERVACIÓN, MANTENIMIENTO; ASÍ COMO LA REMOCIÓN Y DISPOSICIÓN FINAL DE LOS BIOSOLIDOS Y SÓLIDOS QUE SE GENEREN, BAJO LA MODALIDAD DE PRECIO ALZADO CON INVERSIÓN MIXTA, PRIVADA, PARCIAL Y RECUPERABLE"

202	Generales.			En el caso de que se requieran obras adicionales para la construcción de la obra, favor de confirmar que la CEA será la responsable de los costos adicionales que se llegaran a ocasionar	La Cláusula Vigésima Segunda prevé dicho supuesto
203	Generales.			De existir algún defecto o vicio en la obra por causas imputables a la CEA, favor de confirmar que ésta será responsable de cualquier daño o perjuicio que pudiera causar en la construcción de dicha obra	El Proyecto Ejecutivo y la construcción es responsabilidad de la EMPRESA, no de la CEA, por tanto ésta no responde por los errores e ineficacia de la EMPRESA.
204	Contrato de Obra Pública.	Cláusula Décima	Punto 3.	Favor de confirmar que si los desperfectos y daños ocasionados en las instalaciones del PTAR no son imputables a la contratista o éstas son imputables directa o indirectamente a la CEA, la CEA deberá	El Proyecto Ejecutivo y la construcción es responsabilidad de la EMPRESA, no de la CEA, por tanto ésta no responde por los errores e ineficacia de la



**COMISIÓN ESTATAL DEL AGUA DE JALISCO
GOBIERNO DEL ESTADO DE JALISCO**



**ACTA DE LA PRIMER JUNTA DE ACLARACIONES
LICITACIÓN PÚBLICA NACIONAL No. 43111001-046-08**

"LA CONSTRUCCIÓN DE LA PLANTA DE TRATAMIENTO DE AGUAS RESIDUALES EL AHOGADO CON CAPACIDAD DE 2,250 LPS, QUE INCLUYE, PROYECTO EJECUTIVO, CONSTRUCCIÓN, EQUIPAMIENTO ELECTROMECÁNICO, PRUEBAS DE FUNCIONAMIENTO, OPERACIÓN, CONSERVACIÓN, MANTENIMIENTO; ASÍ COMO LA REMOCIÓN Y DISPOSICIÓN FINAL DE LOS BIOSOLIDOS Y SÓLIDOS QUE SE GENEREN, BAJO LA MODALIDAD DE PRECIO ALZADO CON INVERSIÓN MIXTA, PRIVADA, PARCIAL Y RECUPERABLE"

				responder por dichos desperfectos y daños	EMPRESA.
205	Contrato de Obra Pública.	Cláusula Décima	Punto 3.	Favor de confirmar que la conservación y mantenimiento de la PTAR, será a cargo de la Empresa, siempre y cuando sean causas imputables a la misma	La relación contractual obliga a la EMPRESA a operar, conservar y mantener la Planta por un periodo de 17 años y medio, por lo cual dichas actividades no son imputables a la CEA.
206	Contrato de Obra Pública.	Cláusula Décima	Punto 4	Favor de confirmar que en el caso que resulten deficiencias en la conservación y mantenimiento no imputables a la contratista, ésta no estará sujeta a pena convencional alguna	La relación contractual obliga a la EMPRESA a operar, conservar y mantener la Planta por un periodo de 17 años y medio, por lo cual durante este lapso las deficiencias

Handwritten signatures and initials are present throughout the page, including a large signature on the left side and several smaller ones at the bottom.



**COMISIÓN ESTATAL DEL AGUA DE JALISCO
GOBIERNO DEL ESTADO DE JALISCO**



**ACTA DE LA PRIMER JUNTA DE ACLARACIONES
LICITACIÓN PÚBLICA NACIONAL No. 43111001-046-08**

"LA CONSTRUCCIÓN DE LA PLANTA DE TRATAMIENTO DE AGUAS RESIDUALES EL AHOGADO CON CAPACIDAD DE 2,250 LPS, QUE INCLUYE, PROYECTO EJECUTIVO, CONSTRUCCIÓN, EQUIPAMIENTO ELECTROMECÁNICO, PRUEBAS DE FUNCIONAMIENTO, OPERACIÓN, CONSERVACIÓN, MANTENIMIENTO; ASÍ COMO LA REMOCIÓN Y DISPOSICIÓN FINAL DE LOS BIOSOLIDOS Y SÓLIDOS QUE SE GENEREN, BAJO LA MODALIDAD DE PRECIO ALZADO CON INVERSIÓN MIXTA, PRIVADA, PARCIAL Y RECUPERABLE"

					son responsabilidad de la EMPRESA.
207	Contrato de Obra Pública.	Cláusula Décima Tercera		Favor de aclarar que en caso que la supervisión que se realice a la obra no se lleve a cabo de conformidad con lo establecido en el Contrato por causas no imputables a la contratista, a ésta no le serán impuestas penas convencionales al respecto	La responsabilidad del diseño, construcción, equipamiento, puesta en marcha y operación es responsabilidad de la EMPRESA.
208	Contrato de Obra Pública.	Cláusula Octava	Punto 11	En el caso de que la contratista no subcontrate mano de obra de la localidad, favor de confirmar que la contratista no será sujeta a pena convencional alguna.	No es sujeta a pena convencional dicha consideración.



COMISIÓN ESTATAL DEL AGUA DE JALISCO GOBIERNO DEL ESTADO DE JALISCO



ACTA DE LA PRIMER JUNTA DE ACLARACIONES LICITACIÓN PÚBLICA NACIONAL No. 43111001-046-08

"LA CONSTRUCCIÓN DE LA PLANTA DE TRATAMIENTO DE AGUAS RESIDUALES EL AHOGADO CON CAPACIDAD DE 2,250 LPS, QUE INCLUYE, PROYECTO EJECUTIVO, CONSTRUCCIÓN, EQUIPAMIENTO ELECTROMECÁNICO, PRUEBAS DE FUNCIONAMIENTO, OPERACIÓN, CONSERVACIÓN, MANTENIMIENTO; ASÍ COMO LA REMOCIÓN Y DISPOSICIÓN FINAL DE LOS BIOSOLIDOS Y SÓLIDOS QUE SE GENEREN, BAJO LA MODALIDAD DE PRECIO ALZADO CON INVERSIÓN MIXTA, PRIVADA, PARCIAL Y RECUPERABLE"

209	Generales.			Favor de aclarar que el pago de obligaciones fiscales deberán ser a cargo de la parte que le corresponda, de conformidad a la legislación fiscal aplicable	Es correcta su apreciación.
210	Contrato de Obra Pública.	Trigésima Sexta.		Favor de aclarar cual será el criterio para determinar quien es el responsable del pago de los seguros que fueran ejecutados por causas no imputables a la contratista	Los seguros los paga la EMPRESA con cargo al PROYECTO y dichos seguros son para cubrir posibles daños por imprevistos.
211	Generales.			Favor de aclarar si los permisos referentes al impacto ambiental serán a cargo de la CEA	Los costos de los permisos los deberá incluir en su propuesta el licitante y es responsabilidad del licitante ganador tramitar y obtener estos permisos.



**COMISIÓN ESTATAL DEL AGUA DE JALISCO
GOBIERNO DEL ESTADO DE JALISCO**



**ACTA DE LA PRIMER JUNTA DE ACLARACIONES
LICITACIÓN PÚBLICA NACIONAL No. 43111001-046-08**

"LA CONSTRUCCIÓN DE LA PLANTA DE TRATAMIENTO DE AGUAS RESIDUALES EL AHOGADO CON CAPACIDAD DE 2,250 LPS, QUE INCLUYE, PROYECTO EJECUTIVO, CONSTRUCCIÓN, EQUIPAMIENTO ELECTROMECAÁNICO, PRUEBAS DE FUNCIONAMIENTO, OPERACIÓN, CONSERVACIÓN, MANTENIMIENTO; ASÍ COMO LA REMOCIÓN Y DISPOSICIÓN FINAL DE LOS BIOSOLIDOS Y SÓLIDOS QUE SE GENEREN, BAJO LA MODALIDAD DE PRECIO ALZADO CON INVERSIÓN MIXTA, PRIVADA, PARCIAL Y RECUPERABLE"

212	Contrato de Obra Pública.	Cláusula Segunda.	Punto 6	En caso que la CEA no obtenga oportunamente el apoyo FONADIN, solicitamos que CEA asuma la responsabilidad que conlleve el no contar con dicho apoyo	El apoyo ha sido obtenido mediante acuerdo número CT/1A ORD/12-MAYO-2008/V.2 de fecha 19 de Mayo de 2008, emitido por el Comité Técnico del Fondo Nacional de Infraestructura. Dicho apoyo se actualizará conforme al INPC de acuerdo a lo establecido en el documento 14 del Apéndice 5.
213	Generales.			Favor de aclarar si el costo de los seguros y del Fideicomiso de Administración correrán a cargo de la CEA	Son con cargo al Proyecto y el LICITANTE los debe considerar en su Propuesta.

[Handwritten signature]

[Handwritten signature]

[Handwritten signature]

[Handwritten signature]

[Handwritten signature]

[Handwritten signature]

[Handwritten signature]

[Handwritten signature]

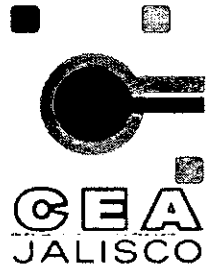

COMISIÓN ESTATAL DEL AGUA DE JALISCO GOBIERNO DEL ESTADO DE JALISCO



ACTA DE LA PRIMER JUNTA DE ACLARACIONES LICITACIÓN PÚBLICA NACIONAL No. 43111001-046-08

"LA CONSTRUCCIÓN DE LA PLANTA DE TRATAMIENTO DE AGUAS RESIDUALES EL AHOGADO CON CAPACIDAD DE 2,250 LPS, QUE INCLUYE, PROYECTO EJECUTIVO, CONSTRUCCIÓN, EQUIPAMIENTO ELECTROMECÁNICO, PRUEBAS DE FUNCIONAMIENTO, OPERACIÓN, CONSERVACIÓN, MANTENIMIENTO; ASÍ COMO LA REMOCIÓN Y DISPOSICIÓN FINAL DE LOS BIOSOLIDOS Y SÓLIDOS QUE SE GENEREN, BAJO LA MODALIDAD DE PRECIO ALZADO CON INVERSIÓN MIXTA, PRIVADA, PARCIAL Y RECUPERABLE"

214	Bases de licitación	20 Motivos para desechar la proposiciones 20.3 XIII	Tec.	A) Se señala que es motivo de descalificación en el inciso c) no cumplir con el tiempo de contacto para la desinfección con cloro gas. ¿Favor de definir si se permite el uso de cloro gas en la desinfección del efluente de la planta de tratamiento? . En el inciso n) se menciona que es motivo de descalificación proponer un sistema distinto a la radicación UV o el ozono. ¿Favor de definir que sistema es el que se debe emplear en la desinfección de la planta de tratamiento?	Prevalece lo establecido en el inciso n). Considerar la desinfección con ozono o con luz ultravioleta.
-----	---------------------	---	------	--	--

[Handwritten signatures and initials]

160



COMISIÓN ESTATAL DEL AGUA DE JALISCO GOBIERNO DEL ESTADO DE JALISCO



ACTA DE LA PRIMER JUNTA DE ACLARACIONES LICITACIÓN PÚBLICA NACIONAL No. 43111001-046-08

"LA CONSTRUCCIÓN DE LA PLANTA DE TRATAMIENTO DE AGUAS RESIDUALES EL AHOGADO CON CAPACIDAD DE 2,250 LPS, QUE INCLUYE, PROYECTO EJECUTIVO, CONSTRUCCIÓN, EQUIPAMIENTO ELECTROMECÁNICO, PRUEBAS DE FUNCIONAMIENTO, OPERACIÓN, CONSERVACIÓN, MANTENIMIENTO; ASÍ COMO LA REMOCIÓN Y DISPOSICIÓN FINAL DE LOS BIOSOLIDOS Y SÓLIDOS QUE SE GENEREN, BAJO LA MODALIDAD DE PRECIO ALZADO CON INVERSIÓN MIXTA, PRIVADA, PARCIAL Y RECUPERABLE"

215	Bases de licitación	5 Aspecto técnicos de la PTAR El Ahogado. 5.2 Caudales 5.2.3	Tec. En el apartado 5.2.3 se indica que el diseño del carcamo de bombeo y pretratamiento (desbaste grueso, medio y fino, desarenador y desengrasado) se debe considerar un caudal máximo de 8,050 lps.. A) Favor de confirmar y ratificar, si se requiere que el cribado, desarenado y desengrasado se diseñe y construya para 8,050 lps, ya que será una obra de gran tamaño que solo se empleara ciertas épocas del año, además que este flujo solo se presentara en caso de lluvias. B) En caso de ser afirmativa la respuesta de cribar, desarenar y desengrasar el caudal de 8,050 lps este caudal, no ingresara a la planta ya que se solicita el diseño hidráulico para un caudal 4,050 lps,	El pretratamiento y cárcamo de bombeo se deberán diseñar para un caudal máximo extraordinario de hasta 8,050 lps, de conformidad con lo establecido en el numeral 5.2.3. del apéndice 2
-----	---------------------	--	--	---

[Handwritten signature]

[Handwritten signature]

[Handwritten signature]

[Handwritten signature]

[Handwritten signature]

[Handwritten signature]

[Handwritten signature]

[Handwritten signature]



COMISIÓN ESTATAL DEL AGUA DE JALISCO GOBIERNO DEL ESTADO DE JALISCO



ACTA DE LA PRIMER JUNTA DE ACLARACIONES LICITACIÓN PÚBLICA NACIONAL No. 43111001-046-08

"LA CONSTRUCCIÓN DE LA PLANTA DE TRATAMIENTO DE AGUAS RESIDUALES EL AHOGADO CON CAPACIDAD DE 2,250 LPS, QUE INCLUYE, PROYECTO EJECUTIVO, CONSTRUCCIÓN, EQUIPAMIENTO ELECTROMECÁNICO, PRUEBAS DE FUNCIONAMIENTO, OPERACIÓN, CONSERVACIÓN, MANTENIMIENTO; ASÍ COMO LA REMOCIÓN Y DISPOSICIÓN FINAL DE LOS BIOSOLIDOS Y SÓLIDOS QUE SE GENEREN, BAJO LA MODALIDAD DE PRECIO ALZADO CON INVERSIÓN MIXTA, PRIVADA, PARCIAL Y RECUPERABLE"

como se reflejara esta diferencia de caudal en el costo dentro de la operación de la planta es decir, el instalar y mantener (costos fijos de mantenimiento, reposición y personal) esta infraestructura, así como los costos variables para su operación (energía eléctrica, refacciones) ya que este caudal no será contabilizado en el efluente de agua tratada.

[Handwritten signatures and initials are present throughout the page, including a large signature on the left side and several smaller ones at the bottom.]



**COMISIÓN ESTATAL DEL AGUA DE JALISCO
GOBIERNO DEL ESTADO DE JALISCO**



**ACTA DE LA PRIMER JUNTA DE ACLARACIONES
LICITACIÓN PÚBLICA NACIONAL No. 43111001-046-08**

"LA CONSTRUCCIÓN DE LA PLANTA DE TRATAMIENTO DE AGUAS RESIDUALES EL AHOGADO CON CAPACIDAD DE 2,250 LPS, QUE INCLUYE, PROYECTO EJECUTIVO, CONSTRUCCIÓN, EQUIPAMIENTO ELECTROMECÁNICO, PRUEBAS DE FUNCIONAMIENTO, OPERACIÓN, CONSERVACIÓN, MANTENIMIENTO; ASÍ COMO LA REMOCIÓN Y DISPOSICIÓN FINAL DE LOS BIOSOLIDOS Y SÓLIDOS QUE SE GENEREN, BAJO LA MODALIDAD DE PRECIO ALZADO CON INVERSIÓN MIXTA, PRIVADA, PARCIAL Y RECUPERABLE"

216	Bases de licitación	5 Aspectos técnicos de la PTAR El Ahogado. 5.2 Caudales 5.2.6 y 5.2.8	Tec.	En el inciso 5.2.8 se indica que el pretratamiento se debe diseñar con el caudal máximo definido el inciso 5.2.6 el cual indica un caudal de 4,050 lps, favor de definir el valor de diseño del pretratamiento ya que se contradice con el apartado 5.2.3 que señala 8,050 lps.	Ver respuesta a pregunta 215.
217	Bases de licitación	5 Aspectos técnicos de la PTAR El Ahogado.5.4 Limite de los alcances.	Tec.	En el inciso 5.4.2 se indica que se debe entregar el agua trata en dos puntos de vertido: 1.- En la presa El Ahogado en las coordenadas X=682,099.96 Y=2,269,044.72 Z= 1,520.00. 2.- Un segundo punto en el carcamo señalado en el predio. Favor de indicar las coordenadas de no existir inconveniente del punto de entrega en el carcamo de agua tratada. (x,	La información solicitada se entrega en el anexo ET1-AH, en el archivo Entrega AR modificado.DWG. Para fines de presentación de sus ofertas deberá considerarse la longitud de 190 m. Los permisos estarán a cargo de la CEA. El punto de derivación de agua



**COMISIÓN ESTATAL DEL AGUA DE JALISCO
GOBIERNO DEL ESTADO DE JALISCO**



**ACTA DE LA PRIMER JUNTA DE ACLARACIONES
LICITACIÓN PÚBLICA NACIONAL No. 43111001-046-08**

"LA CONSTRUCCIÓN DE LA PLANTA DE TRATAMIENTO DE AGUAS RESIDUALES EL AHOGADO CON CAPACIDAD DE 2,250 LPS, QUE INCLUYE, PROYECTO EJECUTIVO, CONSTRUCCIÓN, EQUIPAMIENTO ELECTROMECAÁNICO, PRUEBAS DE FUNCIONAMIENTO, OPERACIÓN, CONSERVACIÓN, MANTENIMIENTO; ASÍ COMO LA REMOCIÓN Y DISPOSICIÓN FINAL DE LOS BIOSOLIDOS Y SÓLIDOS QUE SE GENEREN, BAJO LA MODALIDAD DE PRECIO ALZADO CON INVERSIÓN MIXTA, PRIVADA, PARCIAL Y RECUPERABLE"

				<p>y z). Solicitamos por favor indicar la franja o derecho de vía disponible para línea de agua tratada, para descargar en la presa El Ahogado. Para el caso de requerirse derivar el agua cruda de la PTAR (bypass) cual es el punto autorizado por la CEA, favor de indicar coordenadas (x,y,z). Favor de confirmar que los permisos de paso para el emisor de agua tratada se encuentran liberados y a favor de la CEA.</p>	<p>cruda será el pozo 51 referido en el mismo plano</p>
<p align="center">218</p>	<p>Apéndice 2</p>	<p align="center"> APENDICE 2\Anexo ET1- AH Y COMPLEMENT O </p>	<p align="center">Tec.</p>	<p>A) En el plano: Entrega AR.dwg, se indica un punto de entrega de agua residual en la cota de arrastre 1512.063 y profundidad de 7.46m . En el plano: El Ahogado-Terreno-Colectores.dwg se indica un pozo donde se unen las tuberías de</p>	<p>Se remite al licitante a la respuesta de la pregunta 217.</p>



**COMISIÓN ESTATAL DEL AGUA DE JALISCO
GOBIERNO DEL ESTADO DE JALISCO**



**ACTA DE LA PRIMER JUNTA DE ACLARACIONES
LICITACIÓN PÚBLICA NACIONAL No. 43111001-046-08**

"LA CONSTRUCCIÓN DE LA PLANTA DE TRATAMIENTO DE AGUAS RESIDUALES EL AHOGADO CON CAPACIDAD DE 2,250 LPS, QUE INCLUYE, PROYECTO EJECUTIVO, CONSTRUCCIÓN, EQUIPAMIENTO ELECTROMECÁNICO, PRUEBAS DE FUNCIONAMIENTO, OPERACIÓN, CONSERVACIÓN, MANTENIMIENTO; ASÍ COMO LA REMOCIÓN Y DISPOSICIÓN FINAL DE LOS BIOSOLIDOS Y SÓLIDOS QUE SE GENEREN, BAJO LA MODALIDAD DE PRECIO ALZADO CON INVERSIÓN MIXTA, PRIVADA, PARCIAL Y RECUPERABLE"

				2.44m y 2.13m con una cota de arrastre de 1512.04 y profundidad de 8.86m. Favor de indicar cual es el punto de entrega de agua residual cruda y la profundidad de llegada, con coordenadas (x,y,z). Se solicita de no tener inconveniente perfil de los emisores de llegada de agua cruda al predio de la PTAR El Ahogado.	
219	Bases de licitación	5 Aspectos técnicos de la PTAR El Ahogado. 5.4. Limite de los alcances.	Tec.	Para contar con igualad en las proposiciones solicitamos de no tener inconveniente definir por parte de la CEA, el costo de derecho de conexión de agua potable, solicitado en el apartado 5.4.4.	El costo del derecho de conexión para el servicio de agua potable lo podrán consultar los LICITANTES en la Ley de Ingresos del Municipio de Tlajomulco de Zúñiga. Disponible en el sitio de internet del Periódico Oficial del estado



**COMISIÓN ESTATAL DEL AGUA DE JALISCO
GOBIERNO DEL ESTADO DE JALISCO**



**ACTA DE LA PRIMER JUNTA DE ACLARACIONES
LICITACIÓN PÚBLICA NACIONAL No. 43111001-046-08**

"LA CONSTRUCCIÓN DE LA PLANTA DE TRATAMIENTO DE AGUAS RESIDUALES EL AHOGADO CON CAPACIDAD DE 2,250 LPS, QUE INCLUYE, PROYECTO EJECUTIVO, CONSTRUCCIÓN, EQUIPAMIENTO ELECTROMECÁNICO, PRUEBAS DE FUNCIONAMIENTO, OPERACIÓN, CONSERVACIÓN, MANTENIMIENTO; ASÍ COMO LA REMOCIÓN Y DISPOSICIÓN FINAL DE LOS BIOSOLIDOS Y SÓLIDOS QUE SE GENEREN, BAJO LA MODALIDAD DE PRECIO ALZADO CON INVERSIÓN MIXTA, PRIVADA, PARCIAL Y RECUPERABLE"

					de Jalisco.
220	Bases de licitación	5 Aspectos técnicos de la PTAR El Ahogado. 5.5.6 Pretratamiento 5.5.7 Tratamiento primario.	Tec.	En el inciso e) se solicita que la planta cuente con un sistema de desalojo antes del pretratamiento, este dispositivo debe funcionar de forma hidráulica y descargar en la cota 1520 msnm, favor de aclarar esta solicitud ya que el emisor en promedio llega a una profundidad de 7.5m.	Se remite al licitante a la respuesta de la pregunta 217.

Handwritten signatures and initials are present at the bottom of the page, including 'Spm.', 'A', and various other scribbles.



**COMISIÓN ESTATAL DEL AGUA DE JALISCO
GOBIERNO DEL ESTADO DE JALISCO**



**ACTA DE LA PRIMER JUNTA DE ACLARACIONES
LICITACIÓN PÚBLICA NACIONAL No. 43111001-046-08**

"LA CONSTRUCCIÓN DE LA PLANTA DE TRATAMIENTO DE AGUAS RESIDUALES EL AHOGADO CON CAPACIDAD DE 2,250 LPS, QUE INCLUYE, PROYECTO EJECUTIVO, CONSTRUCCIÓN, EQUIPAMIENTO ELECTROMECÁNICO, PRUEBAS DE FUNCIONAMIENTO, OPERACIÓN, CONSERVACIÓN, MANTENIMIENTO; ASÍ COMO LA REMOCIÓN Y DISPOSICIÓN FINAL DE LOS BIOSOLIDOS Y SÓLIDOS QUE SE GENEREN, BAJO LA MODALIDAD DE PRECIO ALZADO CON INVERSIÓN MIXTA, PRIVADA, PARCIAL Y RECUPERABLE"

221	Bases de licitación	5 Aspectos técnicos de la PTAR El Ahogado.	Tec.	Para sedimentadores primarios, se solicita que sea la recolección de lodos por medio de un dispositivo de succión radial o diametral. Se solicita sea opcional este requerimiento y se permita emplear sistemas de rastras para la recolección de lodos, sin que sea motivo de descalificación.	Los LICITANTES podrán utilizar sistemas de rastras para recolección de lodos primarios, sin que su uso sea motivo para desechar la PROPUESTA.
222	Bases de licitación	5 Aspectos técnicos de la PTAR El Ahogado. 5.5.7 Tratamiento Secundario.	Tec.	En el inciso d) para sedimentadores secundarios, se solicita que sea la recolección de lodos por medio de un dispositivo de succión radial o diametral. Se solicita sea opcional este requerimiento y se permita emplear sistemas de rastras para la recolección de lodos, sin que sea motivo de descalificación.	Los LICITANTES podrán utilizar sistemas de rastras para recolección de lodos secundarios, sin que su uso sea motivo para desechar la PROPUESTA.

[Handwritten signatures and scribbles are present throughout the page, particularly around the table and at the bottom.]



**COMISIÓN ESTATAL DEL AGUA DE JALISCO
GOBIERNO DEL ESTADO DE JALISCO**



**ACTA DE LA PRIMER JUNTA DE ACLARACIONES
LICITACIÓN PÚBLICA NACIONAL No. 43111001-046-08**

"LA CONSTRUCCIÓN DE LA PLANTA DE TRATAMIENTO DE AGUAS RESIDUALES EL AHOGADO CON CAPACIDAD DE 2,250 LPS, QUE INCLUYE, PROYECTO EJECUTIVO, CONSTRUCCIÓN, EQUIPAMIENTO ELECTROMECÁNICO, PRUEBAS DE FUNCIONAMIENTO, OPERACIÓN, CONSERVACIÓN, MANTENIMIENTO; ASÍ COMO LA REMOCIÓN Y DISPOSICIÓN FINAL DE LOS BIOSOLIDOS Y SÓLIDOS QUE SE GENEREN, BAJO LA MODALIDAD DE PRECIO ALZADO CON INVERSIÓN MIXTA, PRIVADA, PARCIAL Y RECUPERABLE"

223	Apéndice 2	Anexo ET1-AH complemento Seccion tipo calle acceso ahogado.dwg	Tec	a. ¿Para el camino de acceso, el organismo garantiza el derecho de vía liberado para realizar los trabajos?. Favor de proporcionar plano con trazo y secciones del camino de acceso, desde su entronque de carretera a la planta de tratamiento.	La información solicitada se entrega en este evento en el plano "camino de acceso PTAR el Ahogado".
224	Visita de obra	Visita de obra	Tec.	El retiro de los postes de luz que se encuentran en el predio de la PTAR ¿se realizara por parte del organismo?	Los costos por este motivo deberá considerarlos el licitante en su proposición.



COMISIÓN ESTATAL DEL AGUA DE JALISCO GOBIERNO DEL ESTADO DE JALISCO



ACTA DE LA PRIMER JUNTA DE ACLARACIONES LICITACIÓN PÚBLICA NACIONAL No. 43111001-046-08

"LA CONSTRUCCIÓN DE LA PLANTA DE TRATAMIENTO DE AGUAS RESIDUALES EL AHOGADO CON CAPACIDAD DE 2,250 LPS, QUE INCLUYE, PROYECTO EJECUTIVO, CONSTRUCCIÓN, EQUIPAMIENTO ELECTROMECÁNICO, PRUEBAS DE FUNCIONAMIENTO, OPERACIÓN, CONSERVACIÓN, MANTENIMIENTO; ASÍ COMO LA REMOCIÓN Y DISPOSICIÓN FINAL DE LOS BIOSOLIDOS Y SÓLIDOS QUE SE GENEREN, BAJO LA MODALIDAD DE PRECIO ALZADO CON INVERSIÓN MIXTA, PRIVADA, PARCIAL Y RECUPERABLE"

225	Apéndice 2	Punto 3 Alcances de la Licitación	Punto 3.1.2 inciso k	1. El inciso k indica: Sistema de control o tratamiento de olor para las etapas de: pretratamiento, manejo de cribados, cárcamo de bombeo de agua cruda y sedimentación primaria, en su caso, espesamiento de lodos, en su caso; tanque de mezclado y almacenamiento de lodos espesados. El sistema de tratamiento deberá tener una eficiencia de remoción mínima de H2S del 99% o una concentración de 0.5 ppm a la salida del sistema, al que resulte mayor Favor de indicar : La Norma o Normas que aplican para el diseño del sistema control de olores requerido. ¿Será necesario la contratación del alguna institución que certifique las mediciones de la	Se remite a la respuesta de la pregunta 165.
-----	------------	---	----------------------------	---	--

[Handwritten signatures and marks are present below the table, including a large signature on the left, a signature with '169' in the center, and several other signatures on the right.]





COMISIÓN ESTATAL DEL AGUA DE JALISCO GOBIERNO DEL ESTADO DE JALISCO

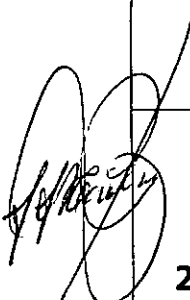

ACTA DE LA PRIMER JUNTA DE ACLARACIONES LICITACIÓN PÚBLICA NACIONAL No. 43111001-046-08

"LA CONSTRUCCIÓN DE LA PLANTA DE TRATAMIENTO DE AGUAS RESIDUALES EL AHOGADO CON CAPACIDAD DE 2,250 LPS, QUE INCLUYE, PROYECTO EJECUTIVO, CONSTRUCCIÓN, EQUIPAMIENTO ELECTROMECÁNICO, PRUEBAS DE FUNCIONAMIENTO, OPERACIÓN, CONSERVACIÓN, MANTENIMIENTO; ASÍ COMO LA REMOCIÓN Y DISPOSICIÓN FINAL DE LOS BIOSOLIDOS Y SÓLIDOS QUE SE GENEREN, BAJO LA MODALIDAD DE PRECIO ALZADO CON INVERSIÓN MIXTA, PRIVADA, PARCIAL Y RECUPERABLE"

				concentración de H2S en el sistema de tratamiento de olor. ¿La CEA recomienda algún sistema específico de tratamiento de olores?			
	226	Apéndice 2	Punto 5.5.6 Pretratamiento	Inciso d	Inciso d indica: La medición de caudal se deberá hacer después del desbaste fino, con medidor ultrasónico instalado sobre una estructura de control como un canal Parshall. Se deberán incluir dos medidores uno para el flujo que entra a la planta y otro para medir el flujo de excedencia. Favor de indicar la filosofía de la CEA para	Se remite a la respuesta de la pregunta 166.	

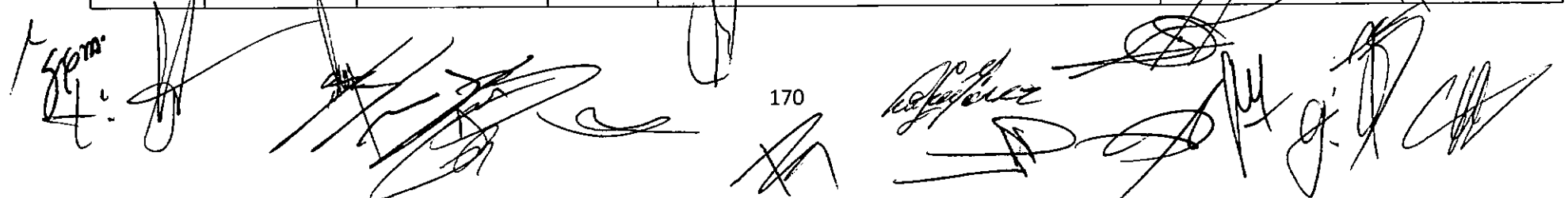



**COMISIÓN ESTATAL DEL AGUA DE JALISCO
GOBIERNO DEL ESTADO DE JALISCO**



**ACTA DE LA PRIMER JUNTA DE ACLARACIONES
LICITACIÓN PÚBLICA NACIONAL No. 43111001-046-08**

"LA CONSTRUCCIÓN DE LA PLANTA DE TRATAMIENTO DE AGUAS RESIDUALES EL AHOGADO CON CAPACIDAD DE 2,250 LPS, QUE INCLUYE, PROYECTO EJECUTIVO, CONSTRUCCIÓN, EQUIPAMIENTO ELECTROMECÁNICO, PRUEBAS DE FUNCIONAMIENTO, OPERACIÓN, CONSERVACIÓN, MANTENIMIENTO; ASÍ COMO LA REMOCIÓN Y DISPOSICIÓN FINAL DE LOS BIOSOLIDOS Y SÓLIDOS QUE SE GENEREN, BAJO LA MODALIDAD DE PRECIO ALZADO CON INVERSIÓN MIXTA, PRIVADA, PARCIAL Y RECUPERABLE"

				requerir la lectura del flujo excedente, el cual tendrá una variación considerable, de acuerdo a la estación del año y horas pico. ¿Es indispensable su instalación?. Favor de definir si todo el caudal que llegue a la planta se le va a dar pretratamiento	
227			Téc.	Se solicita que se indique la ubicación y capacidad de los colectores que aportarán a la PTAR El Ahogado, así como la fecha en la que se terminarán los mismos	Los colectores están fuera del alcance de este contrato, la ubicación del punto de entrega de aguas residuales se encuentra en el plano Entrega AR modificado.DWG.
228			Eco.	Solicitamos atentamente la actualización del documento emitido por CFE donde se le indica a la Dirección General de la Comisión Estatal de Agua y Saneamiento	Se esta en espera de su actualización por parte de CFE, en su momento será proporcionado a todos los

[Handwritten signature]

[Handwritten signature]

[Multiple handwritten signatures and initials at the bottom of the page]



**COMISIÓN ESTATAL DEL AGUA DE JALISCO
GOBIERNO DEL ESTADO DE JALISCO**



**ACTA DE LA PRIMER JUNTA DE ACLARACIONES
LICITACIÓN PÚBLICA NACIONAL No. 43111001-046-08**

“LA CONSTRUCCIÓN DE LA PLANTA DE TRATAMIENTO DE AGUAS RESIDUALES EL AHOGADO CON CAPACIDAD DE 2,250 LPS, QUE INCLUYE, PROYECTO EJECUTIVO, CONSTRUCCIÓN, EQUIPAMIENTO ELECTROMECAÁNICO, PRUEBAS DE FUNCIONAMIENTO, OPERACIÓN, CONSERVACIÓN, MANTENIMIENTO; ASÍ COMO LA REMOCIÓN Y DISPOSICIÓN FINAL DE LOS BIOSOLIDOS Y SÓLIDOS QUE SE GENEREN, BAJO LA MODALIDAD DE PRECIO ALZADO CON INVERSIÓN MIXTA, PRIVADA, PARCIAL Y RECUPERABLE”

				los resultados y montos de el punto de conexión y la infraestructura necesaria para el suministro de energía eléctrica, el cual fue entregado en la licitación anterior de este proyecto y tiene fecha del 10 de Noviembre de 2006.	licitantes.
229			Téc.	Solicitamos indicar si para este proyecto esta permitido el uso de explosivos.	Si, siempre y cuando sean controlados y se obtengan por parte de la empresa los permisos ante las autoridades correspondientes.
230	Bases de Licitación	12.3 Documentación Legal. Documento 3	Téc.	Solicitan “III. una copia debidamente certificada ante Fedatario Público, del contrato firmado por el LICITANTE y su cliente y”. Dado el gran volumen de papel de los contratos completos por incluir.	NO SE ACEPTA su solicitud.

(Handwritten signatures and scribbles are present throughout the page, particularly around the table and at the bottom.)



**COMISIÓN ESTATAL DEL AGUA DE JALISCO
GOBIERNO DEL ESTADO DE JALISCO**



**ACTA DE LA PRIMER JUNTA DE ACLARACIONES
LICITACIÓN PÚBLICA NACIONAL No. 43111001-046-08**

"LA CONSTRUCCIÓN DE LA PLANTA DE TRATAMIENTO DE AGUAS RESIDUALES EL AHOGADO CON CAPACIDAD DE 2,250 LPS, QUE INCLUYE, PROYECTO EJECUTIVO, CONSTRUCCIÓN, EQUIPAMIENTO ELECTROMECÁNICO, PRUEBAS DE FUNCIONAMIENTO, OPERACIÓN, CONSERVACIÓN, MANTENIMIENTO; ASÍ COMO LA REMOCIÓN Y DISPOSICIÓN FINAL DE LOS BIOSOLIDOS Y SÓLIDOS QUE SE GENEREN, BAJO LA MODALIDAD DE PRECIO ALZADO CON INVERSIÓN MIXTA, PRIVADA, PARCIAL Y RECUPERABLE"

				solicitamos atentamente se permita entregar la carátula de los contratos y la hoja de firmas para acreditar lo conducente.	
231	Bases de Licitación	21 FALLO DE LA LICITACION 21.4 Criterio relativo a la Calidad a)Especialidad	Téc.	Entendemos que en caso de contar con la experiencia en un contrato del inciso i) y uno del inciso ii), entendemos que la puntuación que se asignará será de 7.5, favor de confirmar.	NO es correcta su apreciación y el LICITANTE debe apegarse a lo establecido en el apartado 21.4 de las BASES DE LICITACIÓN.
232			Técnico	Solicitamos que la CEA determine cuál será el sitio y la distancia de éste al terreno de la planta donde se depositarán los materiales producto de excavaciones.	Es responsabilidad del licitante determinar los bancos de tiro mismos que deberán ser autorizados por las autoridades correspondientes.

[Handwritten signatures and marks are present throughout the page, including a large signature on the left side and several smaller ones at the bottom.]



**COMISIÓN ESTATAL DEL AGUA DE JALISCO
GOBIERNO DEL ESTADO DE JALISCO**



**ACTA DE LA PRIMER JUNTA DE ACLARACIONES
LICITACIÓN PÚBLICA NACIONAL No. 43111001-046-08**

“LA CONSTRUCCIÓN DE LA PLANTA DE TRATAMIENTO DE AGUAS RESIDUALES EL AHOGADO CON CAPACIDAD DE 2,250 LPS, QUE INCLUYE, PROYECTO EJECUTIVO, CONSTRUCCIÓN, EQUIPAMIENTO ELECTROMECAÁNICO, PRUEBAS DE FUNCIONAMIENTO, OPERACIÓN, CONSERVACIÓN, MANTENIMIENTO; ASÍ COMO LA REMOCIÓN Y DISPOSICIÓN FINAL DE LOS BIOSOLIDOS Y SÓLIDOS QUE SE GENEREN, BAJO LA MODALIDAD DE PRECIO ALZADO CON INVERSIÓN MIXTA, PRIVADA, PARCIAL Y RECUPERABLE”

233			Técnico	Solicitamos que se especifique cual será la longitud del camino de acceso al terreno de la planta y la calidad de acabado en su terminación.	La información solicitada se entrega en este evento en el plano “camino de acceso PTAR el Ahogado”.
234	12.3 inciso d) Documento 5	Párrafo VIII	Legal	Al final del texto dice: “y deberán tener declaradas sus actividades en México a través de una filial o sucursal”. ¿Debemos de entender que las empresas extranjeras participantes en un consorcio deberán de contar con una filial o sucursal en México?	Es correcta su apreciación ya que las EMPRESAS extranjeras para participar en la presente LICITACIÓN deberán de contar con dicha filial o sucursal.
235	BASES	14 PRESENTACION N DE LAS PROPUESTAS	Admin	Entendemos que la proposición solamente se presentará en 1 (un) original. Favor de confirmar.	Es correcta su apreciación y solo se presenta en un tanto original.

[Handwritten signatures and initials are present throughout the page, including 'Gom', '174', and several illegible signatures.]

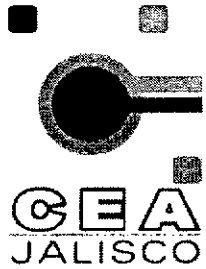

**COMISIÓN ESTATAL DEL AGUA DE JALISCO
GOBIERNO DEL ESTADO DE JALISCO**



**ACTA DE LA PRIMER JUNTA DE ACLARACIONES
LICITACIÓN PÚBLICA NACIONAL No. 43111001-046-08**

"LA CONSTRUCCIÓN DE LA PLANTA DE TRATAMIENTO DE AGUAS RESIDUALES EL AHOGADO CON CAPACIDAD DE 2,250 LPS, QUE INCLUYE, PROYECTO EJECUTIVO, CONSTRUCCIÓN, EQUIPAMIENTO ELECTROMECAÁNICO, PRUEBAS DE FUNCIONAMIENTO, OPERACIÓN, CONSERVACIÓN, MANTENIMIENTO; ASÍ COMO LA REMOCIÓN Y DISPOSICIÓN FINAL DE LOS BIOSOLIDOS Y SÓLIDOS QUE SE GENEREN, BAJO LA MODALIDAD DE PRECIO ALZADO CON INVERSIÓN MIXTA, PRIVADA, PARCIAL Y RECUPERABLE"

236	BASES	12.3.d) DOCUMENTACIÓN LEGAL. Documento 5	Admin	En virtud de que en Japón el año fiscal es de abril a marzo, Sumitomo no cuenta todavía con los estados financieros auditados del 2007. En virtud de lo anterior, solicitamos atentamente se acepte la presentación de los estados financieros del 2007 sin auditar.	No es procedente su solicitud, por tratarse de una LICITACIÓN Nacional y en apego al principio de generalidad e imparcialidad.
237	BASES	12.3.d) DOCUMENTACIÓN LEGAL. Documento 5	Admin	En virtud de la pregunta anterior, solicitamos atentamente se nos exima del requisito de presentar los estados financieros interinos de enero a abril del 2008 en virtud de que los estados financieros de enero a marzo del 2008 se incluyen en los estados financieros del año fiscal 2007 (de abril 2007 a marzo 2008).	No es procedente su solicitud, por tratarse de una LICITACIÓN Nacional y en apego al principio de generalidad e imparcialidad.



**COMISIÓN ESTATAL DEL AGUA DE JALISCO
GOBIERNO DEL ESTADO DE JALISCO**



**ACTA DE LA PRIMER JUNTA DE ACLARACIONES
LICITACIÓN PÚBLICA NACIONAL No. 43111001-046-08**

"LA CONSTRUCCIÓN DE LA PLANTA DE TRATAMIENTO DE AGUAS RESIDUALES EL AHOGADO CON CAPACIDAD DE 2,250 LPS, QUE INCLUYE, PROYECTO EJECUTIVO, CONSTRUCCIÓN, EQUIPAMIENTO ELECTROMECÁNICO, PRUEBAS DE FUNCIONAMIENTO, OPERACIÓN, CONSERVACIÓN, MANTENIMIENTO; ASÍ COMO LA REMOCIÓN Y DISPOSICIÓN FINAL DE LOS BIOSOLIDOS Y SÓLIDOS QUE SE GENEREN, BAJO LA MODALIDAD DE PRECIO ALZADO CON INVERSIÓN MIXTA, PRIVADA, PARCIAL Y RECUPERABLE"

238	BASES	12.3 d) DOCUMENTACIÓN LEGAL. Documento 5.	ADMIN	En virtud de que Sumitomo Corporation es una empresa que cotiza en las bolsas de valores de Tokio, Osaka, Nagoya y Fukuoka, solicitamos atentamente se acepten los estados financieros publicados en el reporte anual para los accionistas el cual incluye la opinión de los auditores.	No es procedente su solicitud, por tratarse de una LICITACIÓN Nacional y en apego al principio de generalidad e imparcialidad.
239	BASES	12.3 d) DOCUMENTACIÓN LEGAL. Documento 5.	ADMIN	En virtud de que Sumitomo Corporation es auditada por una de las firmas de auditoría más grandes del mundo, de que la opinión es firmada por los socios principales y de razones de carácter cultural, agradeceremos se sirvan eliminar el requisito de incluir copia del registro del auditor en el colegio o asociación de contadores, ya que por lo arriba	No es procedente su solicitud, por tratarse de una LICITACIÓN Nacional y en apego al principio de generalidad e imparcialidad.

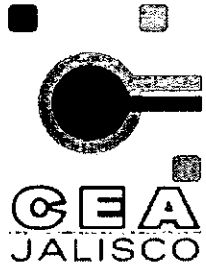

COMISIÓN ESTATAL DEL AGUA DE JALISCO GOBIERNO DEL ESTADO DE JALISCO



ACTA DE LA PRIMER JUNTA DE ACLARACIONES LICITACIÓN PÚBLICA NACIONAL No. 43111001-046-08

"LA CONSTRUCCIÓN DE LA PLANTA DE TRATAMIENTO DE AGUAS RESIDUALES EL AHOGADO CON CAPACIDAD DE 2,250 LPS, QUE INCLUYE, PROYECTO EJECUTIVO, CONSTRUCCIÓN, EQUIPAMIENTO ELECTROMECÁNICO, PRUEBAS DE FUNCIONAMIENTO, OPERACIÓN, CONSERVACIÓN, MANTENIMIENTO; ASÍ COMO LA REMOCIÓN Y DISPOSICIÓN FINAL DE LOS BIOSOLIDOS Y SÓLIDOS QUE SE GENEREN, BAJO LA MODALIDAD DE PRECIO ALZADO CON INVERSIÓN MIXTA, PRIVADA, PARCIAL Y RECUPERABLE"

				mencionado no es posible obtener dicho documento.	
240	BASES DE LICITACIÓN	12 -Requisitos de las proposiciones, inciso d, documento 5, párrafo VIII	Administrativo-Legal	"En el caso de empresas extranjeras... y deberán tener declaradas sus actividades en México, a través de una filial o sucursal" Pregunta: Si la empresa extranjera está asociada con una empresa Nacional, ¿es necesario que la empresa extranjera tenga que declarar sus actividades en México a través de una filial o sucursal suya?	Si, es necesario que tengan filial o sucursal en México.

[Handwritten signatures and scribbles at the bottom of the page]

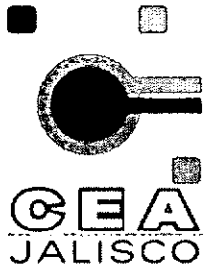

**COMISIÓN ESTATAL DEL AGUA DE JALISCO
GOBIERNO DEL ESTADO DE JALISCO**



**ACTA DE LA PRIMER JUNTA DE ACLARACIONES
LICITACIÓN PÚBLICA NACIONAL No. 43111001-046-08**

"LA CONSTRUCCIÓN DE LA PLANTA DE TRATAMIENTO DE AGUAS RESIDUALES EL AHOGADO CON CAPACIDAD DE 2,250 LPS, QUE INCLUYE, PROYECTO EJECUTIVO, CONSTRUCCIÓN, EQUIPAMIENTO ELECTROMECAÁNICO, PRUEBAS DE FUNCIONAMIENTO, OPERACIÓN, CONSERVACIÓN, MANTENIMIENTO; ASÍ COMO LA REMOCIÓN Y DISPOSICIÓN FINAL DE LOS BIOSOLIDOS Y SÓLIDOS QUE SE GENEREN, BAJO LA MODALIDAD DE PRECIO ALZADO CON INVERSIÓN MIXTA, PRIVADA, PARCIAL Y RECUPERABLE"

241	BASES DE LICITACIÓN	Apéndice 6, Modelo de Contrato, Cláusula, Quincuagésima Cuarta. Obligación Solidaria y Anexo BL-CA, Modelo de Contrato d Asociación	Adminis trativo-Legal	Pregunta: ¿Los dos asociados se podrían obligar a responder solidariamente con la empresa y por tanto no habría un obligado mancomunado?	Es correcta su apreciación y se pueden obligar solidariamente.
242	BASES DE LICITACIÓN	Apéndice 2, Anexo ET2-AH, Calidad de l Agua.	Técnico	Pregunta: ¿En caso de que cuenten con ella, podrían proporcionarnos información sobre las concentraciones de Calcio, Magnesio y sulfatos en el agua cruda?	Los valores disponibles (promedio histórico 6 últimos años) son los siguientes:



**COMISIÓN ESTATAL DEL AGUA DE JALISCO
GOBIERNO DEL ESTADO DE JALISCO**



**ACTA DE LA PRIMER JUNTA DE ACLARACIONES
LICITACIÓN PÚBLICA NACIONAL No. 43111001-046-08**

"LA CONSTRUCCIÓN DE LA PLANTA DE TRATAMIENTO DE AGUAS RESIDUALES EL AHOGADO CON CAPACIDAD DE 2,250 LPS, QUE INCLUYE, PROYECTO EJECUTIVO, CONSTRUCCIÓN, EQUIPAMIENTO ELECTROMECAÁNICO, PRUEBAS DE FUNCIONAMIENTO, OPERACIÓN, CONSERVACIÓN, MANTENIMIENTO; ASÍ COMO LA REMOCIÓN Y DISPOSICIÓN FINAL DE LOS BIOSOLIDOS Y SÓLIDOS QUE SE GENEREN, BAJO LA MODALIDAD DE PRECIO ALZADO CON INVERSIÓN MIXTA, PRIVADA, PARCIAL Y RECUPERABLE"

					<p>Calcio = 64 mg/l (como Ca CO3).</p> <p>Magnesio = 19 mg/l (como Ca CO3)</p> <p>Sulfatos = 173 mg/l (como SO4)</p>
243	BASES DE LICITACIÓN	General	General	Pregunta: Con el objeto de presentar una mejor propuesta y por las interrupciones laborables de los días festivos del mes de	NO SE ACEPTA su propuesta.





COMISIÓN ESTATAL DEL AGUA DE JALISCO GOBIERNO DEL ESTADO DE JALISCO

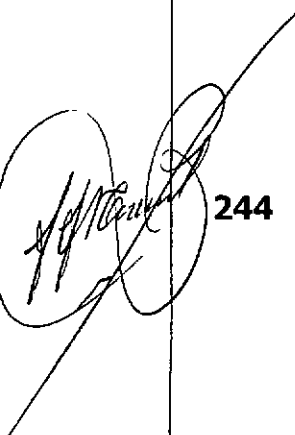

ACTA DE LA PRIMER JUNTA DE ACLARACIONES LICITACIÓN PÚBLICA NACIONAL No. 43111001-046-08

"LA CONSTRUCCIÓN DE LA PLANTA DE TRATAMIENTO DE AGUAS RESIDUALES EL AHOGADO CON CAPACIDAD DE 2,250 LPS, QUE INCLUYE, PROYECTO EJECUTIVO, CONSTRUCCIÓN, EQUIPAMIENTO ELECTROMECÁNICO, PRUEBAS DE FUNCIONAMIENTO, OPERACIÓN, CONSERVACIÓN, MANTENIMIENTO; ASÍ COMO LA REMOCIÓN Y DISPOSICIÓN FINAL DE LOS BIOSOLIDOS Y SÓLIDOS QUE SE GENEREN, BAJO LA MODALIDAD DE PRECIO ALZADO CON INVERSIÓN MIXTA, PRIVADA, PARCIAL Y RECUPERABLE"

				septiembre, se solicita se aplace en un mes (17 de Octubre) la entrega de propuestas.	
 244	BASES DE LICITACIÓN	Apéndice 2, No. 5 Aspectos Técnicos, 5.10.2 Pruebas de Estanqueidad	Técnico	Pregunta: Dado el gran volumen que tendrán los tanques, la cantidad de éstos y el requerimiento de 7 días para detectar fugas, ¿Proporcionará la CEA alguna fuente de suministro de agua para estas pruebas o se deberá recurrir a comprar agua en carros tanque?, cuyo número de viajes sería muy numeroso y podría por consiguiente llevarse mucho tiempo en su realización.	Los Licitantes deberán prever en su PROPUESTA, el procedimiento, la logística y el costo asociado al suministro de agua para efectuar las pruebas de estanqueidad. 

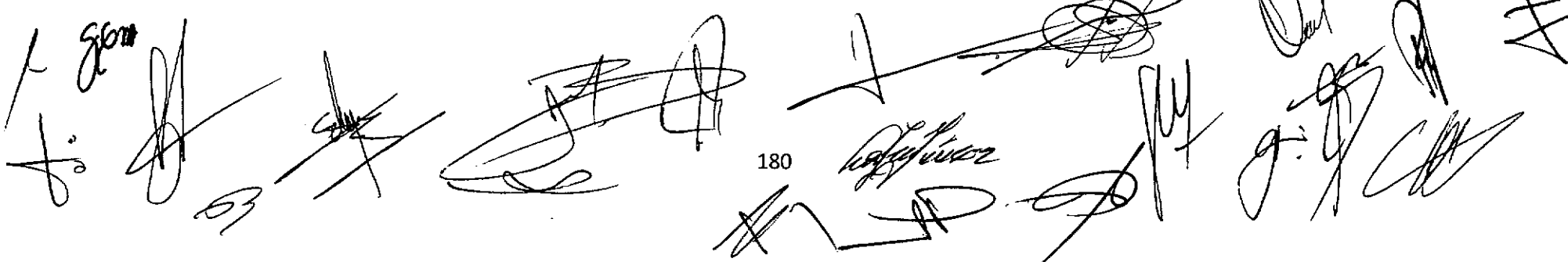



COMISIÓN ESTATAL DEL AGUA DE JALISCO GOBIERNO DEL ESTADO DE JALISCO



ACTA DE LA PRIMER JUNTA DE ACLARACIONES LICITACIÓN PÚBLICA NACIONAL No. 43111001-046-08

"LA CONSTRUCCIÓN DE LA PLANTA DE TRATAMIENTO DE AGUAS RESIDUALES EL AHOGADO CON CAPACIDAD DE 2,250 LPS, QUE INCLUYE, PROYECTO EJECUTIVO, CONSTRUCCIÓN, EQUIPAMIENTO ELECTROMECÁNICO, PRUEBAS DE FUNCIONAMIENTO, OPERACIÓN, CONSERVACIÓN, MANTENIMIENTO; ASÍ COMO LA REMOCIÓN Y DISPOSICIÓN FINAL DE LOS BIOSOLIDOS Y SÓLIDOS QUE SE GENEREN, BAJO LA MODALIDAD DE PRECIO ALZADO CON INVERSIÓN MIXTA, PRIVADA, PARCIAL Y RECUPERABLE"

245	Apéndice 2 y Anexo ET2-AH	Capítulo 5.6.2, pág. 18 Capítulo 3.3.1, pág. 7 de 9	Técnico	En el Apéndice 2, Se están solicitando una destrucción de sólidos suspendidos volátiles mayor o igual al 55% en el sistema de digestión anaeróbica. Adicionalmente en el Anexo ET2-AH, se solicita que el lodo debe ser tipo "B" de acuerdo a la Norma NOM-004-SEMARNAT-2002. Para los sistemas de digestión mesofílicos la destrucción de materia volátil no podría ser mayor a 50%, de acuerdo a lo indicado en la literatura mencionada que se debe tomar como base para el diseño de los sistemas. Adicionalmente, el lodo tipo "B" demanda una concentración máxima de coliformes fecales de 1,000 NMP/g, que tampoco se puede lograr con una digestión mesofílica.	Las referencias técnicas establecidas en el numeral 5.5.3. del Apéndice 2 establecen que destrucción de sólidos suspendidos volátiles en digestores anaerobios mesofílicos de alta tasa es de 56.0 %, para tiempos de digestión de 15 días. Ver Tabla 22.11 8 página 22-349 del MOP-8. La clase de los biosólidos podrá ser "C", manteniendo el valor de remoción mínima del 55% de SSV.
-----	---------------------------	--	---------	--	---

[Handwritten signature]

[Handwritten signature]

[Handwritten signatures]

[Handwritten signature]

[Handwritten signature]

[Handwritten signature]



COMISIÓN ESTATAL DEL AGUA DE JALISCO GOBIERNO DEL ESTADO DE JALISCO



ACTA DE LA PRIMER JUNTA DE ACLARACIONES LICITACIÓN PÚBLICA NACIONAL No. 43111001-046-08

"LA CONSTRUCCIÓN DE LA PLANTA DE TRATAMIENTO DE AGUAS RESIDUALES EL AHOGADO CON CAPACIDAD DE 2,250 LPS, QUE INCLUYE, PROYECTO EJECUTIVO, CONSTRUCCIÓN, EQUIPAMIENTO ELECTROMECÁNICO, PRUEBAS DE FUNCIONAMIENTO, OPERACIÓN, CONSERVACIÓN, MANTENIMIENTO; ASÍ COMO LA REMOCIÓN Y DISPOSICIÓN FINAL DE LOS BIOSOLIDOS Y SÓLIDOS QUE SE GENEREN, BAJO LA MODALIDAD DE PRECIO ALZADO CON INVERSIÓN MIXTA, PRIVADA, PARCIAL Y RECUPERABLE"

La EPA en su sección 503 recomienda que para lograr el nivel de patógenos mencionado usando digestión, se debe operar a más de 50° C durante determinado período de tiempo, lo que corresponde a una digestión termofílica con la desventaja que conlleva en costos de operación, mayor inestabilidad de operación y menor recuperación de energía.

Solicitamos que se acepte que el lodo sea tipo "C" y la remoción de sólidos suspendidos volátiles mayor o igual al 38 % tal y como lo solicita la NOM-004-SEMARNAT-2002.



**COMISIÓN ESTATAL DEL AGUA DE JALISCO
GOBIERNO DEL ESTADO DE JALISCO**



**ACTA DE LA PRIMER JUNTA DE ACLARACIONES
LICITACIÓN PÚBLICA NACIONAL No. 43111001-046-08**

"LA CONSTRUCCIÓN DE LA PLANTA DE TRATAMIENTO DE AGUAS RESIDUALES EL AHOGADO CON CAPACIDAD DE 2,250 LPS, QUE INCLUYE, PROYECTO EJECUTIVO, CONSTRUCCIÓN, EQUIPAMIENTO ELECTROMECAÁNICO, PRUEBAS DE FUNCIONAMIENTO, OPERACIÓN, CONSERVACIÓN, MANTENIMIENTO; ASÍ COMO LA REMOCIÓN Y DISPOSICIÓN FINAL DE LOS BIOSOLIDOS Y SÓLIDOS QUE SE GENEREN, BAJO LA MODALIDAD DE PRECIO ALZADO CON INVERSIÓN MIXTA, PRIVADA, PARCIAL Y RECUPERABLE"

246	Bases de licitación Apéndice 1	Capítulo 25.1 inciso b) Pág. 48 Punto 11, pág. 3	Adminis trativo	En las Bases de licitación se menciona que el APOYO FONADIN es de 410,400,000 \$ a precios de Enero de 2008 y en el Apéndice 1 se menciona que este APOYO es de 410,000,000 \$ a precios de Septiembre de 2008. Favor de confirmar cuál es el valor y el mes base correcto.	Se confirma que el apoyo FONADIN es a precios de Enero de 2008 y por un monto de \$ 410,400,000.00 (CUATROCIENTOS DIEZ MILLONES CUATROCIENTOS MIL PESOS 00/100 M.N.).
247	Apéndice 2	Punto 5.2.3 Pág. 8	Técnico	Se menciona que el diseño del cárcamo de bombeo y del pretratamiento (rejillas gruesas, media, fina, desarenado y desengrasado) debe hacerse para el caudal máximo de 8,050 lps. En la página 9 del mismo apéndice en 5.2.8, menciona que el diseño del pretratamiento deberá hacerse para 4,050 lps. En el punto 5.2.9 menciona que la diferencia entre 8,050 lps	El pretratamiento y cárcamo de bombeo se deberán diseñar para un caudal máximo extraordinario de hasta 8,050 lps, de conformidad con lo establecido en el numeral 5.2.3 del apéndice 2.

[Handwritten signatures and initials are present at the bottom of the page, including "Gpm." and various scribbles.]



**COMISIÓN ESTATAL DEL AGUA DE JALISCO
GOBIERNO DEL ESTADO DE JALISCO**



**ACTA DE LA PRIMER JUNTA DE ACLARACIONES
LICITACIÓN PÚBLICA NACIONAL No. 43111001-046-08**

"LA CONSTRUCCIÓN DE LA PLANTA DE TRATAMIENTO DE AGUAS RESIDUALES EL AHOGADO CON CAPACIDAD DE 2,250 LPS, QUE INCLUYE, PROYECTO EJECUTIVO, CONSTRUCCIÓN, EQUIPAMIENTO ELECTROMECÁNICO, PRUEBAS DE FUNCIONAMIENTO, OPERACIÓN, CONSERVACIÓN, MANTENIMIENTO; ASÍ COMO LA REMOCIÓN Y DISPOSICIÓN FINAL DE LOS BIOSOLIDOS Y SÓLIDOS QUE SE GENEREN, BAJO LA MODALIDAD DE PRECIO ALZADO CON INVERSIÓN MIXTA, PRIVADA, PARCIAL Y RECUPERABLE"

				<p>y 4.050 lps deberá desviarse hacia un punto aguas abajo de la Presa El Ahogado sin tratamiento alguno. Por último en el punto 5.5.6.b) mencionan que el desbaste deberá hacerse para la totalidad del caudal máximo instantáneo de 8,050 lps. Favor de aclarar si el cárcamo de bombeo y el sistema de desbaste deberá diseñarse para 8,050 lps, y el desarenado y desengrasado para 4,050 lps, ó indicar lo correcto.</p>	
248	Apéndice 4	Capítulo 9.7 Pág. 7, 8	Técnico	<p>Se mencionan como instrumentación y control los parámetros requeridos para efectuar mediciones en sitio. Pero algunas de estas mediciones no cuentan con instrumentación para medir en sitio como es el caso del DBO. Por otro lado hay</p>	<p>Se reiteran los requerimientos de medición en línea establecidos en la sección 9.7 apéndice 4 salvo lo siguiente: alcalinidad en el reactor biológico así como temperatura y cloro residual en el agua tratada.</p>

[Handwritten signatures and scribbles at the bottom of the page, including a large signature on the left and several smaller ones on the right.]



**COMISIÓN ESTATAL DEL AGUA DE JALISCO
GOBIERNO DEL ESTADO DE JALISCO**



**ACTA DE LA PRIMER JUNTA DE ACLARACIONES
LICITACIÓN PÚBLICA NACIONAL No. 43111001-046-08**

"LA CONSTRUCCIÓN DE LA PLANTA DE TRATAMIENTO DE AGUAS RESIDUALES EL AHOGADO CON CAPACIDAD DE 2,250 LPS, QUE INCLUYE, PROYECTO EJECUTIVO, CONSTRUCCIÓN, EQUIPAMIENTO ELECTROMECAÁNICO, PRUEBAS DE FUNCIONAMIENTO, OPERACIÓN, CONSERVACIÓN, MANTENIMIENTO; ASÍ COMO LA REMOCIÓN Y DISPOSICIÓN FINAL DE LOS BIOSOLIDOS Y SÓLIDOS QUE SE GENEREN, BAJO LA MODALIDAD DE PRECIO ALZADO CON INVERSIÓN MIXTA, PRIVADA, PARCIAL Y RECUPERABLE"

				parámetros como el de conductividad, color y la alcalinidad que no están regidos por la Norma y cuya medición no aporta nada al control del proceso. Solicitamos que los instrumentos a colocar en sitio quede a criterio libre del licitante, de acuerdo al proceso seleccionado.	
249	Anexo ET-4 Anexo ET5-AH	Pag. 5 de 7 Pág. 4 de 6	Obra Civil	En el Anexo ET-4, se menciona que los barandales serán en acero inoxidable. En el Anexo ET5-AH, se dice que los barandales deben ser en aluminio. Favor de aclarar.	Los LICITANTES se apegarán a lo que se establece a continuación: Los barandales, andadores y escaleras no podrán ser de acero al carbón o de fierro galvanizado.
250	Anexo ET6	Punto 8, inciso 8.1 Pag. 14 de	Eléctrica	SE DA COMO REFERENCIA LA NORMA NFPA-780. A PARTIR DE MARZO DEL 2006, EXISTE UNA NORMA MEXICANA DE	Los LICITANTES podrán efectuar

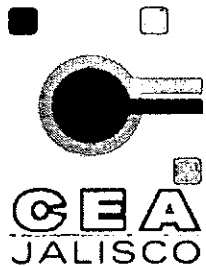

**COMISIÓN ESTATAL DEL AGUA DE JALISCO
GOBIERNO DEL ESTADO DE JALISCO**



**ACTA DE LA PRIMER JUNTA DE ACLARACIONES
LICITACIÓN PÚBLICA NACIONAL No. 43111001-046-08**

“LA CONSTRUCCIÓN DE LA PLANTA DE TRATAMIENTO DE AGUAS RESIDUALES EL AHOGADO CON CAPACIDAD DE 2,250 LPS, QUE INCLUYE, PROYECTO EJECUTIVO, CONSTRUCCIÓN, EQUIPAMIENTO ELECTROMECAÁNICO, PRUEBAS DE FUNCIONAMIENTO, OPERACIÓN, CONSERVACIÓN, MANTENIMIENTO; ASÍ COMO LA REMOCIÓN Y DISPOSICIÓN FINAL DE LOS BIOSOLIDOS Y SÓLIDOS QUE SE GENEREN, BAJO LA MODALIDAD DE PRECIO ALZADO CON INVERSIÓN MIXTA, PRIVADA, PARCIAL Y RECUPERABLE”

		89		PARARRAYOS: NMX-J-549-ANCE-2005 ¿PODEMOS DISEÑAR CON LA NMX EN LUGAR DE USAR LA NFPA?	el diseño del sistema de pararrayos con la NMX-J-549-ANCE-2005
251	Anexo ET6	Punto 13.2 Pag. 23 de 89	Eléctrica	SE ESPECIFICA UN TIPO DE CONSTRUCCIÓN DEL BANCO DE DUCTOS. ¿PODEMOS USAR EN LUGAR DE ÉSTA LAS NORMAS DE CFE PARA DISTRIBUCION SUBTERRÁNEA?	Se pueden utilizar las de CFE, sin embargo cualquier norma o reglamento debe apegarse a lo estipulado en la NOM 001 SEDE 2005 o la vigente en el momento de la construcción.
252	Anexo ET6	Punto 14 Pág. 26 de 86	Eléctrica	Se remite al uso de charolas de aluminio, del tipo escalera. ¿podemos usar charola de acero tipo malla?	El objeto de utilizar charolas de aluminio, es evitar problemas de corrosión prematuros, debido a la humedad y características del

[Handwritten signatures and scribbles are present at the bottom of the page, including a large signature on the left and several smaller ones on the right.]



**COMISIÓN ESTATAL DEL AGUA DE JALISCO
GOBIERNO DEL ESTADO DE JALISCO**



**ACTA DE LA PRIMER JUNTA DE ACLARACIONES
LICITACIÓN PÚBLICA NACIONAL No. 43111001-046-08**

“LA CONSTRUCCIÓN DE LA PLANTA DE TRATAMIENTO DE AGUAS RESIDUALES EL AHOGADO CON CAPACIDAD DE 2,250 LPS, QUE INCLUYE, PROYECTO EJECUTIVO, CONSTRUCCIÓN, EQUIPAMIENTO ELECTROMECÁNICO, PRUEBAS DE FUNCIONAMIENTO, OPERACIÓN, CONSERVACIÓN, MANTENIMIENTO; ASÍ COMO LA REMOCIÓN Y DISPOSICIÓN FINAL DE LOS BIOSOLIDOS Y SÓLIDOS QUE SE GENEREN, BAJO LA MODALIDAD DE PRECIO ALZADO CON INVERSIÓN MIXTA, PRIVADA, PARCIAL Y RECUPERABLE”

					ambiente
253	Anexo ET6	Anexo I. Pag. 35 de 89	Eléctrica	SE PIDE QUE LOS GABINETES SEAN DE COLOR VERDE TIERNO (ASA-628) ¿PODEMOS USAR EL COLOR GRIS ANSI 61 DE LOS DEMAS TABLEROS ELECTRICOS?	Si, se solicita que el color de los gabinetes eléctricos, sea unificado, para todas las áreas, a menos que se especifique algo en particular para determinado sitio.
254	Anexo ET6	Anexo IV Párrafo 3.1 Pág. 51 de 89	Eléctrica	SE MENCIONA "... COMBINACION INTELIGENTE DE INTERRUPTOR TERMOMAGNETICO Y ARRANCADOR IEC". POR INTELIGENTE ¿SE REFIERE A SISTEMA CON POSIBILIDAD DE COMUNICACIÓN? O ¿USO DE SISTEMA INTEGRADO EN UNA SOLA PIEZA? o ¿SE REFIERE SOLO A LA PALABRA ADECUADA?	Se refiere que exista una adecuada conexión y mejor operación entre dispositivos complementarios. Se puede proponer la instalación de equipos IEC y/o NEMA, solo hay que tomar en cuenta el

(Handwritten signatures and notes are present around the table, including a large signature on the left and several smaller ones at the bottom.)



**COMISIÓN ESTATAL DEL AGUA DE JALISCO
GOBIERNO DEL ESTADO DE JALISCO**



**ACTA DE LA PRIMER JUNTA DE ACLARACIONES
LICITACIÓN PÚBLICA NACIONAL No. 43111001-046-08**

"LA CONSTRUCCIÓN DE LA PLANTA DE TRATAMIENTO DE AGUAS RESIDUALES EL AHOGADO CON CAPACIDAD DE 2,250 LPS, QUE INCLUYE, PROYECTO EJECUTIVO, CONSTRUCCIÓN, EQUIPAMIENTO ELECTROMECAÁNICO, PRUEBAS DE FUNCIONAMIENTO, OPERACIÓN, CONSERVACIÓN, MANTENIMIENTO; ASÍ COMO LA REMOCIÓN Y DISPOSICIÓN FINAL DE LOS BIOSOLIDOS Y SÓLIDOS QUE SE GENEREN, BAJO LA MODALIDAD DE PRECIO ALZADO CON INVERSIÓN MIXTA, PRIVADA, PARCIAL Y RECUPERABLE"

				¿SE PUEDEN USAR ARRANCADORES TIPO NEMA (MAYOR RESISTENCIA AL CORTO CIRCUITO)?	espacio, para su instalación.
255	Anexo ET6	Anexo IV Párrafo 4 Pág. 55 y 56 de 89	Eléctrica	APARECE UNA TABLA CON VARIABLES A SER MEDIDAS, REQUERIMIENTOS DE COMUNICACIÓN, HERRAMIENTAS DE PRONÓSTICO, ACCESO A INTERNET, ETC... CONFIRMAR CUALES DE ESTOS PARAMETROS SON LOS MINIMOS NECESARIOS A INCLUIR.	Instrumentación Básica; THD, V,I Min/Max (I, V, F, FP, THD, kW, KVAR), F, KVAR-h, KW-h, kW, KVAR, kVA, FP Registro; Resumen de Energía, Registro Intervalo Min/Max/Promedio, Registro de Min/Max, Registro de Alarmas Eventos, Registro de Mantenimiento Alarmas; Resumen de



**COMISIÓN ESTATAL DEL AGUA DE JALISCO
GOBIERNO DEL ESTADO DE JALISCO**



**ACTA DE LA PRIMER JUNTA DE ACLARACIONES
LICITACIÓN PÚBLICA NACIONAL No. 43111001-046-08**

"LA CONSTRUCCIÓN DE LA PLANTA DE TRATAMIENTO DE AGUAS RESIDUALES EL AHOGADO CON CAPACIDAD DE 2,250 LPS, QUE INCLUYE, PROYECTO EJECUTIVO, CONSTRUCCIÓN, EQUIPAMIENTO ELECTROMECAÁNICO, PRUEBAS DE FUNCIONAMIENTO, OPERACIÓN, CONSERVACIÓN, MANTENIMIENTO; ASÍ COMO LA REMOCIÓN Y DISPOSICIÓN FINAL DE LOS BIOSOLIDOS Y SÓLIDOS QUE SE GENEREN, BAJO LA MODALIDAD DE PRECIO ALZADO CON INVERSIÓN MIXTA, PRIVADA, PARCIAL Y RECUPERABLE"

					Alarmas, Alta Velocidad (100 ms), Setpoint Puntos de Ajuste Alarmas V, kW, kVA, I, FP, kVAR Comunicaciones; Tarjeta Ethernet Puerto Infrarrojo Otras; Envío de correo electrónico x Alarma
256	Anexo ET6	Anexo IV Párrafo 5.2 Pág. 57 de 89	Eléctrica	SE REFIERE AL USO DE UN MODELO PARTICULAR DE LA MARCA TELEMECANIQUE ¿SE TRATA DE UNA RECOMENDACIÓN DE EQUIVALENCIA O DE UNA OBLIGACION?	Es una recomendación de equivalencia, sin embargo la calidad debe ser con certificación nacional.
257	Anexo ET6	Anexo IV Párrafo 5.3	Eléctrica	DICE: " LOS TABLEROS DE ALUMBRADO DEBEN INSTALARSE EN LOS CCM'S" ¿LA	Los tableros de alumbrado pueden estar integrados a los



**COMISIÓN ESTATAL DEL AGUA DE JALISCO
GOBIERNO DEL ESTADO DE JALISCO**



**ACTA DE LA PRIMER JUNTA DE ACLARACIONES
LICITACIÓN PÚBLICA NACIONAL No. 43111001-046-08**

"LA CONSTRUCCIÓN DE LA PLANTA DE TRATAMIENTO DE AGUAS RESIDUALES EL AHOGADO CON CAPACIDAD DE 2,250 LPS, QUE INCLUYE, PROYECTO EJECUTIVO, CONSTRUCCIÓN, EQUIPAMIENTO ELECTROMECAÁNICO, PRUEBAS DE FUNCIONAMIENTO, OPERACIÓN, CONSERVACIÓN, MANTENIMIENTO; ASÍ COMO LA REMOCIÓN Y DISPOSICIÓN FINAL DE LOS BIOSOLIDOS Y SÓLIDOS QUE SE GENEREN, BAJO LA MODALIDAD DE PRECIO ALZADO CON INVERSIÓN MIXTA, PRIVADA, PARCIAL Y RECUPERABLE"

		Pág. 58 de 89		PALABRA DEBEN PUEDE TOMARSE COMO PUEDEN?	CCM`s o fuera de ellos, a elección del LICITANTE.
258	Anexo ET6	Anexo VIII Punto 1.1 Pág. 82 de 89	Eléctrica	SE MENCIONA EL MODELO "MASTERPACT" ¿ES RECOMENDACIÓN U OBLIGACION USAR ESTE INTERRUPTOR ESPECIFICO?	Es una recomendación de equivalencia, sin embargo la calidad debe ser con certificación nacional.
259	Anexo ET6	Anexo VIII Punto 1.8 Pág. 84 y 85 de 89	Eléctrica	SE LISTAN MULTIPLES PROTECCIONES COMO EQUIPAMIENTO STANDARD. POR FAVOR CONFIRMAR SI SE REQUIEREN DE TODAS COMO PAQUETE STANDARD.	El número de protecciones a suministrar para este dispositivo son las que el fabricante recomienda como de "línea" de acuerdo a la selección de la capacidad del mismo.
260	Anexo 8 Apéndice 6	Pág. 3 Punto 8	Penas convenc	Se indica que el índice TDP (costo de transporte y disposición de lodos) sería indicado en el formato 9 del Anexo PEEF	







**COMISIÓN ESTATAL DEL AGUA DE JALISCO
GOBIERNO DEL ESTADO DE JALISCO**

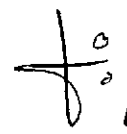

**ACTA DE LA PRIMER JUNTA DE ACLARACIONES
LICITACIÓN PÚBLICA NACIONAL No. 43111001-046-08**

"LA CONSTRUCCIÓN DE LA PLANTA DE TRATAMIENTO DE AGUAS RESIDUALES EL AHOGADO CON CAPACIDAD DE 2,250 LPS, QUE INCLUYE, PROYECTO EJECUTIVO, CONSTRUCCIÓN, EQUIPAMIENTO ELECTROMECÁNICO, PRUEBAS DE FUNCIONAMIENTO, OPERACIÓN, CONSERVACIÓN, MANTENIMIENTO; ASÍ COMO LA REMOCIÓN Y DISPOSICIÓN FINAL DE LOS BIOSOLIDOS Y SÓLIDOS QUE SE GENEREN, BAJO LA MODALIDAD DE PRECIO ALZADO CON INVERSIÓN MIXTA, PRIVADA, PARCIAL Y RECUPERABLE"

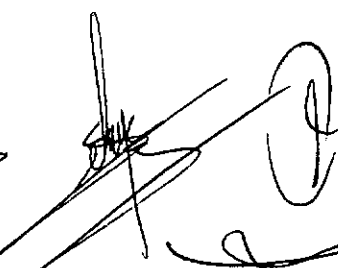
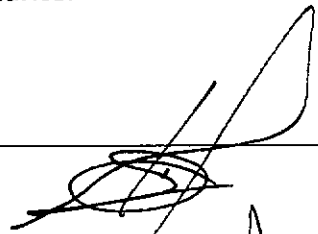
			ionales	del Apéndice 5, no tenemos esta información, favor de proporcionar el Formato.		
	261	Anexo ET6	Punto 10.2 Pág. 18 de 89	Eléctrica	En la especificación de motores se solicita que los motores de mas de 200 HP deben estar en 4000 V o 4160 V. Solicitamos que esta decisión quede a criterio de cada licitante.	Todos los motores con potencia mayor a 200 hp deben operar a una tensión de 4,16 kv. Sólo los equipos de similar potencia que operen esporádicamente y por periodos de arranque muy distantes podrán ser operados a un voltaje menor.

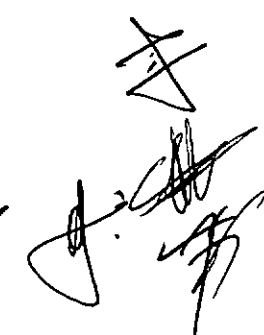

**COMISIÓN ESTATAL DEL AGUA DE JALISCO
GOBIERNO DEL ESTADO DE JALISCO**



**ACTA DE LA PRIMER JUNTA DE ACLARACIONES
LICITACIÓN PÚBLICA NACIONAL No. 43111001-046-08**

"LA CONSTRUCCIÓN DE LA PLANTA DE TRATAMIENTO DE AGUAS RESIDUALES EL AHOGADO CON CAPACIDAD DE 2,250 LPS, QUE INCLUYE, PROYECTO EJECUTIVO, CONSTRUCCIÓN, EQUIPAMIENTO ELECTROMECAÁNICO, PRUEBAS DE FUNCIONAMIENTO, OPERACIÓN, CONSERVACIÓN, MANTENIMIENTO; ASÍ COMO LA REMOCIÓN Y DISPOSICIÓN FINAL DE LOS BIOSOLIDOS Y SÓLIDOS QUE SE GENEREN, BAJO LA MODALIDAD DE PRECIO ALZADO CON INVERSIÓN MIXTA, PRIVADA, PARCIAL Y RECUPERABLE"

262	Apéndice 2	Punto 5.6.3 y 5.6.4	Técnica	Se indica el volumen de almacenamiento de biogas. Así mismo se solicita operar los sistemas de generación de electricidad durante las horas de punta. Sin embargo la operación intermitente no esta recomendada por los fabricantes de equipos. Se solicita permitir que la gestión del biogas y de los sistemas de generación sea libre y responsabilidad de cada licitante.	No procede su solicitud. La operación deberá ser continua almacenando el biogas producido para permitir la generación de energía en las horas pico, de acuerdo a lo estipulado en las bases de licitación.
263	Bases de licitación	Punto 20.2 Pag. 27 y 38	Técnica	En el inciso se indica que es motivo de descalificación si no cumple con el tiempo de contacto para la desinfección con gas cloro y en inciso n) no se admite otro sistema que la desinfección con ultravioleta o el ozono, por favor aclarar	Prevalece lo establecido en el inciso n). Considerar la desinfección con ozono o con luz ultravioleta.

[Handwritten signatures and scribbles are present throughout the page, particularly around the table and at the bottom.]



COMISIÓN ESTATAL DEL AGUA DE JALISCO GOBIERNO DEL ESTADO DE JALISCO



ACTA DE LA PRIMER JUNTA DE ACLARACIONES LICITACIÓN PÚBLICA NACIONAL No. 43111001-046-08

"LA CONSTRUCCIÓN DE LA PLANTA DE TRATAMIENTO DE AGUAS RESIDUALES EL AHOGADO CON CAPACIDAD DE 2,250 LPS, QUE INCLUYE, PROYECTO EJECUTIVO, CONSTRUCCIÓN, EQUIPAMIENTO ELECTROMECAÁNICO, PRUEBAS DE FUNCIONAMIENTO, OPERACIÓN, CONSERVACIÓN, MANTENIMIENTO; ASÍ COMO LA REMOCIÓN Y DISPOSICIÓN FINAL DE LOS BIOSOLIDOS Y SÓLIDOS QUE SE GENEREN, BAJO LA MODALIDAD DE PRECIO ALZADO CON INVERSIÓN MIXTA, PRIVADA, PARCIAL Y RECUPERABLE"

				este punto ya que presenta una incongruencia.	
264	Bases de licitación	Punto o, Pág. 28	Técnico	Se menciona una carga superficial de sólidos en clarificadores secundarios de 5.25 kg/m ³ hr, a flujo nominal de 2250 lps, por otro lado en el apéndice 2 Secc. 5.5.8 inciso c) se solicita un valor de 5.25 m ³ /m ² -hr. Favor de confirmar las unidades y el valor correcto.	La unidad correcta es 5.25 kg/m ² -hr
265	Apéndice 2	Punto 5.5.7	Técnico	Se habla de dispositivo de succión para el barrido de los lodos primarios. En general ese sistema se utiliza solo para los lodos biológicos. Por favor aclarar este punto.	Los LICITANTES podrán utilizar sistemas de rastras o de succión, a su elección, para la recolección de lodos primarios.

[Handwritten signatures and scribbles covering the bottom of the page]



COMISIÓN ESTATAL DEL AGUA DE JALISCO GOBIERNO DEL ESTADO DE JALISCO



ACTA DE LA PRIMER JUNTA DE ACLARACIONES LICITACIÓN PÚBLICA NACIONAL No. 43111001-046-08

"LA CONSTRUCCIÓN DE LA PLANTA DE TRATAMIENTO DE AGUAS RESIDUALES EL AHOGADO CON CAPACIDAD DE 2,250 LPS, QUE INCLUYE, PROYECTO EJECUTIVO, CONSTRUCCIÓN, EQUIPAMIENTO ELECTROMECÁNICO, PRUEBAS DE FUNCIONAMIENTO, OPERACIÓN, CONSERVACIÓN, MANTENIMIENTO; ASÍ COMO LA REMOCIÓN Y DISPOSICIÓN FINAL DE LOS BIOSOLIDOS Y SÓLIDOS QUE SE GENEREN, BAJO LA MODALIDAD DE PRECIO ALZADO CON INVERSIÓN MIXTA, PRIVADA, PARCIAL Y RECUPERABLE"

266	Documento 3	Inciso III del numeral 1 (Documentos que demuestren que el licitante cuenta con:)	Requisitos de las proposiciones	Las obligaciones de confidencialidad que se establecen en un gran número de nuestros contratos nos imponen limitaciones para presentar una copia integral de los mismos. Solicitamos atentamente que a efectos de acreditar la presentación de una "copia debidamente certificada ante Fedatario Publico, del contrato firmado por el licitante y su cliente" la CEA autorice la presentación de un extracto que incluya la carátula, la identificación de las partes, el alcance y objeto del contrato y la firma de los representantes de las partes.	No es procedente su solicitud.
-----	-------------	--	---------------------------------	---	--------------------------------

[Handwritten signatures and scribbles are present below the table, including a signature that appears to be 'Gom.' and a circled signature on the right side.]

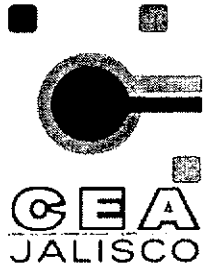

**COMISIÓN ESTATAL DEL AGUA DE JALISCO
GOBIERNO DEL ESTADO DE JALISCO**



**ACTA DE LA PRIMER JUNTA DE ACLARACIONES
LICITACIÓN PÚBLICA NACIONAL No. 43111001-046-08**

"LA CONSTRUCCIÓN DE LA PLANTA DE TRATAMIENTO DE AGUAS RESIDUALES EL AHOGADO CON CAPACIDAD DE 2,250 LPS, QUE INCLUYE, PROYECTO EJECUTIVO, CONSTRUCCIÓN, EQUIPAMIENTO ELECTROMECAÁNICO, PRUEBAS DE FUNCIONAMIENTO, OPERACIÓN, CONSERVACIÓN, MANTENIMIENTO; ASÍ COMO LA REMOCIÓN Y DISPOSICIÓN FINAL DE LOS BIOSOLIDOS Y SÓLIDOS QUE SE GENEREN, BAJO LA MODALIDAD DE PRECIO ALZADO CON INVERSIÓN MIXTA, PRIVADA, PARCIAL Y RECUPERABLE"

267	Documento 9		Especifi- caciones técnicas de las estructu- ras	Solicitamos se nos indique si las autoridades (aeronáuticas) han fijado restricciones de altura para estructuras que se construyan en el sitio de la planta en razón de las operaciones de despegue y aterrizaje del aeropuerto internacional de Guadalajara	La CEA no tiene conocimiento de restricciones de altura, sin embargo, es responsabilidad del licitante investigarlo.
268	Apéndice 6 Modelo del Contrato	Cláusula Decimasexta Numeral 3	Calidad del influent e	Favor de indicar cual es el alcance y en que consiste el "análisis de sensibilidad" a que hace referencia en el numeral 3 de la Cláusula Decimosexta del Borrador de Contrato y cuales son los limites que la CEA ha fijado con relación a dicho análisis de sensibilidad. Cabe indicar que en las Bases de Licitación no se precisa que se solicite la presentación del referido análisis	En la sección 9.4 del Apéndice 4 se solicita a los LICITANTES la elaboración y presentación del Análisis de sensibilidad, ahora denominado Flexibilidad, para las cuatro condiciones de flujo y carga de contaminantes que ahí se indican.



COMISIÓN ESTATAL DEL AGUA DE JALISCO GOBIERNO DEL ESTADO DE JALISCO



ACTA DE LA PRIMER JUNTA DE ACLARACIONES LICITACIÓN PÚBLICA NACIONAL No. 43111001-046-08

"LA CONSTRUCCIÓN DE LA PLANTA DE TRATAMIENTO DE AGUAS RESIDUALES EL AHOGADO CON CAPACIDAD DE 2,250 LPS, QUE INCLUYE, PROYECTO EJECUTIVO, CONSTRUCCIÓN, EQUIPAMIENTO ELECTROMECAÁNICO, PRUEBAS DE FUNCIONAMIENTO, OPERACIÓN, CONSERVACIÓN, MANTENIMIENTO; ASÍ COMO LA REMOCIÓN Y DISPOSICIÓN FINAL DE LOS BIOSOLIDOS Y SÓLIDOS QUE SE GENEREN, BAJO LA MODALIDAD DE PRECIO ALZADO CON INVERSIÓN MIXTA, PRIVADA, PARCIAL Y RECUPERABLE"

				de sensibilidad'	
269	Bases de Licitación	Numeral 21.4	Criterio relativo a la calidad (Especialidad)	Se solicita precisar la forma en que se aplicara la regla de tres simple para la asignación de la ponderación de los criterios relativos a Especialidad y Certificación.	La forma establecida en el último párrafo del artículo 37 A del Reglamento de la Ley de Obras Públicas y Servicios de la Relación de las Mismas.
270	Bases de Licitación	Numeral 13	Revisión preliminar	Se solicita aclarar si la CEA admitirá complementar la documentación y certificados del Documento 3 en caso que el licitante presente a la revisión preliminar su documentación y obtenga un Acta de Revisión Preliminar que compruebe la	Se aclara que el LICITANTE puede presentar en el Acto de Presentación de PROPOSICIONES la documentación que refiere, no obstante que haya optado por la REVISIÓN PREELIMINAR y

[Handwritten signatures and scribbles covering the bottom of the page, including a large signature on the left and several smaller ones on the right.]



**COMISIÓN ESTATAL DEL AGUA DE JALISCO
GOBIERNO DEL ESTADO DE JALISCO**



**ACTA DE LA PRIMER JUNTA DE ACLARACIONES
LICITACIÓN PÚBLICA NACIONAL No. 43111001-046-08**

"LA CONSTRUCCIÓN DE LA PLANTA DE TRATAMIENTO DE AGUAS RESIDUALES EL AHOGADO CON CAPACIDAD DE 2,250 LPS, QUE INCLUYE, PROYECTO EJECUTIVO, CONSTRUCCIÓN, EQUIPAMIENTO ELECTROMECÁNICO, PRUEBAS DE FUNCIONAMIENTO, OPERACIÓN, CONSERVACIÓN, MANTENIMIENTO; ASÍ COMO LA REMOCIÓN Y DISPOSICIÓN FINAL DE LOS BIOSOLIDOS Y SÓLIDOS QUE SE GENEREN, BAJO LA MODALIDAD DE PRECIO ALZADO CON INVERSIÓN MIXTA, PRIVADA, PARCIAL Y RECUPERABLE"

				aceptación de la misma por la CEA.	obtenido el acta correspondiente.
271	BASES DE LICITACIÓN	3 Objeto de la Licitación	Costo del Proyecto	<p>"Los recursos adicionales requeridos para la ejecución del Proyecto serán aportados por el licitante ganador, de los cuales el 25% del costo del proyecto como mínimo, deberá ser capital de riesgo"</p> <p>Aclarar si dicho costo del proyecto hace referencia a: 1) el costo del proyecto de la propuesta ganadora con apoyo Fonadin, 2) el costo total del proyecto (con apoyo Fonadin + sin apoyo Fonadin), 3) el costo total del proyecto deduciendo la aportación Fonadin. Aclarar también si deberá considerarse el costo total del proyecto con o sin IVA.</p>	<p>Se refiere a todos los rubros señalados en la definición número 25 del apéndice 1 de las BASES DE LICITACIÓN; el COSTO DEL PROYECTO es sin IVA, como lo refiere la definición 25 del apéndice 1 de las BASES DE LICITACIÓN.</p>

(Handwritten signatures and initials are present throughout the page, including a large signature on the left side of the table and several smaller ones below it.)



**COMISIÓN ESTATAL DEL AGUA DE JALISCO
GOBIERNO DEL ESTADO DE JALISCO**



**ACTA DE LA PRIMER JUNTA DE ACLARACIONES
LICITACIÓN PÚBLICA NACIONAL No. 43111001-046-08**

"LA CONSTRUCCIÓN DE LA PLANTA DE TRATAMIENTO DE AGUAS RESIDUALES EL AHOGADO CON CAPACIDAD DE 2,250 LPS, QUE INCLUYE, PROYECTO EJECUTIVO, CONSTRUCCIÓN, EQUIPAMIENTO ELECTROMECAÁNICO, PRUEBAS DE FUNCIONAMIENTO, OPERACIÓN, CONSERVACIÓN, MANTENIMIENTO; ASÍ COMO LA REMOCIÓN Y DISPOSICIÓN FINAL DE LOS BIOSOLIDOS Y SÓLIDOS QUE SE GENEREN, BAJO LA MODALIDAD DE PRECIO ALZADO CON INVERSIÓN MIXTA, PRIVADA, PARCIAL Y RECUPERABLE"

272	BASES DE LICITACIÓN	12.3 a Documento No. 1: Personalidad del Representante Legal del Licitante.	Representante Común	En caso de que el LICITANTE esté integrado por dos o más empresas, deberán designar a un Representante Común. El Representante Común ¿Puede ser de nacionalidad extranjera?	Es correcta su apreciación y si puede ser extranjero.
273	BASES DE LICITACIÓN	12.3 b Documento No. 2: Existencia Legal de los Licitantes.	Escrito	"Escrito mediante el cual la persona moral manifieste que su representante cuenta con facultades suficientes para comprometer a su representada, mismo que contendrá los siguientes datos" (puntos IV y V). Pregunta: El escrito arriba referenciado, cómo debe ser presentado, en forma de declaración, firmado por quién? Por favor aclarar.	Lo deberá de presentar en forma de declaración.

(Handwritten signatures and initials are present throughout the page, including a large signature on the left side of the table and several smaller ones at the bottom.)

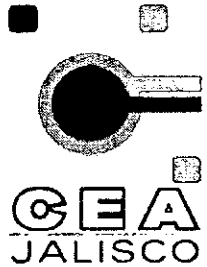

**COMISIÓN ESTATAL DEL AGUA DE JALISCO
GOBIERNO DEL ESTADO DE JALISCO**



**ACTA DE LA PRIMER JUNTA DE ACLARACIONES
LICITACIÓN PÚBLICA NACIONAL No. 43111001-046-08**

"LA CONSTRUCCIÓN DE LA PLANTA DE TRATAMIENTO DE AGUAS RESIDUALES EL AHOGADO CON CAPACIDAD DE 2,250 LPS, QUE INCLUYE, PROYECTO EJECUTIVO, CONSTRUCCIÓN, EQUIPAMIENTO ELECTROMECAÁNICO, PRUEBAS DE FUNCIONAMIENTO, OPERACIÓN, CONSERVACIÓN, MANTENIMIENTO; ASÍ COMO LA REMOCIÓN Y DISPOSICIÓN FINAL DE LOS BIOSOLIDOS Y SÓLIDOS QUE SE GENEREN, BAJO LA MODALIDAD DE PRECIO ALZADO CON INVERSIÓN MIXTA, PRIVADA, PARCIAL Y RECUPERABLE"

274	BASES DE LICITACIÓN	12.3 b Documento No. 2: Existencia Legal de los Licitantes.	Protoc olizaci ón	<p>Punto VII: "En caso de personas morales extranjeras..., copia certificada por fedatario público de su país de origen, protocolizado debidamente por Fedatario Público en la República Mexicana, que acredite su constitución, modificaciones, y en su caso, de la compulsa de sus estatutos sociales.</p> <p>Pregunta: "...protocolizados por Fedatario Público en la República Mexicana UNICAMENTE los documentos integrantes del Documento No. 2? Confirmar por favor.</p>	<p>En el punto 12.3 b, documento no. 2 de las BASES DE LICITACIÓN, se refiere específicamente a los documentos de la existencia legal de la EMPRESA.</p>
275	BASES DE LICITACIÓN	12.3 d Documento No. 5: Capital Contable, Capacidad	Declar ación Fiscal	<p>Punto IV: "Una copia simple de las declaraciones fiscales anuales de los años 2005, 2006 y 2007".</p> <p>En el caso de ciertos países, la fecha oficial de presentación de las declaraciones</p>	<p>NO SE ACEPTA su propuesta y se aclara que el LICITANTE deberá cumplir con los requisitos establecidos en BASES DE LICITACIÓN.</p>

[Handwritten signatures and scribbles are present throughout the page, particularly around the table and at the bottom.]



COMISIÓN ESTATAL DEL AGUA DE JALISCO GOBIERNO DEL ESTADO DE JALISCO



ACTA DE LA PRIMER JUNTA DE ACLARACIONES LICITACIÓN PÚBLICA NACIONAL No. 43111001-046-08

"LA CONSTRUCCIÓN DE LA PLANTA DE TRATAMIENTO DE AGUAS RESIDUALES EL AHOGADO CON CAPACIDAD DE 2,250 LPS, QUE INCLUYE, PROYECTO EJECUTIVO, CONSTRUCCIÓN, EQUIPAMIENTO ELECTROMECAÁNICO, PRUEBAS DE FUNCIONAMIENTO, OPERACIÓN, CONSERVACIÓN, MANTENIMIENTO; ASÍ COMO LA REMOCIÓN Y DISPOSICIÓN FINAL DE LOS BIOSOLIDOS Y SÓLIDOS QUE SE GENEREN, BAJO LA MODALIDAD DE PRECIO ALZADO CON INVERSIÓN MIXTA, PRIVADA, PARCIAL Y RECUPERABLE"

		Financiera y Estados Financieros de los Licitantes.		<p>fiscales del año precedente es posterior a la fecha de presentación de esta documentación para su revisión preeliminar.</p> <p>Pregunta: En el caso arriba expuesto, se podría presentar escrito explicativo de la no presentación de la declaración fiscal correspondiente a 2007? Por favor, confirmar.</p>	
276	BASES DE LICITACIÓN	12.3 d Documento No. 5: Capital Contable, Capacidad Financiera y Estados Financieros de los Licitantes.	Filial o sucursal	<p>Punto VIII: "En el caso de empresas extranjeras,, y deberán tener declaradas sus actividades en México a través de una filial o sucursal"</p> <p>Pregunta: La mención en el punto arriba expuesto para empresas extranjeras implica que se excluye de poder ofertar en</p>	<p>Se aclara que para participar en la presente LICITACIÓN se deberá cumplir con los requisitos establecidos en el apartado 8.2, numeral II de las BASES DE LICITACIÓN.</p>

(Handwritten signatures and scribbles are present throughout the page, particularly around the table and at the bottom.)



COMISIÓN ESTATAL DEL AGUA DE JALISCO GOBIERNO DEL ESTADO DE JALISCO



ACTA DE LA PRIMER JUNTA DE ACLARACIONES LICITACIÓN PÚBLICA NACIONAL No. 43111001-046-08

"LA CONSTRUCCIÓN DE LA PLANTA DE TRATAMIENTO DE AGUAS RESIDUALES EL AHOGADO CON CAPACIDAD DE 2,250 LPS, QUE INCLUYE, PROYECTO EJECUTIVO, CONSTRUCCIÓN, EQUIPAMIENTO ELECTROMECÁNICO, PRUEBAS DE FUNCIONAMIENTO, OPERACIÓN, CONSERVACIÓN, MANTENIMIENTO; ASÍ COMO LA REMOCIÓN Y DISPOSICIÓN FINAL DE LOS BIOSOLIDOS Y SÓLIDOS QUE SE GENEREN, BAJO LA MODALIDAD DE PRECIO ALZADO CON INVERSIÓN MIXTA, PRIVADA, PARCIAL Y RECUPERABLE"

				solitario a aquellas empresas extranjeras que no tengan filial o sucursal en México? Por favor, aclarar.	
277	BASES DE LICITACIÓN	12.3 e Documento No. 3: Experiencia y Capacidad Técnica de los Licitantes.	Experiencia	Favor de confirmar que el requisito en operación es el expresado en el numeral 3: "El Licitante tendrá la obligación de acreditar su experiencia técnica de haber operado por lo menos 2 años seguidos 2 PTAR con una capacidad mínima de 750 LPS"	El requisito en operación, es el señalado en el apartado 12.3, documento No. 3, numeral 3 de las BASES DE LICITACIÓN
278	BASES DE LICITACIÓN	22.2 Garantía de Cumplimiento durante la Construcción	Fianza	"Fianza durante la construcción por el equivalente al 20% del costo del proyecto." Aclarar si dicho costo del proyecto hace referencia a: 1) el costo del proyecto de la propuesta ganadora con apoyo Fonadin, 2)	Se refiere a todos los rubros señalados en la definición número 25 del apéndice 1 de las BASES DE LICITACIÓN; el COSTO DEL PROYECTO es sin IVA, como lo refiere la definición 25 del apéndice 1 de las BASES DE

(Handwritten signatures and scribbles are present throughout the page, particularly around the table and at the bottom.)



**COMISIÓN ESTATAL DEL AGUA DE JALISCO
GOBIERNO DEL ESTADO DE JALISCO**



**ACTA DE LA PRIMER JUNTA DE ACLARACIONES
LICITACIÓN PÚBLICA NACIONAL No. 43111001-046-08**

“LA CONSTRUCCIÓN DE LA PLANTA DE TRATAMIENTO DE AGUAS RESIDUALES EL AHOGADO CON CAPACIDAD DE 2,250 LPS, QUE INCLUYE, PROYECTO EJECUTIVO, CONSTRUCCIÓN, EQUIPAMIENTO ELECTROMECÁNICO, PRUEBAS DE FUNCIONAMIENTO, OPERACIÓN, CONSERVACIÓN, MANTENIMIENTO; ASÍ COMO LA REMOCIÓN Y DISPOSICIÓN FINAL DE LOS BIOSOLIDOS Y SÓLIDOS QUE SE GENEREN, BAJO LA MODALIDAD DE PRECIO ALZADO CON INVERSIÓN MIXTA, PRIVADA, PARCIAL Y RECUPERABLE”

				el costo total del proyecto (con apoyo Fonadin + sin apoyo Fonadin), 3) el costo total del proyecto deduciendo la aportación Fonadin. Aclarar también si deberá considerarse el costo total del proyecto con o sin IVA.	LICITACIÓN.
279	BASES DE LICITACIÓN	25.1 Participación FONADIN	Fuentes de Financiamiento	<p>“El apoyo Fonadin hasta por la cantidad de 410.400.000 pesos mexicanos a precios de enero de 2008”.</p> <p>Apéndice 1 a las Bases de licitación, página 3:</p> <p>“Apoyo Fonadin hasta por la cantidad de 410.000.000 pesos mexicanos a precios de septiembre de 2008”.</p> <p>¿A qué se debe la diferencia entre ambos importes?</p>	<p>Se confirma que el apoyo FONADIN es a precios de Enero de 2008 y por un monto de \$ 410,400,000.00 (CUATROCIENTOS DIEZ MILLONES CUATROCIENTOS MIL PESOS 00/100 M.N.).</p>

[Handwritten signatures and scribbles are present throughout the page, particularly around the table and at the bottom. A signature is visible on the left side of the table, and another on the right side. At the bottom center, there is a handwritten number '202' and several other illegible signatures.]



**COMISIÓN ESTATAL DEL AGUA DE JALISCO
GOBIERNO DEL ESTADO DE JALISCO**



**ACTA DE LA PRIMER JUNTA DE ACLARACIONES
LICITACIÓN PÚBLICA NACIONAL No. 43111001-046-08**

"LA CONSTRUCCIÓN DE LA PLANTA DE TRATAMIENTO DE AGUAS RESIDUALES EL AHOGADO CON CAPACIDAD DE 2,250 LPS, QUE INCLUYE, PROYECTO EJECUTIVO, CONSTRUCCIÓN, EQUIPAMIENTO ELECTROMECÁNICO, PRUEBAS DE FUNCIONAMIENTO, OPERACIÓN, CONSERVACIÓN, MANTENIMIENTO; ASÍ COMO LA REMOCIÓN Y DISPOSICIÓN FINAL DE LOS BIOSOLIDOS Y SÓLIDOS QUE SE GENEREN, BAJO LA MODALIDAD DE PRECIO ALZADO CON INVERSIÓN MIXTA, PRIVADA, PARCIAL Y RECUPERABLE"

280	APÉNDICE 2 ASPECTOS TÉCNICOS	4.3 Plazos para las PRUEBAS DE FUNCIONAMIENTO Y PRUEBAS DE CAPACIDAD DE LA PTAR EL AHOGADO	Caudales	¿Los caudales a tratar durante los 6 meses del periodo denominado "PLAZO PARA LAS PRUEBAS DE FUNCIONAMIENTO Y PRUEBAS DE CAPACIDAD DE LA PTAR EL AHOGADO" (Apéndice 2, punto 4.3) serán iguales a 2250 LPS o inferiores?. En caso de ser inferiores, se establece algún tipo de necesidades mínimas de personal.	La Empresa deberá programar y disponer del personal indicado en su propuesta desde el inicio de operación de la planta de tratamiento.
281	APÉNDICE 2 ASPECTOS TÉCNICOS	4.4 Plazo para el Inicio de Operación de la PTAR EL AHOGADO	Caudales	¿Los caudales a tratar durante los 30 meses del periodo denominado "PLAZO MÁXIMO PARA EL INICIO DE LA OPERACIÓN DE LA PTAR EL AHOGADO" (Apéndice 2, punto 4.4, aptdo 4.4.1) serán iguales a 2250 LPS o inferiores?. En caso de ser inferiores, se establece algún tipo de necesidades mínimas de personal.	Se remite al LICITANTE a la respuesta dada a la pregunta número 280.

[Handwritten signatures and marks are present throughout the page, including a large signature on the right side and several smaller ones at the bottom.]



COMISIÓN ESTATAL DEL AGUA DE JALISCO GOBIERNO DEL ESTADO DE JALISCO



ACTA DE LA PRIMER JUNTA DE ACLARACIONES LICITACIÓN PÚBLICA NACIONAL No. 43111001-046-08

"LA CONSTRUCCIÓN DE LA PLANTA DE TRATAMIENTO DE AGUAS RESIDUALES EL AHOGADO CON CAPACIDAD DE 2,250 LPS, QUE INCLUYE, PROYECTO EJECUTIVO, CONSTRUCCIÓN, EQUIPAMIENTO ELECTROMECÁNICO, PRUEBAS DE FUNCIONAMIENTO, OPERACIÓN, CONSERVACIÓN, MANTENIMIENTO; ASÍ COMO LA REMOCIÓN Y DISPOSICIÓN FINAL DE LOS BIOSOLIDOS Y SÓLIDOS QUE SE GENEREN, BAJO LA MODALIDAD DE PRECIO ALZADO CON INVERSIÓN MIXTA, PRIVADA, PARCIAL Y RECUPERABLE"

282	APÉNDICE 2 ASPECTOS TÉCNICOS	5.2 Caudales	Caudal es	<p>En el Apéndice 2 página 8 punto 5.2.3, se establece que para el diseño del Cárcamo de Bombeo y el pretratamiento (desbaste grueso, medio, desbaste fino, desarenado y desengrasado) de la PTAR EL AHOGADO, se debe considerar un caudal medio de 8,050 LPS.</p> <p>Por otro lado en el punto 5.2.8 del mismo Apéndice se indica lo siguiente: Para el diseño del pretratamiento, el caudal máximo definido en el inciso 5.2.6 anterior. En dicho inciso se indica que para la conducción del agua residual dentro de la PTAR EL AHOGADO, un caudal máximo equivalente al caudal nominal multiplicado por un factor de 1,8 o sea 4,050 LPS. Es decir el LICITANTE deberá realizar su diseño hidráulico para el gasto antes</p>	<p>El pretratamiento se deberá diseñar con capacidad para un caudal máximo extraordinario de hasta 8,050 lps, de conformidad con lo establecido en el numeral 5.2.3. del apéndice 2.</p>
-----	---------------------------------------	--------------	--------------	--	--

[Handwritten signature]

[Handwritten signature]

[Handwritten signature]

[Handwritten signatures]

204
[Handwritten signatures]

[Handwritten signatures]

[Handwritten signature]



**COMISIÓN ESTATAL DEL AGUA DE JALISCO
GOBIERNO DEL ESTADO DE JALISCO**



**ACTA DE LA PRIMER JUNTA DE ACLARACIONES
LICITACIÓN PÚBLICA NACIONAL No. 43111001-046-08**

"LA CONSTRUCCIÓN DE LA PLANTA DE TRATAMIENTO DE AGUAS RESIDUALES EL AHOGADO CON CAPACIDAD DE 2,250 LPS, QUE INCLUYE, PROYECTO EJECUTIVO, CONSTRUCCIÓN, EQUIPAMIENTO ELECTROMECÁNICO, PRUEBAS DE FUNCIONAMIENTO, OPERACIÓN, CONSERVACIÓN, MANTENIMIENTO; ASÍ COMO LA REMOCIÓN Y DISPOSICIÓN FINAL DE LOS BIOSOLIDOS Y SÓLIDOS QUE SE GENEREN, BAJO LA MODALIDAD DE PRECIO ALZADO CON INVERSIÓN MIXTA, PRIVADA, PARCIAL Y RECUPERABLE"

				mencionado.	
				Por favor aclarar si el pretratamiento (desbaste, tamizado, desarenado y desengrasado) hay que diseñarlo para 8,050 LPS o 4,050 LPS.	
283	APÉNDICE 2 ASPECTOS TÉCNICOS	5.4 Límites de alcances	Cotas de Entrega	En el apéndice 2 página 11 inciso 5.4.2 se definen los dos puntos de descarga previstos. Para el segundo punto se establece una cota de descarga de 1520 msnm. No se indica por el contrario la cota de descarga del primer punto correspondiente a la Presa "El Ahogado". Por favor indicar la cota de descarga en la citada Presa.	La información solicitada se entrega en el anexo ET1-AH, en el archivo Entrega AR modificado.DWG. Para fines de presentación de sus ofertas deberá considerarse la longitud de 190 m. Los permisos estarán a cargo de la CEA.

Handwritten signatures and initials are present throughout the page, including a large signature on the left side of the table and several smaller ones at the bottom.



**COMISIÓN ESTATAL DEL AGUA DE JALISCO
GOBIERNO DEL ESTADO DE JALISCO**



**ACTA DE LA PRIMER JUNTA DE ACLARACIONES
LICITACIÓN PÚBLICA NACIONAL No. 43111001-046-08**

"LA CONSTRUCCIÓN DE LA PLANTA DE TRATAMIENTO DE AGUAS RESIDUALES EL AHOGADO CON CAPACIDAD DE 2,250 LPS, QUE INCLUYE, PROYECTO EJECUTIVO, CONSTRUCCIÓN, EQUIPAMIENTO ELECTROMECAÁNICO, PRUEBAS DE FUNCIONAMIENTO, OPERACIÓN, CONSERVACIÓN, MANTENIMIENTO; ASÍ COMO LA REMOCIÓN Y DISPOSICIÓN FINAL DE LOS BIOSOLIDOS Y SÓLIDOS QUE SE GENEREN, BAJO LA MODALIDAD DE PRECIO ALZADO CON INVERSIÓN MIXTA, PRIVADA, PARCIAL Y RECUPERABLE"

284	APÉNDICE 3 ASPECTOS FINANCIEROS	2 Contraprestación Total	Tarifa	<p>" T1Cn = La tarifa será pagada durante el plazo en meses que se deberá utilizar será de 192 meses".</p> <p>Apéndice 6 a las Bases de licitación, página 32:</p> <p>"T1Cn = La tarifa será pagada durante 210 meses por CEA a la empresa".</p> <p>Se solicita aclaración acerca del número de meses durante los que se pagará la tarifa.</p>	Se aclara que la Tarifa T1Cn será pagada durante 192 meses, como lo establece el apéndice 3 numeral 2 de estas BASES DE LICITACIÓN.
285	APÉNDICE 3 ASPECTOS FINANCIEROS	2 Contraprestación Total	INPC	<p>" $n = (INPCn/INPC0)$ siendo INPC0 Índice Nacional de Precios al Consumidor publicado por el Banco de México, correspondiente a _____ de 2008".</p> <p>Confirmar que el mes de referencia para el cálculo de la variación del INPC será septiembre de 2008. Confirmar también</p>	La PROPOSICION deberá de considerarse a valores del último INPC publicado a la fecha de la presentación PROPOSICIÓN.

Handwritten signatures and scribbles are present throughout the page, particularly around the table and at the bottom.



**COMISIÓN ESTATAL DEL AGUA DE JALISCO
GOBIERNO DEL ESTADO DE JALISCO**



**ACTA DE LA PRIMER JUNTA DE ACLARACIONES
LICITACIÓN PÚBLICA NACIONAL No. 43111001-046-08**

"LA CONSTRUCCIÓN DE LA PLANTA DE TRATAMIENTO DE AGUAS RESIDUALES EL AHOGADO CON CAPACIDAD DE 2,250 LPS, QUE INCLUYE, PROYECTO EJECUTIVO, CONSTRUCCIÓN, EQUIPAMIENTO ELECTROMECAÁNICO, PRUEBAS DE FUNCIONAMIENTO, OPERACIÓN, CONSERVACIÓN, MANTENIMIENTO; ASÍ COMO LA REMOCIÓN Y DISPOSICIÓN FINAL DE LOS BIOSOLIDOS Y SÓLIDOS QUE SE GENEREN, BAJO LA MODALIDAD DE PRECIO ALZADO CON INVERSIÓN MIXTA, PRIVADA, PARCIAL Y RECUPERABLE"

				que el cálculo de n se hará empleando el valor del índice y no su variación porcentual (Por ejemplo: si el INPC sep. 08 = 112, INPC ene. 09 = 120, $n = 120 / 112 = 1,07$).	
286	APÉNDICE 5 PROPUESTA ECONÓMICA A	4 Documento 14 Formatos Financieros	Plazo para liquidar el crédito	"...el plazo en que el crédito será liquidado será de 192 meses" ¿Y si el licitante negociara con la entidad financiera un plazo diferente?	El LICITANTE deberá de apegarse a lo solicitado en las BASES DE LICITACIÓN, específicamente a lo solicitado en el Documento 14.
287	APÉNDICE 6 CONTRATO DE OBRA PÚBLICA	TRIGÉSIMA PRIMERA.- FORMA DE PAGO	PAGOS	"CEA pagará a través del fideicomiso de administración los componentes T1Cn y T2n dentro del plazo de 15 días naturales contados a partir de la fecha en que la empresa presente la factura definitiva" ¿Cuándo tendrá lugar la presentación de dicha factura definitiva? ¿A mes vencido? ¿O se está haciendo referencia a las	La forma de pago de estimaciones se encuentra claramente establecida en la Cláusula Trigésima Primera del CONTRATO. La presentación de facturas es en los primeros cinco días naturales de cada mes correspondiente a

Handwritten signatures and scribbles are present throughout the page, particularly around the table and at the bottom.



**COMISIÓN ESTATAL DEL AGUA DE JALISCO
GOBIERNO DEL ESTADO DE JALISCO**



**ACTA DE LA PRIMER JUNTA DE ACLARACIONES
LICITACIÓN PÚBLICA NACIONAL No. 43111001-046-08**

“LA CONSTRUCCIÓN DE LA PLANTA DE TRATAMIENTO DE AGUAS RESIDUALES EL AHOGADO CON CAPACIDAD DE 2,250 LPS, QUE INCLUYE, PROYECTO EJECUTIVO, CONSTRUCCIÓN, EQUIPAMIENTO ELECTROMECÁNICO, PRUEBAS DE FUNCIONAMIENTO, OPERACIÓN, CONSERVACIÓN, MANTENIMIENTO; ASÍ COMO LA REMOCIÓN Y DISPOSICIÓN FINAL DE LOS BIOSOLIDOS Y SÓLIDOS QUE SE GENEREN, BAJO LA MODALIDAD DE PRECIO ALZADO CON INVERSIÓN MIXTA, PRIVADA, PARCIAL Y RECUPERABLE”

				<p>estimaciones de pago originales que deberá presentar la empresa dentro de los 5 primeros días de cada mes, al igual que ocurre con el pago de los componentes variables de inversión y operación? Si el cobro por parte de la empresa se realiza por anticipado en base a las estimaciones realizadas por la misma, ¿existe alguna regularización a final de mes/año, para ajustar la diferencia entre dichas estimaciones y los valores reales que deberían haberse pagado?</p>	<p>mes vencido y por ultimo se aclara que los únicos ajustes se encuentran establecidos en el anexo 7 del apéndice 6.</p>
<p align="center">288</p>	<p>Bases de licitación</p>	<p>8.2 II Participantes</p>	<p>“Las personas físicas o morales de</p>	<p>Una empresa de nacionalidad extranjera que formase una sociedad de propósito específico o estableciese una filial en México, de forma que cumpliera con el Documento N°2 (Existencia Legal de los Licitantes) ¿Podría presentarse de forma individual al presente proyecto?</p>	<p>Se aclara que para participar en la presente LICITACIÓN se deberá cumplir con los requisitos establecidos en el apartado 8.2, numeral II de las BASES DE LICITACIÓN.</p>

[Handwritten signatures and initials are present throughout the page, including 'g6m' at the bottom left and '208' near the bottom center.]



COMISIÓN ESTATAL DEL AGUA DE JALISCO GOBIERNO DEL ESTADO DE JALISCO



ACTA DE LA PRIMER JUNTA DE ACLARACIONES LICITACIÓN PÚBLICA NACIONAL No. 43111001-046-08

"LA CONSTRUCCIÓN DE LA PLANTA DE TRATAMIENTO DE AGUAS RESIDUALES EL AHOGADO CON CAPACIDAD DE 2,250 LPS, QUE INCLUYE, PROYECTO EJECUTIVO, CONSTRUCCIÓN, EQUIPAMIENTO ELECTROMECÁNICO, PRUEBAS DE FUNCIONAMIENTO, OPERACIÓN, CONSERVACIÓN, MANTENIMIENTO; ASÍ COMO LA REMOCIÓN Y DISPOSICIÓN FINAL DE LOS BIOSOLIDOS Y SÓLIDOS QUE SE GENEREN, BAJO LA MODALIDAD DE PRECIO ALZADO CON INVERSIÓN MIXTA, PRIVADA, PARCIAL Y RECUPERABLE"

nacion
alidad
extran
jera,
solo
podrá
n
partici
par en
forma
asocia
da con
las
socied
ades o
person
as
físicas
de

En ese caso, ¿las referencias necesarias para la calificación técnica y financiera* podrían ser aportadas por la empresa matriz?

(*Documento N°3-Experiencia y Capacidad Técnica de los Licitantes y Documento N°5-Capital Contable, Capacidad Financiera y Estados Financieros de los Licitantes)



COMISIÓN ESTATAL DEL AGUA DE JALISCO GOBIERNO DEL ESTADO DE JALISCO



ACTA DE LA PRIMER JUNTA DE ACLARACIONES LICITACIÓN PÚBLICA NACIONAL No. 43111001-046-08

"LA CONSTRUCCIÓN DE LA PLANTA DE TRATAMIENTO DE AGUAS RESIDUALES EL AHOGADO CON CAPACIDAD DE 2,250 LPS, QUE INCLUYE, PROYECTO EJECUTIVO, CONSTRUCCIÓN, EQUIPAMIENTO ELECTROMECAÁNICO, PRUEBAS DE FUNCIONAMIENTO, OPERACIÓN, CONSERVACIÓN, MANTENIMIENTO; ASÍ COMO LA REMOCIÓN Y DISPOSICIÓN FINAL DE LOS BIOSOLIDOS Y SÓLIDOS QUE SE GENEREN, BAJO LA MODALIDAD DE PRECIO ALZADO CON INVERSIÓN MIXTA, PRIVADA, PARCIAL Y RECUPERABLE"

			nacion alidad mexic ana (...)"		
289	Bases de licitación	2.3 Línea Crédito	de Linea corrien te, irrevoc able y conting ente con banob ras de 3 meses	Es revolving, es decir se va relleno do una vez terminados los 3 meses.	La LINEA DE CREDITO es en cuenta corriente, irrevocable y contingente y se fondea en forma automática al utilizarse, de tal forma que siempre están garantizados los tres meses de CONTRAPRESTACIÓN TOTAL.

Handwritten signatures and initials at the bottom of the page, including a signature with the number 210.



**COMISIÓN ESTATAL DEL AGUA DE JALISCO
GOBIERNO DEL ESTADO DE JALISCO**



**ACTA DE LA PRIMER JUNTA DE ACLARACIONES
LICITACIÓN PÚBLICA NACIONAL No. 43111001-046-08**

"LA CONSTRUCCIÓN DE LA PLANTA DE TRATAMIENTO DE AGUAS RESIDUALES EL AHOGADO CON CAPACIDAD DE 2,250 LPS, QUE INCLUYE, PROYECTO EJECUTIVO, CONSTRUCCIÓN, EQUIPAMIENTO ELECTROMECÁNICO, PRUEBAS DE FUNCIONAMIENTO, OPERACIÓN, CONSERVACIÓN, MANTENIMIENTO; ASÍ COMO LA REMOCIÓN Y DISPOSICIÓN FINAL DE LOS BIOSOLIDOS Y SÓLIDOS QUE SE GENEREN, BAJO LA MODALIDAD DE PRECIO ALZADO CON INVERSIÓN MIXTA, PRIVADA, PARCIAL Y RECUPERABLE"

290	Apéndice 1 Definiciones	Definiciones 60,61,62 y 63		Inversión 30 meses (24 construcción + 6 de pruebas) Operación 180 meses Esto suma 210 meses (17.5 años) Aclarar, porque se supone que el contrato suma 20 años.	El PERIODO DE INVERSIÓN es de 30 meses, y el PERIODO DE OPERACIÓN es de 210 meses, modificando lo señalado en la definición número 63 y por tanto el CONTRATO es por 20 años.
291	Bases de licitación	Lista de Apéndices		No existe Modelo de Contrato de Fideicomiso. ¿Se aportará?	En este momento no se aportará el modelo de CONTRATO DE FIDEICOMISO DE ADMINISTRACIÓN.
292	Bases de licitación	9.2 Visita a los sitios	"La visita al sitio donde se realizará en las	Dependiendo del momento de adquisición de las bases, podría resultar incompatible el calendario especificado para la visita al sitio (fijado para el pasado 27 de junio de 2008). Puesto que la documentación podría no ser todo lo detallada que el licitante	Si es posible, siempre y cuando se solicite y notifique previamente a la Convocante.

(Handwritten signatures and scribbles are present throughout the page, particularly around the table and at the bottom.)

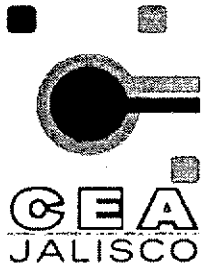

**COMISIÓN ESTATAL DEL AGUA DE JALISCO
GOBIERNO DEL ESTADO DE JALISCO**



**ACTA DE LA PRIMER JUNTA DE ACLARACIONES
LICITACIÓN PÚBLICA NACIONAL No. 43111001-046-08**

"LA CONSTRUCCIÓN DE LA PLANTA DE TRATAMIENTO DE AGUAS RESIDUALES EL AHOGADO CON CAPACIDAD DE 2,250 LPS, QUE INCLUYE, PROYECTO EJECUTIVO, CONSTRUCCIÓN, EQUIPAMIENTO ELECTROMECAÁNICO, PRUEBAS DE FUNCIONAMIENTO, OPERACIÓN, CONSERVACIÓN, MANTENIMIENTO; ASÍ COMO LA REMOCIÓN Y DISPOSICIÓN FINAL DE LOS BIOSOLIDOS Y SÓLIDOS QUE SE GENEREN, BAJO LA MODALIDAD DE PRECIO ALZADO CON INVERSIÓN MIXTA, PRIVADA, PARCIAL Y RECUPERABLE"

			OBRAS DEL PROYECTO se llevará a cabo en los días y horas señaladas en el numeral 6 de de estas BASES DE LICITACIÓN"	pudiera necesitar y puesto que la aparición de un vicio oculto corre a cargo del licitante, ¿habrá visitas adicionales al sitio? Previa autorización, ¿Podría el licitante inspeccionar el sitio?	



**COMISIÓN ESTATAL DEL AGUA DE JALISCO
GOBIERNO DEL ESTADO DE JALISCO**



**ACTA DE LA PRIMER JUNTA DE ACLARACIONES
LICITACIÓN PÚBLICA NACIONAL No. 43111001-046-08**

"LA CONSTRUCCIÓN DE LA PLANTA DE TRATAMIENTO DE AGUAS RESIDUALES EL AHOGADO CON CAPACIDAD DE 2,250 LPS, QUE INCLUYE, PROYECTO EJECUTIVO, CONSTRUCCIÓN, EQUIPAMIENTO ELECTROMECÁNICO, PRUEBAS DE FUNCIONAMIENTO, OPERACIÓN, CONSERVACIÓN, MANTENIMIENTO; ASÍ COMO LA REMOCIÓN Y DISPOSICIÓN FINAL DE LOS BIOSOLIDOS Y SÓLIDOS QUE SE GENEREN, BAJO LA MODALIDAD DE PRECIO ALZADO CON INVERSIÓN MIXTA, PRIVADA, PARCIAL Y RECUPERABLE"

<p align="center">293</p>	<p align="center">Bases de licitación</p>	<p align="center">12 Requisitos de las Proposiciones : "Documento No. 6 : Contrato de Asociación"</p>	<p align="center">"El porcentaje de participación en las OBRAS DEL PROYECTO que tendrá cada uno de los integrantes de la</p>	<p>Para calcular los porcentajes de participación ¿Costo del proyecto con y sin aportación FONADIN?</p> <p>Puesto que hay gastos no cubiertos por FONADIN que pueden tener un peso significativo en el proyecto (p. ej. Planta de cogeneración) y otros que sin ser estrictamente del proyecto (intereses bancarios durante construcción, seguros..) pensamos que el % de participación debería estar basado en la inversión total.</p>	<p>Los términos del apoyo financiero FONADIN están definidos en el acuerdo número CT/1A ORD/12-MAYO-2008/V.2 de fecha 19 de Mayo de 2008, emitido por el Comité Técnico del Fondo Nacional de Infraestructura y el porcentaje de participación esta basado en la inversión total estimada.</p>
----------------------------------	---	---	--	---	--

Handwritten signatures and initials are present at the bottom of the page, including a signature on the left that appears to be 'J. P. ...' and another signature on the right that appears to be 'J. ...'. There is also a handwritten number '213' in the center.



**COMISIÓN ESTATAL DEL AGUA DE JALISCO
GOBIERNO DEL ESTADO DE JALISCO**



**ACTA DE LA PRIMER JUNTA DE ACLARACIONES
LICITACIÓN PÚBLICA NACIONAL No. 43111001-046-08**

“LA CONSTRUCCIÓN DE LA PLANTA DE TRATAMIENTO DE AGUAS RESIDUALES EL AHOGADO CON CAPACIDAD DE 2,250 LPS, QUE INCLUYE, PROYECTO EJECUTIVO, CONSTRUCCIÓN, EQUIPAMIENTO ELECTROMECÁNICO, PRUEBAS DE FUNCIONAMIENTO, OPERACIÓN, CONSERVACIÓN, MANTENIMIENTO; ASÍ COMO LA REMOCIÓN Y DISPOSICIÓN FINAL DE LOS BIOSOLIDOS Y SÓLIDOS QUE SE GENEREN, BAJO LA MODALIDAD DE PRECIO ALZADO CON INVERSIÓN MIXTA, PRIVADA, PARCIAL Y RECUPERABLE”

			asociación, expresado en relación con el COSTO DEL PROYECTO”		
294	Bases de licitación	12 Requisitos de las Proposiciones : “Documento No. 6 : Contrato de	“La obligación de que el asociado líder de la asociación	Pensamos que todos los asociados deberían responder solidariamente y según su porcentaje de participación en la empresa ¿Aceptaría otro tipo de asociación, siendo también conjunta y solidaria?	La convocante no limita el tipo de asociación para conformar la EMPRESA de propósito único, siempre y cuando considere la mancomunidad y solidaridad de los socios respecto de la nueva EMPRESA.

[Handwritten signature]

[Handwritten signature]

[Multiple handwritten signatures and marks at the bottom of the page]



COMISIÓN ESTATAL DEL AGUA DE JALISCO GOBIERNO DEL ESTADO DE JALISCO



ACTA DE LA PRIMER JUNTA DE ACLARACIONES LICITACIÓN PÚBLICA NACIONAL No. 43111001-046-08

"LA CONSTRUCCIÓN DE LA PLANTA DE TRATAMIENTO DE AGUAS RESIDUALES EL AHOGADO CON CAPACIDAD DE 2,250 LPS, QUE INCLUYE, PROYECTO EJECUTIVO, CONSTRUCCIÓN, EQUIPAMIENTO ELECTROMECÁNICO, PRUEBAS DE FUNCIONAMIENTO, OPERACIÓN, CONSERVACIÓN, MANTENIMIENTO; ASÍ COMO LA REMOCIÓN Y DISPOSICIÓN FINAL DE LOS BIOSOLIDOS Y SÓLIDOS QUE SE GENEREN, BAJO LA MODALIDAD DE PRECIO ALZADO CON INVERSIÓN MIXTA, PRIVADA, PARCIAL Y RECUPERABLE"

	Asociación"	ón deberá respon der solidaria mente de todas y cada una de las obligaci ones contraíd as por la EMPRES A ante LA CEA,	
--	-------------	--	--

[Handwritten signatures and initials in the left margin]

[Handwritten signatures and initials along the bottom margin]

[Handwritten signature on the right margin]



COMISIÓN ESTATAL DEL AGUA DE JALISCO GOBIERNO DEL ESTADO DE JALISCO



ACTA DE LA PRIMER JUNTA DE ACLARACIONES LICITACIÓN PÚBLICA NACIONAL No. 43111001-046-08

"LA CONSTRUCCIÓN DE LA PLANTA DE TRATAMIENTO DE AGUAS RESIDUALES EL AHOGADO CON CAPACIDAD DE 2,250 LPS, QUE INCLUYE, PROYECTO EJECUTIVO, CONSTRUCCIÓN, EQUIPAMIENTO ELECTROMECÁNICO, PRUEBAS DE FUNCIONAMIENTO, OPERACIÓN, CONSERVACIÓN, MANTENIMIENTO; ASÍ COMO LA REMOCIÓN Y DISPOSICIÓN FINAL DE LOS BIOSOLIDOS Y SÓLIDOS QUE SE GENEREN, BAJO LA MODALIDAD DE PRECIO ALZADO CON INVERSIÓN MIXTA, PRIVADA, PARCIAL Y RECUPERABLE"

		en tanto que el resto de los asociados responderán en forma solidaria o mancomunada hasta por el importe de sus aportaciones y	
--	--	--	--

[Handwritten signatures and initials are present throughout the page, including 'gpm.' in the bottom left and various scribbles in the bottom right.]

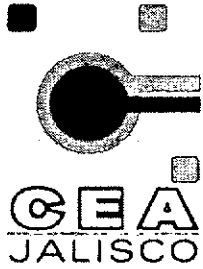

**COMISIÓN ESTATAL DEL AGUA DE JALISCO
GOBIERNO DEL ESTADO DE JALISCO**



**ACTA DE LA PRIMER JUNTA DE ACLARACIONES
LICITACIÓN PÚBLICA NACIONAL No. 43111001-046-08**

"LA CONSTRUCCIÓN DE LA PLANTA DE TRATAMIENTO DE AGUAS RESIDUALES EL AHOGADO CON CAPACIDAD DE 2,250 LPS, QUE INCLUYE, PROYECTO EJECUTIVO, CONSTRUCCIÓN, EQUIPAMIENTO ELECTROMECÁNICO, PRUEBAS DE FUNCIONAMIENTO, OPERACIÓN, CONSERVACIÓN, MANTENIMIENTO; ASÍ COMO LA REMOCIÓN Y DISPOSICIÓN FINAL DE LOS BIOSOLIDOS Y SÓLIDOS QUE SE GENEREN, BAJO LA MODALIDAD DE PRECIO ALZADO CON INVERSIÓN MIXTA, PRIVADA, PARCIAL Y RECUPERABLE"

			en relación a las actividades que se comprometerán a ejecutar conforme al CONTRATO."		
295	Bases de licitación	12 Revisión Preliminar <u>INDICE</u>	"Para los LICITANTES cuyos	Puesto que las referencias técnicas constituyen un criterio de evaluación de las propuestas (20 puntos), en caso de producirse un cambio en las referencias; tras la Revisión Preliminar, y antes de la	Se aclara que el LICITANTE puede presentar en el Acto de Presentación de PROPOSICIONES la documentación referida en el



COMISIÓN ESTATAL DEL AGUA DE JALISCO GOBIERNO DEL ESTADO DE JALISCO



ACTA DE LA PRIMER JUNTA DE ACLARACIONES LICITACIÓN PÚBLICA NACIONAL No. 43111001-046-08

"LA CONSTRUCCIÓN DE LA PLANTA DE TRATAMIENTO DE AGUAS RESIDUALES EL AHOGADO CON CAPACIDAD DE 2,250 LPS, QUE INCLUYE, PROYECTO EJECUTIVO, CONSTRUCCIÓN, EQUIPAMIENTO ELECTROMECÁNICO, PRUEBAS DE FUNCIONAMIENTO, OPERACIÓN, CONSERVACIÓN, MANTENIMIENTO; ASÍ COMO LA REMOCIÓN Y DISPOSICIÓN FINAL DE LOS BIOSOLIDOS Y SÓLIDOS QUE SE GENEREN, BAJO LA MODALIDAD DE PRECIO ALZADO CON INVERSIÓN MIXTA, PRIVADA, PARCIAL Y RECUPERABLE"

documentos
han
sido
aceptados en
la
REVISIÓN
PRELIMINAR
, no
serán
objeto de
revisión
posterior
o en

presentación de las ofertas, ¿es posible modificar el documento N°3?

En caso de producirse un cambio en la estructura de la empresa (p. Ej. Si se unieran dos licitantes o se cambiara el porcentaje de participación de los socios de la empresa) ¿Sería posible mandar una modificación del acuerdo de asociación después de la Revisión Preliminar?

Pensamos que un envío de documentos para revisión preliminar vinculante, que no permita modificaciones posteriores, resulta un riesgo innecesario para el licitante.

¿Va a existir una aprobación parcial de

Documento 3 de las BASES DE LICITACIÓN, no obstante que haya optado por la REVISIÓN PRELIMINAR y obtenido la aceptación en el acta correspondiente;

Aclarando que la presentación de los Documentos sujetos a REVISIÓN PRELIMINAR aceptados por la CEA y que posteriormente vuelva a presentar el LICITANTE en el ACTO DE PRESENTACIÓN DE PROPOSICIONES, esta segunda presentación invalida el ACTA DE REVISIÓN PRELIMINAR en todos los Documentos presentados.

[Handwritten signatures and scribbles are present throughout the page, particularly in the left and bottom margins.]









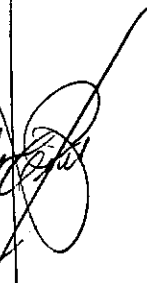

COMISIÓN ESTATAL DEL AGUA DE JALISCO GOBIERNO DEL ESTADO DE JALISCO

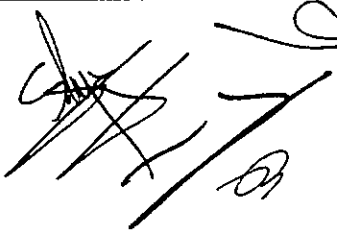

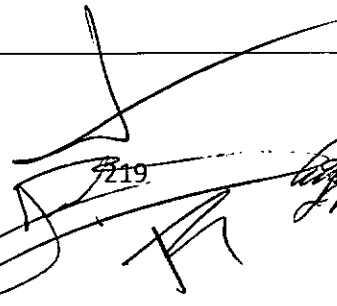
ACTA DE LA PRIMER JUNTA DE ACLARACIONES LICITACIÓN PÚBLICA NACIONAL No. 43111001-046-08

"LA CONSTRUCCIÓN DE LA PLANTA DE TRATAMIENTO DE AGUAS RESIDUALES EL AHOGADO CON CAPACIDAD DE 2,250 LPS, QUE INCLUYE, PROYECTO EJECUTIVO, CONSTRUCCIÓN, EQUIPAMIENTO ELECTROMECÁNICO, PRUEBAS DE FUNCIONAMIENTO, OPERACIÓN, CONSERVACIÓN, MANTENIMIENTO; ASÍ COMO LA REMOCIÓN Y DISPOSICIÓN FINAL DE LOS BIOSOLIDOS Y SÓLIDOS QUE SE GENEREN, BAJO LA MODALIDAD DE PRECIO ALZADO CON INVERSIÓN MIXTA, PRIVADA, PARCIAL Y RECUPERABLE"

			la etapa de evaluación de PROPOSICION, ni se presentarán nuevamente en ACTO DE PRESENTACION	los documentos?	Si va a existir un ACTA DE REVISIÓN PREELIMINAR de aprobación o no aprobación de cada uno de los documentos.
					  

Handwritten signatures and notes at the bottom of the page, including the initials 'Ebm.' on the left and the number '719' in the center.



**COMISIÓN ESTATAL DEL AGUA DE JALISCO
GOBIERNO DEL ESTADO DE JALISCO**



**ACTA DE LA PRIMER JUNTA DE ACLARACIONES
LICITACIÓN PÚBLICA NACIONAL No. 43111001-046-08**

"LA CONSTRUCCIÓN DE LA PLANTA DE TRATAMIENTO DE AGUAS RESIDUALES EL AHOGADO CON CAPACIDAD DE 2,250 LPS, QUE INCLUYE, PROYECTO EJECUTIVO, CONSTRUCCIÓN, EQUIPAMIENTO ELECTROMECÁNICO, PRUEBAS DE FUNCIONAMIENTO, OPERACIÓN, CONSERVACIÓN, MANTENIMIENTO; ASÍ COMO LA REMOCIÓN Y DISPOSICIÓN FINAL DE LOS BIOSOLIDOS Y SÓLIDOS QUE SE GENEREN, BAJO LA MODALIDAD DE PRECIO ALZADO CON INVERSIÓN MIXTA, PRIVADA, PARCIAL Y RECUPERABLE"

ÓN DE
PROP
OSICI
ONES,
debien
do el
LICITA
NTE
entreg
ar
origina
l del
ACTA
DE
REVIS
IÓN
PREEL
IMINA
R,

[Handwritten signatures and scribbles are present in the bottom section of the page, including a signature that appears to be 'Spam.' and another with '220' written above it.]



**COMISIÓN ESTATAL DEL AGUA DE JALISCO
GOBIERNO DEL ESTADO DE JALISCO**



**ACTA DE LA PRIMER JUNTA DE ACLARACIONES
LICITACIÓN PÚBLICA NACIONAL No. 43111001-046-08**

"LA CONSTRUCCIÓN DE LA PLANTA DE TRATAMIENTO DE AGUAS RESIDUALES EL AHOGADO CON CAPACIDAD DE 2,250 LPS, QUE INCLUYE, PROYECTO EJECUTIVO, CONSTRUCCIÓN, EQUIPAMIENTO ELECTROMECAÁNICO, PRUEBAS DE FUNCIONAMIENTO, OPERACIÓN, CONSERVACIÓN, MANTENIMIENTO; ASÍ COMO LA REMOCIÓN Y DISPOSICIÓN FINAL DE LOS BIOSOLIDOS Y SÓLIDOS QUE SE GENEREN, BAJO LA MODALIDAD DE PRECIO ALZADO CON INVERSIÓN MIXTA, PRIVADA, PARCIAL Y RECUPERABLE"

			media nte la cual se comprueba la aceptación de los mismos por parte de la CEA"		
296	Bases de licitación	Fuentes de financiamiento del Proyecto	"El FONADIN se reserva	No existen supuestos de terminación en los que se contemple la suspensión temporal por parte de FONADIN.	Las únicas causas de rescisión de CONTRATO se encuentran previstas en la Cláusula Cuadragésima Séptima del

[Handwritten signatures and scribbles are present throughout the page, particularly around the table and at the bottom. Some legible text includes 'fom.', '221', and '2011'.]

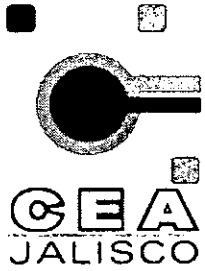

COMISIÓN ESTATAL DEL AGUA DE JALISCO GOBIERNO DEL ESTADO DE JALISCO



ACTA DE LA PRIMER JUNTA DE ACLARACIONES LICITACIÓN PÚBLICA NACIONAL No. 43111001-046-08

"LA CONSTRUCCIÓN DE LA PLANTA DE TRATAMIENTO DE AGUAS RESIDUALES EL AHOGADO CON CAPACIDAD DE 2,250 LPS, QUE INCLUYE, PROYECTO EJECUTIVO, CONSTRUCCIÓN, EQUIPAMIENTO ELECTROMECÁNICO, PRUEBAS DE FUNCIONAMIENTO, OPERACIÓN, CONSERVACIÓN, MANTENIMIENTO; ASÍ COMO LA REMOCIÓN Y DISPOSICIÓN FINAL DE LOS BIOSOLIDOS Y SÓLIDOS QUE SE GENEREN, BAJO LA MODALIDAD DE PRECIO ALZADO CON INVERSIÓN MIXTA, PRIVADA, PARCIAL Y RECUPERABLE"

	Participación del FONADIN	el derecho de participar en el PROYECTO, o bien, de suspender su participación, en cualquiera de los siguientes	Debería ser un caso de rescisión de contrato imputable a la CEA	CONTRATO.



**COMISIÓN ESTATAL DEL AGUA DE JALISCO
GOBIERNO DEL ESTADO DE JALISCO**



**ACTA DE LA PRIMER JUNTA DE ACLARACIONES
LICITACIÓN PÚBLICA NACIONAL No. 43111001-046-08**

"LA CONSTRUCCIÓN DE LA PLANTA DE TRATAMIENTO DE AGUAS RESIDUALES EL AHOGADO CON CAPACIDAD DE 2,250 LPS, QUE INCLUYE, PROYECTO EJECUTIVO, CONSTRUCCIÓN, EQUIPAMIENTO ELECTROMECAÁNICO, PRUEBAS DE FUNCIONAMIENTO, OPERACIÓN, CONSERVACIÓN, MANTENIMIENTO; ASÍ COMO LA REMOCIÓN Y DISPOSICIÓN FINAL DE LOS BIOSOLIDOS Y SÓLIDOS QUE SE GENEREN, BAJO LA MODALIDAD DE PRECIO ALZADO CON INVERSIÓN MIXTA, PRIVADA, PARCIAL Y RECUPERABLE"

es
casos:
Cuando
la CEA
modifiq
ue la
ubicació
n física
propues
ta para
la
construc
ción
física
del
PROYEC
TO, el

gkm.



COMISIÓN ESTATAL DEL AGUA DE JALISCO GOBIERNO DEL ESTADO DE JALISCO



ACTA DE LA PRIMER JUNTA DE ACLARACIONES LICITACIÓN PÚBLICA NACIONAL No. 43111001-046-08

"LA CONSTRUCCIÓN DE LA PLANTA DE TRATAMIENTO DE AGUAS RESIDUALES EL AHOGADO CON CAPACIDAD DE 2,250 LPS, QUE INCLUYE, PROYECTO EJECUTIVO, CONSTRUCCIÓN, EQUIPAMIENTO ELECTROMECÁNICO, PRUEBAS DE FUNCIONAMIENTO, OPERACIÓN, CONSERVACIÓN, MANTENIMIENTO; ASÍ COMO LA REMOCIÓN Y DISPOSICIÓN FINAL DE LOS BIOSOLIDOS Y SÓLIDOS QUE SE GENEREN, BAJO LA MODALIDAD DE PRECIO ALZADO CON INVERSIÓN MIXTA, PRIVADA, PARCIAL Y RECUPERABLE"

			gasto de diseño, la calidad del agua o alguna otra variación que FONADIN considere sustancial en el		



**COMISIÓN ESTATAL DEL AGUA DE JALISCO
GOBIERNO DEL ESTADO DE JALISCO**



**ACTA DE LA PRIMER JUNTA DE ACLARACIONES
LICITACIÓN PÚBLICA NACIONAL No. 43111001-046-08**

“LA CONSTRUCCIÓN DE LA PLANTA DE TRATAMIENTO DE AGUAS RESIDUALES EL AHOGADO CON CAPACIDAD DE 2,250 LPS, QUE INCLUYE, PROYECTO EJECUTIVO, CONSTRUCCIÓN, EQUIPAMIENTO ELECTROMECAÁNICO, PRUEBAS DE FUNCIONAMIENTO, OPERACIÓN, CONSERVACIÓN, MANTENIMIENTO; ASÍ COMO LA REMOCIÓN Y DISPOSICIÓN FINAL DE LOS BIOSOLIDOS Y SÓLIDOS QUE SE GENEREN, BAJO LA MODALIDAD DE PRECIO ALZADO CON INVERSIÓN MIXTA, PRIVADA, PARCIAL Y RECUPERABLE”

			PROYEC TO. En caso de present arse inconfor midades al proceso de LICITAC IÓN, hasta que éestas se		



**COMISIÓN ESTATAL DEL AGUA DE JALISCO
GOBIERNO DEL ESTADO DE JALISCO**



**ACTA DE LA PRIMER JUNTA DE ACLARACIONES
LICITACIÓN PÚBLICA NACIONAL No. 43111001-046-08**

"LA CONSTRUCCIÓN DE LA PLANTA DE TRATAMIENTO DE AGUAS RESIDUALES EL AHOGADO CON CAPACIDAD DE 2,250 LPS, QUE INCLUYE, PROYECTO EJECUTIVO, CONSTRUCCIÓN, EQUIPAMIENTO ELECTROMECAÁNICO, PRUEBAS DE FUNCIONAMIENTO, OPERACIÓN, CONSERVACIÓN, MANTENIMIENTO; ASÍ COMO LA REMOCIÓN Y DISPOSICIÓN FINAL DE LOS BIOSOLIDOS Y SÓLIDOS QUE SE GENEREN, BAJO LA MODALIDAD DE PRECIO ALZADO CON INVERSIÓN MIXTA, PRIVADA, PARCIAL Y RECUPERABLE"

			resuelva n. "		
297	Apéndice 6 CPS "Contrato de Obra Pública"	Declaración 46: "Terminación Anticipada"	Terminación anticipada por razones de interés general	Eliminar cláusula de rescisión durante el periodo de operación achacada a "interés general" por arbitraria. Si se decide mantener debería incluir una indemnización que incluya el lucro cesante para el inversionista.	NO SE ACEPTA su solicitud, debido a que la CEA es una persona moral de derecho público y el interés general prevalece sobre el interés particular.
298	Apéndice 6 CPS "Contrato de Obra	Declaración 8: "Construcción de las obras"	"La EMPRESA podrá contra	En la convocatoria de la licitación se establece que no se permitirá la subcontratación de ninguna partida de trabajos y, en cambio, en esta cláusula sí se permite. Por favor, aclarar.	La subcontratación se permite única y exclusivamente con la autorización expresa de la Convocante, según lo dispone la Cláusula Décima Séptima del

[Handwritten signatures and scribbles are present throughout the page, particularly around the table and at the bottom.]



COMISIÓN ESTATAL DEL AGUA DE JALISCO GOBIERNO DEL ESTADO DE JALISCO



ACTA DE LA PRIMER JUNTA DE ACLARACIONES LICITACIÓN PÚBLICA NACIONAL No. 43111001-046-08

"LA CONSTRUCCIÓN DE LA PLANTA DE TRATAMIENTO DE AGUAS RESIDUALES EL AHOGADO CON CAPACIDAD DE 2,250 LPS, QUE INCLUYE, PROYECTO EJECUTIVO, CONSTRUCCIÓN, EQUIPAMIENTO ELECTROMECÁNICO, PRUEBAS DE FUNCIONAMIENTO, OPERACIÓN, CONSERVACIÓN, MANTENIMIENTO; ASÍ COMO LA REMOCIÓN Y DISPOSICIÓN FINAL DE LOS BIOSOLIDOS Y SÓLIDOS QUE SE GENEREN, BAJO LA MODALIDAD DE PRECIO ALZADO CON INVERSIÓN MIXTA, PRIVADA, PARCIAL Y RECUPERABLE"

	Pública"		tar con tercer os la constr ucción y ejecuci ón de las OBRA S DEL PROYE CTO de acuerd o a lo establ ecido		CONTRATO.
--	----------	--	---	--	-----------

[Handwritten signatures and initials in the bottom left corner, including 'E6m' and 'A']

[Handwritten signatures and initials in the bottom center and right, including 'R 227' and 'A']

[Handwritten signature on the right side of the table]



COMISIÓN ESTATAL DEL AGUA DE JALISCO GOBIERNO DEL ESTADO DE JALISCO



ACTA DE LA PRIMER JUNTA DE ACLARACIONES LICITACIÓN PÚBLICA NACIONAL No. 43111001-046-08

"LA CONSTRUCCIÓN DE LA PLANTA DE TRATAMIENTO DE AGUAS RESIDUALES EL AHOGADO CON CAPACIDAD DE 2,250 LPS, QUE INCLUYE, PROYECTO EJECUTIVO, CONSTRUCCIÓN, EQUIPAMIENTO ELECTROMECAÁNICO, PRUEBAS DE FUNCIONAMIENTO, OPERACIÓN, CONSERVACIÓN, MANTENIMIENTO; ASÍ COMO LA REMOCIÓN Y DISPOSICIÓN FINAL DE LOS BIOSOLIDOS Y SÓLIDOS QUE SE GENEREN, BAJO LA MODALIDAD DE PRECIO ALZADO CON INVERSIÓN MIXTA, PRIVADA, PARCIAL Y RECUPERABLE"

			en la cláusul a DECIM A SEPTI MA.- SUBC ONTR ATACI ONES, pero será la única respon sable ante CEA del		
--	--	--	---	--	--

Handwritten signatures and initials are present throughout the page, including a large signature on the left side and several smaller ones at the bottom. A stamp with the number '228' is visible near the bottom center.



**COMISIÓN ESTATAL DEL AGUA DE JALISCO
GOBIERNO DEL ESTADO DE JALISCO**



**ACTA DE LA PRIMER JUNTA DE ACLARACIONES
LICITACIÓN PÚBLICA NACIONAL No. 43111001-046-08**

"LA CONSTRUCCIÓN DE LA PLANTA DE TRATAMIENTO DE AGUAS RESIDUALES EL AHOGADO CON CAPACIDAD DE 2,250 LPS, QUE INCLUYE, PROYECTO EJECUTIVO, CONSTRUCCIÓN, EQUIPAMIENTO ELECTROMECÁNICO, PRUEBAS DE FUNCIONAMIENTO, OPERACIÓN, CONSERVACIÓN, MANTENIMIENTO; ASÍ COMO LA REMOCIÓN Y DISPOSICIÓN FINAL DE LOS BIOSOLIDOS Y SÓLIDOS QUE SE GENEREN, BAJO LA MODALIDAD DE PRECIO ALZADO CON INVERSIÓN MIXTA, PRIVADA, PARCIAL Y RECUPERABLE"

			cumpli miento de las obliga ciones a su cargo establ ecidas en el CONT RATO"		
299	Apéndice 6 CPS "Contrato de Obra Pública"	Declaración 30: Contraprestac ión Total	$T1_{proporcionaln} = T1C_{proporcionaln} + T1R_{proporcionaln}$	Explicar casos de terminación: El pago total se realiza durante los 210 meses posteriores. Explicar mecanismo y por qué no se paga una vez certificada la terminación. Si se paga durante los 210 meses, la linea	No se paga al momento de la terminación anticipada y se paga en forma proporcional durante los 210 meses pactados originalmente en los términos establecidos en la Cláusula Cuadragésima Sexta.

(Handwritten signatures and scribbles are present throughout the page, including a large signature on the left side and several smaller ones at the bottom.)

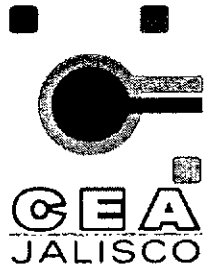

**COMISIÓN ESTATAL DEL AGUA DE JALISCO
GOBIERNO DEL ESTADO DE JALISCO**



**ACTA DE LA PRIMER JUNTA DE ACLARACIONES
LICITACIÓN PÚBLICA NACIONAL No. 43111001-046-08**

"LA CONSTRUCCIÓN DE LA PLANTA DE TRATAMIENTO DE AGUAS RESIDUALES EL AHOGADO CON CAPACIDAD DE 2,250 LPS, QUE INCLUYE, PROYECTO EJECUTIVO, CONSTRUCCIÓN, EQUIPAMIENTO ELECTROMECÁNICO, PRUEBAS DE FUNCIONAMIENTO, OPERACIÓN, CONSERVACIÓN, MANTENIMIENTO; ASÍ COMO LA REMOCIÓN Y DISPOSICIÓN FINAL DE LOS BIOSOLIDOS Y SÓLIDOS QUE SE GENEREN, BAJO LA MODALIDAD DE PRECIO ALZADO CON INVERSIÓN MIXTA, PRIVADA, PARCIAL Y RECUPERABLE"

				de crédito se mantiene vigente. ¿Sigue siendo revolving?	La LINEA DE CREDITO permanece vigente durante toda la vigencia del CONTRATO.
300	Apéndice 3 Aspectos Financieros de la licitación	Apartados 3 y 4		Explicar las diferencias entre conceptos 4.1.3 y 3.1.3 y 4.1.7 y 3.1.7	Los puntos 4.1.3 y 4.1.7 son costos variables de operación (T3) y los puntos 3.1.3. y 3.1.7. son costos fijos de operación (T2) y el LICITANTE lo debe de considerar en la elaboración de su PROPOSICIÓN.
301	Apéndice 3 Aspectos Financieros de la licitación	Apartado 5.1		¿El agua en periodo de pruebas se vende?	El agua durante toda la vigencia del CONTRATO es propiedad de la CEA.

Handwritten signatures and initials are present throughout the page, including a large signature on the left side of the table and several smaller ones below it.



COMISIÓN ESTATAL DEL AGUA DE JALISCO GOBIERNO DEL ESTADO DE JALISCO



ACTA DE LA PRIMER JUNTA DE ACLARACIONES LICITACIÓN PÚBLICA NACIONAL No. 43111001-046-08

"LA CONSTRUCCIÓN DE LA PLANTA DE TRATAMIENTO DE AGUAS RESIDUALES EL AHOGADO CON CAPACIDAD DE 2,250 LPS, QUE INCLUYE, PROYECTO EJECUTIVO, CONSTRUCCIÓN, EQUIPAMIENTO ELECTROMECÁNICO, PRUEBAS DE FUNCIONAMIENTO, OPERACIÓN, CONSERVACIÓN, MANTENIMIENTO; ASÍ COMO LA REMOCIÓN Y DISPOSICIÓN FINAL DE LOS BIOSOLIDOS Y SÓLIDOS QUE SE GENEREN, BAJO LA MODALIDAD DE PRECIO ALZADO CON INVERSIÓN MIXTA, PRIVADA, PARCIAL Y RECUPERABLE"

302	Cogeneración eléctrica	Explicar mecanismo de pago de la electricidad generada y permisos necesarios.	La electricidad generada con el biogás producto de la digestión anaerobia de lodos será utilizada para Autoabastecimiento/Cogeneración con el fin de satisfacer parcialmente la demanda de las cargas eléctricas de la PTAR EL AHOGADO. El ahorro por el uso de esta energía el licitante lo deberá reflejar en la tarifa ofertada. La EMPRESA deberá de tramitar el permiso correspondiente ante la Comisión Reguladora de Energía.
-----	------------------------	---	---

[Handwritten signatures and scribbles at the bottom of the page, including a signature with the number 231.]



**COMISIÓN ESTATAL DEL AGUA DE JALISCO
GOBIERNO DEL ESTADO DE JALISCO**



**ACTA DE LA PRIMER JUNTA DE ACLARACIONES
LICITACIÓN PÚBLICA NACIONAL No. 43111001-046-08**

"LA CONSTRUCCIÓN DE LA PLANTA DE TRATAMIENTO DE AGUAS RESIDUALES EL AHOGADO CON CAPACIDAD DE 2,250 LPS, QUE INCLUYE, PROYECTO EJECUTIVO, CONSTRUCCIÓN, EQUIPAMIENTO ELECTROMECÁNICO, PRUEBAS DE FUNCIONAMIENTO, OPERACIÓN, CONSERVACIÓN, MANTENIMIENTO; ASÍ COMO LA REMOCIÓN Y DISPOSICIÓN FINAL DE LOS BIOSOLIDOS Y SÓLIDOS QUE SE GENEREN, BAJO LA MODALIDAD DE PRECIO ALZADO CON INVERSIÓN MIXTA, PRIVADA, PARCIAL Y RECUPERABLE"

303	Bases de la licitación	Apartado 23.4	Garantía de Terminación	En el apéndice 1 se especifica que es el 20% de la tarifa del último año. En las bases desaparece la referencia al 20% por lo que se podría interpretar que es del 100% de 12 meses.	Se aclara que la GARANTÍA DE TERMINACIÓN es por el 20% tal y como establece la definición 39 del apéndice 1, la aclaración es aplicable a lo dispuesto en la Cláusula Trigésima Quinta del CONTRATO.
304	Bases de la licitación			¿Es posible dividir el contrato de construcción+pruebas+operación en uno de construcción y pruebas y en otro de operación?	NO ES PROCEDENTE su petición.
305	Bases de licitación	Punto No 20.2 párrafo XIII Motivos para Desechar las Proposiciones	Técnico	Dice: c) al tiempo de contacto con gas cloro en la PTAR. n) Proponer para la desinfección del agua tratada un agente o sistema distinto a la radiación ultravioleta u ozono Pregunta: estos dos conceptos se	Prevalece lo establecido en el inciso n). Considerar la desinfección con ozono o con luz ultravioleta.

Handwritten signatures and initials are present throughout the page, including a large signature on the left side of the table and several smaller ones at the bottom. A handwritten number '232' is visible near the bottom center.



**COMISIÓN ESTATAL DEL AGUA DE JALISCO
GOBIERNO DEL ESTADO DE JALISCO**



**ACTA DE LA PRIMER JUNTA DE ACLARACIONES
LICITACIÓN PÚBLICA NACIONAL No. 43111001-046-08**

“LA CONSTRUCCIÓN DE LA PLANTA DE TRATAMIENTO DE AGUAS RESIDUALES EL AHOGADO CON CAPACIDAD DE 2,250 LPS, QUE INCLUYE, PROYECTO EJECUTIVO, CONSTRUCCIÓN, EQUIPAMIENTO ELECTROMECÁNICO, PRUEBAS DE FUNCIONAMIENTO, OPERACIÓN, CONSERVACIÓN, MANTENIMIENTO; ASÍ COMO LA REMOCIÓN Y DISPOSICIÓN FINAL DE LOS BIOSOLIDOS Y SÓLIDOS QUE SE GENEREN, BAJO LA MODALIDAD DE PRECIO ALZADO CON INVERSIÓN MIXTA, PRIVADA, PARCIAL Y RECUPERABLE”

				contraponen; si el cloro no se puede emplear como desinfectante según (n), para que la aclaración (c) y el punto 5.15.3	
306	Bases de Licitación	Punto 20.2, párrafo XIII Motivos para Desechar las Proposiciones	Técnic o	Dice: r) Proponer un sistema de digestión anaerobia de lodos con capacidad de remoción o destrucción de SSV inferior a 55% Pregunta: si la bibliografía y la NOM-004 indican que los valores promedio de destrucción de materia volátil son de 38 a 40%, se podría reducir el valor señalado en las Bases?	Las referencias técnicas establecidas en el numeral 5.5.3. del Apéndice 2 establecen que destrucción de sólidos suspendidos volátiles en digestores anaerobios mesofilicos de alta tasa es de 56.0 %, para tiempos de digestión de 15 días. No se reduce el valor establecido en las BASES DE LICITACIÓN.

Handwritten signatures and initials are present below the table. On the left, there is a signature that appears to be 'Spm'. In the center, there is a signature with the number '233' written below it. On the right, there are several other signatures and initials, including one that looks like 'A'.



**COMISIÓN ESTATAL DEL AGUA DE JALISCO
GOBIERNO DEL ESTADO DE JALISCO**



**ACTA DE LA PRIMER JUNTA DE ACLARACIONES
LICITACIÓN PÚBLICA NACIONAL No. 43111001-046-08**

“LA CONSTRUCCIÓN DE LA PLANTA DE TRATAMIENTO DE AGUAS RESIDUALES EL AHOGADO CON CAPACIDAD DE 2,250 LPS, QUE INCLUYE, PROYECTO EJECUTIVO, CONSTRUCCIÓN, EQUIPAMIENTO ELECTROMECÁNICO, PRUEBAS DE FUNCIONAMIENTO, OPERACIÓN, CONSERVACIÓN, MANTENIMIENTO; ASÍ COMO LA REMOCIÓN Y DISPOSICIÓN FINAL DE LOS BIOSOLIDOS Y SÓLIDOS QUE SE GENEREN, BAJO LA MODALIDAD DE PRECIO ALZADO CON INVERSIÓN MIXTA, PRIVADA, PARCIAL Y RECUPERABLE”

307	Bases de Licitación Apéndice 1	Definiciones y Abreviaciones	Técnic o	Numeral 63, Periodo de Operación, dice 180 meses y debe decir 210 meses, según Apéndice 2, punto 4.4	El PERIODO DE INVERSIÓN es de 30 meses, y el PERIODO DE OPERACIÓN es de 210 meses, modificando lo señalado en la definición número 63 y por tanto el CONTRATO es por 20 años.
308	Bases de Licitación Apéndice 1	Definiciones y Abreviaciones	Técnic o	En el numeral 70, Proyecto Ejecutivo, no se aclara para que caudal se hará el proyecto ejecutivo: 2250 lps ó 4500 lps incluyendo la segunda etapa.	El Proyecto Ejecutivo para las obras motivo de la presente licitación es para un caudal nominal promedio de 2,250 lps.
309	Bases de Licitación, Apéndice 2	Programa de Ejecución del Proyecto	Técnic o	Según lo establecido en el punto 4.1.2, bajo la responsabilidad de la empresa, no se requiere la NO OBJECION del proyecto para iniciar la obra civil, es correcto?	Apegarse a lo establecido al numeral 4.1.2. del apéndice 2 de las bases de licitación, en donde se indica que la CEA tiene 15 días para otorgar la NO OBJECION.

Handwritten signatures and initials are present below the table. On the left, there is a signature that appears to be 'Gom.'. In the center, there is a signature with the number '234' written below it. On the right, there are several more signatures, including one that appears to be 'Alvarez'.



**COMISIÓN ESTATAL DEL AGUA DE JALISCO
GOBIERNO DEL ESTADO DE JALISCO**



**ACTA DE LA PRIMER JUNTA DE ACLARACIONES
LICITACIÓN PÚBLICA NACIONAL No. 43111001-046-08**

"LA CONSTRUCCIÓN DE LA PLANTA DE TRATAMIENTO DE AGUAS RESIDUALES EL AHOGADO CON CAPACIDAD DE 2,250 LPS, QUE INCLUYE, PROYECTO EJECUTIVO, CONSTRUCCIÓN, EQUIPAMIENTO ELECTROMECÁNICO, PRUEBAS DE FUNCIONAMIENTO, OPERACIÓN, CONSERVACIÓN, MANTENIMIENTO; ASÍ COMO LA REMOCIÓN Y DISPOSICIÓN FINAL DE LOS BIOSOLIDOS Y SÓLIDOS QUE SE GENEREN, BAJO LA MODALIDAD DE PRECIO ALZADO CON INVERSIÓN MIXTA, PRIVADA, PARCIAL Y RECUPERABLE"

310	Bases de Licitación Apéndice 2	Programa de Ejecución del Proyecto	Técnic o	No se menciona en que parte del programa está la etapa de Puesta en Marcha, en la que se estabilizan los procesos: en los seis meses de pruebas ó al inicio de la operación.	La etapa de Puesta en Marcha forma parte del PERIODO DE PRUEBAS DE FUNCIONAMIENTO
311	Bases de Licitación Apéndice 2	Aspectos técnicos de la PTAR El Ahogado	Técnic o	Favor de aclarar que se quiso decir en el punto 5.1.3	Que los LICITANTES deberán considerar en su PROPUESTA que el efluente de la PTAR EL AHOGADO deberá tener un contenido de coliformes fecales menor a 1000 NMP/100 ml Promedio Mensual y 2000 NMP/100 ml como Promedio Diario
312	Bases de Licitación Apéndice 2	Aspectos Técnicos de la PTAR El Ahogado	Técnic o	El punto 5.2.3, contradice a los puntos 5.2.9 y 5.2.10, en lo que respecta al gasto de diseño de las unidades de pretratamiento y también el punto 5.5.6 b).	El pretratamiento se deberá diseñar con capacidad para un caudal máximo extraordinario de hasta 8,050 lps, de conformidad con lo establecido en el numeral

Handwritten signatures and scribbles are present at the bottom of the page, including a signature on the left that appears to be 'J. B. M.' and various other illegible marks and initials.



**COMISIÓN ESTATAL DEL AGUA DE JALISCO
GOBIERNO DEL ESTADO DE JALISCO**



**ACTA DE LA PRIMER JUNTA DE ACLARACIONES
LICITACIÓN PÚBLICA NACIONAL No. 43111001-046-08**

“LA CONSTRUCCIÓN DE LA PLANTA DE TRATAMIENTO DE AGUAS RESIDUALES EL AHOGADO CON CAPACIDAD DE 2,250 LPS, QUE INCLUYE, PROYECTO EJECUTIVO, CONSTRUCCIÓN, EQUIPAMIENTO ELECTROMECÁNICO, PRUEBAS DE FUNCIONAMIENTO, OPERACIÓN, CONSERVACIÓN, MANTENIMIENTO; ASÍ COMO LA REMOCIÓN Y DISPOSICIÓN FINAL DE LOS BIOSOLIDOS Y SÓLIDOS QUE SE GENEREN, BAJO LA MODALIDAD DE PRECIO ALZADO CON INVERSIÓN MIXTA, PRIVADA, PARCIAL Y RECUPERABLE”

					5.2.3.
313	Bases de Licitación Apéndice 2	Aspectos Técnicos de la PTAR El Ahogado	Técnico	No se entiende bajo que circunstancia se dará el caso de recibir un caudal mayor de 194,400 m ³ / día, como se señala en el segundo párrafo del numeral 5.2.12, página 10, si se contará con un by pass para el caudal superior al máximo instantáneo.	Puede ocurrir el evento de que se presenten a lo largo del día caudales instantáneos superiores a 2,250 lps, y que no excedan de 4,050 lps, resultando de esta forma un caudal promedio diario mayor a 2,250 lps; en esta situación el volumen influente a la PTAR EL AHOGADO sería mayor a 194,400 m ³ .
314	Bases de Licitación Apéndice 3	4 Costos Variables de Operación T3.	Costos	En el costo de energía eléctrica, punto 4.1.1, no se menciona como incide en los costos, la producción de energía por el biogas.	Ver respuesta a la pregunta 302

[Handwritten signatures and scribbles are present at the bottom of the page, including a signature that appears to be 'GPM' and a circled number '236'.]

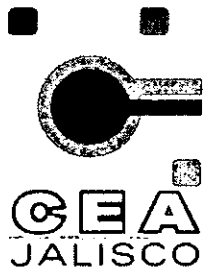

**COMISIÓN ESTATAL DEL AGUA DE JALISCO
GOBIERNO DEL ESTADO DE JALISCO**



**ACTA DE LA PRIMER JUNTA DE ACLARACIONES
LICITACIÓN PÚBLICA NACIONAL No. 43111001-046-08**

"LA CONSTRUCCIÓN DE LA PLANTA DE TRATAMIENTO DE AGUAS RESIDUALES EL AHOGADO CON CAPACIDAD DE 2,250 LPS, QUE INCLUYE, PROYECTO EJECUTIVO, CONSTRUCCIÓN, EQUIPAMIENTO ELECTROMECÁNICO, PRUEBAS DE FUNCIONAMIENTO, OPERACIÓN, CONSERVACIÓN, MANTENIMIENTO; ASÍ COMO LA REMOCIÓN Y DISPOSICIÓN FINAL DE LOS BIOSOLIDOS Y SÓLIDOS QUE SE GENEREN, BAJO LA MODALIDAD DE PRECIO ALZADO CON INVERSIÓN MIXTA, PRIVADA, PARCIAL Y RECUPERABLE"

315	General	General	Construcción	Favor de proporcionar la localización de los bancos de materiales y de tiro propuestos por la CEA.	Es responsabilidad del licitante determinar los bancos de material y de tiro, mismos que deberán ser autorizados por las autoridades correspondientes.
316	Bases de Licitación Apéndice 2	Aspectos Técnicos numeral 5.5.12 Restricciones, inciso b)	Técnico	Se indica que no se podrán integrar en la propuesta, estructuras formadas con bordos de tierra; Pregunta: ¿No se aceptarán aún cuando sean recubiertos con mampostería?	Se mantiene la restricción de proponer estructuras formadas con bordos de tierra, no obstante que estén recubiertos con mampostería. El incumplimiento de este requerimiento es motivo de desechamiento.
317	General	General	Técnico	Confirmar que los costos de las acometidas provisional y definitiva para el suministro de corriente eléctrica por parte de CFE, será cotizada por cada uno de los licitantes, sin intervención de la CEA.	Los costos para la contratación y ejecución para el servicio de suministro de energía eléctrica provisional y definitiva serán cotizados por los LICITANTES y posteriormente cubiertos por la

[Handwritten signatures and notes are present below the table, including the number '237' and various scribbles.]





COMISIÓN ESTATAL DEL AGUA DE JALISCO GOBIERNO DEL ESTADO DE JALISCO



ACTA DE LA PRIMER JUNTA DE ACLARACIONES LICITACIÓN PÚBLICA NACIONAL No. 43111001-046-08

"LA CONSTRUCCIÓN DE LA PLANTA DE TRATAMIENTO DE AGUAS RESIDUALES EL AHOGADO CON CAPACIDAD DE 2,250 LPS, QUE INCLUYE, PROYECTO EJECUTIVO, CONSTRUCCIÓN, EQUIPAMIENTO ELECTROMECÁNICO, PRUEBAS DE FUNCIONAMIENTO, OPERACIÓN, CONSERVACIÓN, MANTENIMIENTO; ASÍ COMO LA REMOCIÓN Y DISPOSICIÓN FINAL DE LOS BIOSOLIDOS Y SÓLIDOS QUE SE GENEREN, BAJO LA MODALIDAD DE PRECIO ALZADO CON INVERSIÓN MIXTA, PRIVADA, PARCIAL Y RECUPERABLE"

					<p>EMPRESA. La CEA proporciona con fines informativos a los LICITANTES, el Anexo PE-CFE del Apéndice 5</p> <p>Se esta en espera de su actualización por parte de CFE, en su momento será proporcionado a todos los licitantes.</p>
 318	Anexos	Monorrelleno	Técnic o	En el concepto No 7 del Muro Perimetral se especifica un Portón de herrería estructural de 7.00 m de largo por 2 m de ancho, con una cantidad de 2 m2, en lugar de 14 m2 ¿Es correcto?	La cantidad correcta es 14 m2 

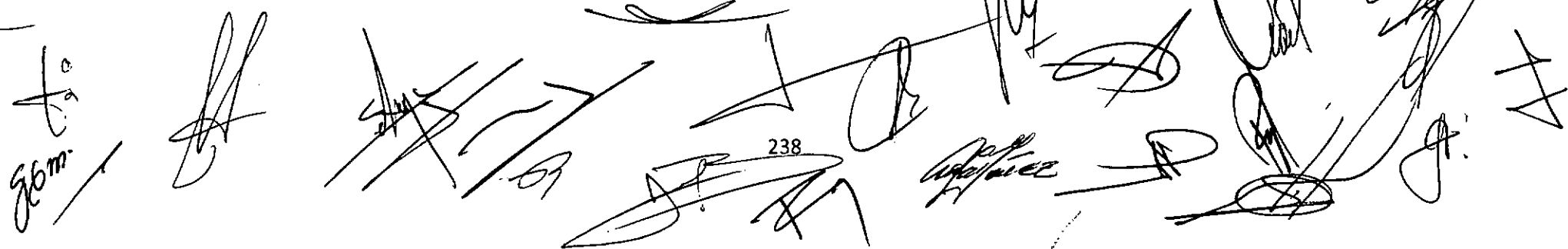



COMISIÓN ESTATAL DEL AGUA DE JALISCO GOBIERNO DEL ESTADO DE JALISCO



ACTA DE LA PRIMER JUNTA DE ACLARACIONES LICITACIÓN PÚBLICA NACIONAL No. 43111001-046-08

"LA CONSTRUCCIÓN DE LA PLANTA DE TRATAMIENTO DE AGUAS RESIDUALES EL AHOGADO CON CAPACIDAD DE 2,250 LPS, QUE INCLUYE, PROYECTO EJECUTIVO, CONSTRUCCIÓN, EQUIPAMIENTO ELECTROMECÁNICO, PRUEBAS DE FUNCIONAMIENTO, OPERACIÓN, CONSERVACIÓN, MANTENIMIENTO; ASÍ COMO LA REMOCIÓN Y DISPOSICIÓN FINAL DE LOS BIOSOLIDOS Y SÓLIDOS QUE SE GENEREN, BAJO LA MODALIDAD DE PRECIO ALZADO CON INVERSIÓN MIXTA, PRIVADA, PARCIAL Y RECUPERABLE"

319			1.- EL TECNOLOGO cuya participación en la asociación deberá ser de por lo menos el 34%, ¿Podrá ser integrado por dos o mas empresas? Es decir ¿Los requisitos de experiencia podrán ser integrados por más de una empresa?	Se remite al licitante a la definición de TECNOLOGO del apéndice 1
320			2.-Ya que se trata de una licitación pública nacional, en nuestro país las exigencias para remoción de nutrientes son nuevas, difícilmente se encontrarán plantas de tratamiento en nuestro país con capacidades iguales ó mayores a 750 Lts/seg diseñadas específicamente para remoción de nutrientes. Ya que el equipo de revisión técnica podrá evaluar las	No se acepta su solicitud.

[Handwritten signatures and scribbles are present throughout the bottom of the page, including a large signature on the left and several smaller ones on the right.]



COMISIÓN ESTATAL DEL AGUA DE JALISCO GOBIERNO DEL ESTADO DE JALISCO



ACTA DE LA PRIMER JUNTA DE ACLARACIONES LICITACIÓN PÚBLICA NACIONAL No. 43111001-046-08

"LA CONSTRUCCIÓN DE LA PLANTA DE TRATAMIENTO DE AGUAS RESIDUALES EL AHOGADO CON CAPACIDAD DE 2,250 LPS, QUE INCLUYE, PROYECTO EJECUTIVO, CONSTRUCCIÓN, EQUIPAMIENTO ELECTROMECÁNICO, PRUEBAS DE FUNCIONAMIENTO, OPERACIÓN, CONSERVACIÓN, MANTENIMIENTO; ASÍ COMO LA REMOCIÓN Y DISPOSICIÓN FINAL DE LOS BIOSOLIDOS Y SÓLIDOS QUE SE GENEREN, BAJO LA MODALIDAD DE PRECIO ALZADO CON INVERSIÓN MIXTA, PRIVADA, PARCIAL Y RECUPERABLE"

				capacidades de la planta de tratamiento en la propuesta para remover nutrientes, solicitamos atentamente se elimine el requisito de que la experiencia exija plantas de tratamiento diseñadas especialmente para remoción de nutrientes.	
321				3.- En base a la limitada experiencia en México de digestión anaerobia, solicitamos se autorice que la experiencia de los técnicos extranjeros en digestión anaerobia, sea suficiente para que la propuesta se acepte.	La experiencia debe ser acreditada de acuerdo a lo establecido en el inciso e), documento 3, Experiencia de los asociados y capacidad técnica de los participantes.

[Handwritten signatures and initials are present at the bottom of the page, including a large signature on the left and several smaller ones on the right. A stamp with the number '240' is visible near the bottom center.]



COMISIÓN ESTATAL DEL AGUA DE JALISCO GOBIERNO DEL ESTADO DE JALISCO



ACTA DE LA PRIMER JUNTA DE ACLARACIONES LICITACIÓN PÚBLICA NACIONAL No. 43111001-046-08

"LA CONSTRUCCIÓN DE LA PLANTA DE TRATAMIENTO DE AGUAS RESIDUALES EL AHOGADO CON CAPACIDAD DE 2,250 LPS, QUE INCLUYE, PROYECTO EJECUTIVO, CONSTRUCCIÓN, EQUIPAMIENTO ELECTROMECÁNICO, PRUEBAS DE FUNCIONAMIENTO, OPERACIÓN, CONSERVACIÓN, MANTENIMIENTO; ASÍ COMO LA REMOCIÓN Y DISPOSICIÓN FINAL DE LOS BIOSOLIDOS Y SÓLIDOS QUE SE GENEREN, BAJO LA MODALIDAD DE PRECIO ALZADO CON INVERSIÓN MIXTA, PRIVADA, PARCIAL Y RECUPERABLE"

322			4.- ¿Se aceptará como experiencia calificada el diseño y construcción de plantas de tratamiento industriales con la capacidad equivalente de carga organica en KgsDBO5/día a los 750 Lts/seg de aguas residuales domesticas que se solicita?	No se acepta su solicitud.
323			5.- Si las empresas que formen al licitante tienen experiencia tanto en plantas de tratamiento con capacidad igual ó mayor a750 Lts/seg, y en otras plantas de tratamiento en digestión anaerobia de lodos, ¿Será aceptada la experiencia?	Si se acepta la experiencia siempre y cuando la capacidad de las plantas de tratamiento sea igual o mayor a la solicitada en estas bases.

Handwritten signature and initials

Multiple handwritten signatures and initials at the bottom of the page

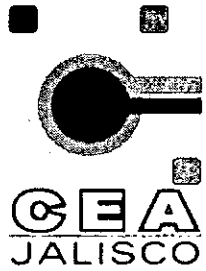

**COMISIÓN ESTATAL DEL AGUA DE JALISCO
GOBIERNO DEL ESTADO DE JALISCO**



**ACTA DE LA PRIMER JUNTA DE ACLARACIONES
LICITACIÓN PÚBLICA NACIONAL No. 43111001-046-08**

"LA CONSTRUCCIÓN DE LA PLANTA DE TRATAMIENTO DE AGUAS RESIDUALES EL AHOGADO CON CAPACIDAD DE 2,250 LPS, QUE INCLUYE, PROYECTO EJECUTIVO, CONSTRUCCIÓN, EQUIPAMIENTO ELECTROMECÁNICO, PRUEBAS DE FUNCIONAMIENTO, OPERACIÓN, CONSERVACIÓN, MANTENIMIENTO; ASÍ COMO LA REMOCIÓN Y DISPOSICIÓN FINAL DE LOS BIOSOLIDOS Y SÓLIDOS QUE SE GENEREN, BAJO LA MODALIDAD DE PRECIO ALZADO CON INVERSIÓN MIXTA, PRIVADA, PARCIAL Y RECUPERABLE"

324				6.-¿Se aceptará la experiencia de subcontratistas exclusivos designados en la propuesta?	No se acepta su solicitud.
325				7.- Ya que la edificación de tanques de concreto tiene muy poco que ver con las tecnologías y conocimientos para tratar eficientemente las aguas residuales, y además estos trabajos son muchas veces subcontratados con empresas locales por los proveedores líderes en el mercado internacional; para lo que se refiere a experiencia en diseño y construcción de plantas de tratamiento ¿Será aceptado el demostrar la experiencia en dos o mas plantas de tratamiento con capacidades	No se acepta, se reiteran los requisitos expresados en las bases de licitación.

to GOM.

242

[Handwritten signatures and scribbles at the bottom of the page]

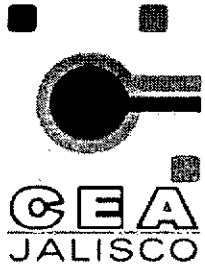

**COMISIÓN ESTATAL DEL AGUA DE JALISCO
GOBIERNO DEL ESTADO DE JALISCO**



**ACTA DE LA PRIMER JUNTA DE ACLARACIONES
LICITACIÓN PÚBLICA NACIONAL No. 43111001-046-08**

"LA CONSTRUCCIÓN DE LA PLANTA DE TRATAMIENTO DE AGUAS RESIDUALES EL AHOGADO CON CAPACIDAD DE 2,250 LPS, QUE INCLUYE, PROYECTO EJECUTIVO, CONSTRUCCIÓN, EQUIPAMIENTO ELECTROMECÁNICO, PRUEBAS DE FUNCIONAMIENTO, OPERACIÓN, CONSERVACIÓN, MANTENIMIENTO; ASÍ COMO LA REMOCIÓN Y DISPOSICIÓN FINAL DE LOS BIOSOLIDOS Y SÓLIDOS QUE SE GENEREN, BAJO LA MODALIDAD DE PRECIO ALZADO CON INVERSIÓN MIXTA, PRIVADA, PARCIAL Y RECUPERABLE"

			iguales ó mayores a 750 Lts/seg en lo que se refiere a: diseño de procesos, tecnología, fabricación y suministro de equipamiento?	
326			8.- Solicitamos atentamente sea eliminado la causal de descalificación del inciso m) ya que en este caso se estaría obligando a que se utilice exclusivamente una sola tecnología y dejaría fuera muchas posibles propuestas con algunas innovaciones que puedan incluir a sistemas muy avanzados, tales como: Reactores Biológicos de membrana (MBR), filtros rociadores de ultima generación, y los últimos desarrollos en aereación mecánica de baja velocidad (Tal como la ultima edición del MOP-8 de	No se acepta su solicitud.

[Handwritten signatures and marks are present throughout the page, including a large signature on the left side of the table and several smaller ones below it.]



COMISIÓN ESTATAL DEL AGUA DE JALISCO GOBIERNO DEL ESTADO DE JALISCO



ACTA DE LA PRIMER JUNTA DE ACLARACIONES LICITACIÓN PÚBLICA NACIONAL No. 43111001-046-08

"LA CONSTRUCCIÓN DE LA PLANTA DE TRATAMIENTO DE AGUAS RESIDUALES EL AHOGADO CON CAPACIDAD DE 2,250 LPS, QUE INCLUYE, PROYECTO EJECUTIVO, CONSTRUCCIÓN, EQUIPAMIENTO ELECTROMECÁNICO, PRUEBAS DE FUNCIONAMIENTO, OPERACIÓN, CONSERVACIÓN, MANTENIMIENTO; ASÍ COMO LA REMOCIÓN Y DISPOSICIÓN FINAL DE LOS BIOSOLIDOS Y SÓLIDOS QUE SE GENEREN, BAJO LA MODALIDAD DE PRECIO ALZADO CON INVERSIÓN MIXTA, PRIVADA, PARCIAL Y RECUPERABLE"

			referencia lo indica en su página 11-67 del volumen 2, donde menciona a este sistema como un método eficiente para aereación, e incluso indica que este proceso ha ganado mayor aceptación en los últimos años). Cualquier mejora en eficiencias con algunos de estos sistemas, se verá en beneficio del proyecto, al reflejarse directamente en las tarifas de operación.	
327			9.- La carga de sólidos máxima permisible de 5.25 Kgs/m3.hr en los sedimentadores secundarios ¿Se refiere solo al flujo de 2,250 Lts/seg sin que sea obligatorio considerar además la recirculación de	El valor referido incluye la recirculación de lodos. Se aclara que la unidad es en kg/m2-hr.

[Handwritten signatures and initials are present below the table, including a large signature on the left and several smaller ones on the right and bottom.]



**COMISIÓN ESTATAL DEL AGUA DE JALISCO
GOBIERNO DEL ESTADO DE JALISCO**



**ACTA DE LA PRIMER JUNTA DE ACLARACIONES
LICITACIÓN PÚBLICA NACIONAL No. 43111001-046-08**

"LA CONSTRUCCIÓN DE LA PLANTA DE TRATAMIENTO DE AGUAS RESIDUALES EL AHOGADO CON CAPACIDAD DE 2,250 LPS, QUE INCLUYE, PROYECTO EJECUTIVO, CONSTRUCCIÓN, EQUIPAMIENTO ELECTROMECAÁNICO, PRUEBAS DE FUNCIONAMIENTO, OPERACIÓN, CONSERVACIÓN, MANTENIMIENTO; ASÍ COMO LA REMOCIÓN Y DISPOSICIÓN FINAL DE LOS BIOSOLIDOS Y SÓLIDOS QUE SE GENEREN, BAJO LA MODALIDAD DE PRECIO ALZADO CON INVERSIÓN MIXTA, PRIVADA, PARCIAL Y RECUPERABLE"

				Lodos?	
328				10.- En base a la complejidad técnica para elaborar la propuesta, solicitamos diferir 60 días el acto de apertura.	No se acepta su solicitud.
329				11.- Solicitamos que las actividades parciales para el suministro de los equipos electromecánicos se considere lo siguiente: Para los equipos de importación, los eventos a considerar podrán ser 30% a la fecha de fincar el pedido, 30% al aviso de liberación del equipo para su embarque y su transporte, 30% al suministro del	La programación de toda la obra la propondrá el licitante, no excediéndose de los plazos establecidos en las bases de licitación.

Handwritten signatures and initials are present at the bottom of the page, including a large signature on the left and several smaller ones on the right. A handwritten number '245' is visible near the bottom center.



COMISIÓN ESTATAL DEL AGUA DE JALISCO GOBIERNO DEL ESTADO DE JALISCO



ACTA DE LA PRIMER JUNTA DE ACLARACIONES LICITACIÓN PÚBLICA NACIONAL No. 43111001-046-08

"LA CONSTRUCCIÓN DE LA PLANTA DE TRATAMIENTO DE AGUAS RESIDUALES EL AHOGADO CON CAPACIDAD DE 2,250 LPS, QUE INCLUYE, PROYECTO EJECUTIVO, CONSTRUCCIÓN, EQUIPAMIENTO ELECTROMECÁNICO, PRUEBAS DE FUNCIONAMIENTO, OPERACIÓN, CONSERVACIÓN, MANTENIMIENTO; ASÍ COMO LA REMOCIÓN Y DISPOSICIÓN FINAL DE LOS BIOSOLIDOS Y SÓLIDOS QUE SE GENEREN, BAJO LA MODALIDAD DE PRECIO ALZADO CON INVERSIÓN MIXTA, PRIVADA, PARCIAL Y RECUPERABLE"

equipo en el sitio de la obra y 10% a la instalación del mismo.

Para equipos nacionales, los eventos a considerar podrán ser 30% a la fecha de fincar el periodo, 60% al suministro del equipo en el sitio de la obra y 10% a la instalación del mismo.

No habiendo más hechos que tratar, se da por concluido la presente Acta, haciendo entrega a los asistentes en formato digital de la misma y de los documentos anexos a ésta, así como del Acta de Visita de Obra. Mismos que estarán a disposición de los licitantes ausentes en las oficinas de la Comisión Estatal del Agua de Jalisco ubicadas en la Avenida Francia número 1726, Colonia Moderna, Guadalajara, Jalisco, así como en la página de internet "<http://compranet.gob.mx>", en cumplimiento en lo establecido en el último párrafo del artículo 27 de la Ley de Obras Públicas y Servicios Relacionados con las Mismas y al tercer párrafo del artículo 22 de su Reglamento; y firmando para



COMISIÓN ESTATAL DEL AGUA DE JALISCO GOBIERNO DEL ESTADO DE JALISCO



ACTA DE LA PRIMER JUNTA DE ACLARACIONES LICITACIÓN PÚBLICA NACIONAL No. 43111001-046-08

"LA CONSTRUCCIÓN DE LA PLANTA DE TRATAMIENTO DE AGUAS RESIDUALES EL AHOGADO CON CAPACIDAD DE 2,250 LPS, QUE INCLUYE, PROYECTO EJECUTIVO, CONSTRUCCIÓN, EQUIPAMIENTO ELECTROMECÁNICO, PRUEBAS DE FUNCIONAMIENTO, OPERACIÓN, CONSERVACIÓN, MANTENIMIENTO; ASÍ COMO LA REMOCIÓN Y DISPOSICIÓN FINAL DE LOS BIOSOLIDOS Y SÓLIDOS QUE SE GENEREN, BAJO LA MODALIDAD DE PRECIO ALZADO CON INVERSIÓN MIXTA, PRIVADA, PARCIAL Y RECUPERABLE"

constancia las personas que intervinieron en este acto, quedando a partir de esta fecha debidamente notificados, para todos los efectos legales a que haya lugar.

ASISTENTES:

No.	NOMBRE DEL REPRESENTANTE DE LA EMPRESA, SERVIDOR PÚBLICO O INVITADO	RAZÓN SOCIAL O DEPENDENCIA A LA QUE PERTENECE	FIRMA
1	Marcos Crispín Serrano Ramos	Comisión Estatal del Agua de Jalisco	
2	Orlando Ernesto Zelaya Molina	BANOBRAS - FONADIN	
3	José María Luna Arellano	BANOBRAS - Delegación Jalisco	



COMISIÓN ESTATAL DEL AGUA DE JALISCO GOBIERNO DEL ESTADO DE JALISCO



ACTA DE LA PRIMER JUNTA DE ACLARACIONES LICITACIÓN PÚBLICA NACIONAL No. 43111001-046-08

"LA CONSTRUCCIÓN DE LA PLANTA DE TRATAMIENTO DE AGUAS RESIDUALES EL AHOGADO CON CAPACIDAD DE 2,250 LPS, QUE INCLUYE, PROYECTO EJECUTIVO, CONSTRUCCIÓN, EQUIPAMIENTO ELECTROMECAÁNICO, PRUEBAS DE FUNCIONAMIENTO, OPERACIÓN, CONSERVACIÓN, MANTENIMIENTO; ASÍ COMO LA REMOCIÓN Y DISPOSICIÓN FINAL DE LOS BIOSOLIDOS Y SÓLIDOS QUE SE GENEREN, BAJO LA MODALIDAD DE PRECIO ALZADO CON INVERSIÓN MIXTA, PRIVADA, PARCIAL Y RECUPERABLE"

4	Noé Hernández Cruz	CONAGUA	
5	Socorro Moran	Secretaría de Finanzas	
6	Rafael González Pérez	Secretaría de Medio Ambiente para el Desarrollo Sustentable	
7	J. Samuel González Márquez	Sistema Intermunicipal de Agua Potable y Alcantarillado	
8	Leopoldo Gómez Delgadillo	Testigo Social	
9	Aristides Argote Rosado	Promotora de Desarrollo de América Latina, S.A. de C.V.	
10	Carlos Aguilar Delfín	Degremont, S.A.	

[Handwritten signatures and scribbles are present around the table, including a large signature on the left side and several smaller ones at the bottom and right.]



COMISIÓN ESTATAL DEL AGUA DE JALISCO GOBIERNO DEL ESTADO DE JALISCO



ACTA DE LA PRIMER JUNTA DE ACLARACIONES LICITACIÓN PÚBLICA NACIONAL No. 43111001-046-08

"LA CONSTRUCCIÓN DE LA PLANTA DE TRATAMIENTO DE AGUAS RESIDUALES EL AHOGADO CON CAPACIDAD DE 2,250 LPS, QUE INCLUYE, PROYECTO EJECUTIVO, CONSTRUCCIÓN, EQUIPAMIENTO ELECTROMECÁNICO, PRUEBAS DE FUNCIONAMIENTO, OPERACIÓN, CONSERVACIÓN, MANTENIMIENTO; ASÍ COMO LA REMOCIÓN Y DISPOSICIÓN FINAL DE LOS BIOSOLIDOS Y SÓLIDOS QUE SE GENEREN, BAJO LA MODALIDAD DE PRECIO ALZADO CON INVERSIÓN MIXTA, PRIVADA, PARCIAL Y RECUPERABLE"

11	Gerardo Sierra Ulloa	Earth Tech México, S.A. de C.V.	
12	Luis Eric Najera Ángeles	Controladora de Operaciones de Infraestructura, S.A. de C.V.	
13	Ricardo Gómez Lee	Servicio Ambiental Nacional, S.A. de C.V.	
14	Juan José Lara Medina	Tecnología Intercontinental, S.A. de C.V.	
15	Cesar G. Hernández	Sumitomo Corporation	
16	José Reyes Rosales	Grupo Proaqua, S.A. de C.V.	
17	Everardo Flores y Robles	Grupo Mexicano de Desarrollo, S.A.B.	

[Handwritten signatures and scribbles are present below the table, including a signature that appears to be 'Gom.' and another that includes the number '249'.]



COMISIÓN ESTATAL DEL AGUA DE JALISCO GOBIERNO DEL ESTADO DE JALISCO



ACTA DE LA PRIMER JUNTA DE ACLARACIONES LICITACIÓN PÚBLICA NACIONAL No. 43111001-046-08

"LA CONSTRUCCIÓN DE LA PLANTA DE TRATAMIENTO DE AGUAS RESIDUALES EL AHOGADO CON CAPACIDAD DE 2,250 LPS, QUE INCLUYE, PROYECTO EJECUTIVO, CONSTRUCCIÓN, EQUIPAMIENTO ELECTROMECÁNICO, PRUEBAS DE FUNCIONAMIENTO, OPERACIÓN, CONSERVACIÓN, MANTENIMIENTO; ASÍ COMO LA REMOCIÓN Y DISPOSICIÓN FINAL DE LOS BIOSOLIDOS Y SÓLIDOS QUE SE GENEREN, BAJO LA MODALIDAD DE PRECIO ALZADO CON INVERSIÓN MIXTA, PRIVADA, PARCIAL Y RECUPERABLE"

18	Marco Aurelio Lara Mendoza	Coconal, S.A. de C.V.	
19	Sergio Liga Salgado	Fypasa Construcciones, S.A. de C.V.	
20	Cleofás Vázquez Herrera	Isolux de Mexico, S.A. de C.V.	
21	Luis Ontañón León	Grupo Interdisciplinario del Agua, S.A. de C.V.	
22	Antonio Alejandro Romero Hernández	Notario Público Titular No. 26 de Zapopan, Jalisco.	
23	José Joaquín Morales Bolaños	Contraloría Interna de la Comisión Estatal del Agua de Jalisco	
24	Enrique Aguilera Benavides	Contraloría Interna de la Comisión Estatal del Agua de Jalisco	

Handwritten notes and signatures at the bottom of the page, including the number 250.



COMISIÓN ESTATAL DEL AGUA DE JALISCO GOBIERNO DEL ESTADO DE JALISCO



ACTA DE LA PRIMER JUNTA DE ACLARACIONES LICITACIÓN PÚBLICA NACIONAL No. 43111001-046-08

"LA CONSTRUCCIÓN DE LA PLANTA DE TRATAMIENTO DE AGUAS RESIDUALES EL AHOGADO CON CAPACIDAD DE 2,250 LPS, QUE INCLUYE, PROYECTO EJECUTIVO, CONSTRUCCIÓN, EQUIPAMIENTO ELECTROMECÁNICO, PRUEBAS DE FUNCIONAMIENTO, OPERACIÓN, CONSERVACIÓN, MANTENIMIENTO; ASÍ COMO LA REMOCIÓN Y DISPOSICIÓN FINAL DE LOS BIOSOLIDOS Y SÓLIDOS QUE SE GENEREN, BAJO LA MODALIDAD DE PRECIO ALZADO CON INVERSIÓN MIXTA, PRIVADA, PARCIAL Y RECUPERABLE"

25	Jacob Padilla Hernández	Caabsa Constructora, S.A de C.V.	
----	-------------------------	----------------------------------	---

26 JUAN MARCOS PALOMARES BLANCO ACCIONA INFRAESTRUCTURAS MEXICO, SA DE CV

